

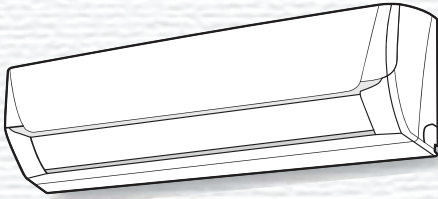

# SHARP®



R32



(Premium models 高端机型 รุ่นพรีเมียม)

**INDOOR UNIT**

**OUTDOOR UNIT**

AH-XP\*HD

AU-X\*HD

AH-XP\*HB

AU-X\*HB

AH-XP\*F

AU-XP\*F

(Standard models 标准机型 รุ่นธรรมดา)

**INDOOR UNIT**

**OUTDOOR UNIT**

AH-XP\*MD

AU-X\*MD

AH-XP\*MB

AU-X\*MB

AH-XS\*F

AU-XS\*F



"Plasmacluster" and "Device of a cluster of grapes" are registered trademarks or trademarks of Sharp Corporation.

## SPLIT TYPE ROOM AIR CONDITIONER OPERATION MANUAL

分体式房间空调机  
使用说明书

คู่มือการใช้งาน  
เครื่องปรับอากาศแบบแยกส่วน

ENGLISH

中文

ภาษาไทย



# ENGLISH

Please read this manual carefully before using the product.  
This manual should be kept in a safe place for handy reference.

## CONTENTS

- SAFETY PRECAUTIONS ..... EN-1
- PART NAMES ..... EN-3
- USING THE REMOTE CONTROL ..... EN-5
- AUXILIARY MODE ..... EN-6
- OPERATION CONDITION ..... EN-6
- SMART NETWORK FUNCTION ..... EN-6
- BASIC OPERATION ..... EN-7
- ADJUSTING THE AIR FLOW DIRECTION ..... EN-8
- POWERFUL JET OPERATION ..... EN-9
- PLASMACLUSTER OPERATION ..... EN-9
- BABY MODE OPERATION ..... EN-10
- ECO MODE OPERATION ..... EN-10
- BEST SLEEP OPERATION ..... EN-11
- SELF CLEAN OPERATION ..... EN-11
- TIMER OPERATION ..... EN-12
- DISPLAY BUTTON ..... EN-13
- MAINTENANCE ..... EN-13
- TIPS ON SAVING ENERGY ..... EN-14
- BEFORE CALLING FOR SERVICE ..... EN-15

## SAFETY PRECAUTIONS

### WARNING

- Do not pull or deform the power supply cord. Pulling and misuse of the power supply cord can result in damage to the unit and cause electrical shock.
- Be careful not to expose your body directly to the outlet air for a long time. It may affect your physical conditions.
- When using the air conditioner for infants, children, elderly, bedridden, or disabled people make sure the room temperature is suitable for those in the room.
- Never insert objects into the unit. Inserting objects can result in injury due to the high speed rotation of internal fans.
- Ground the air conditioner without fail. Do not connect the grounding wire to gas pipe, water pipe, lightning rod or telephone grounding wire. Incomplete grounding may cause electric shock.
- If anything is abnormal with the air conditioner (ex. a burning smell), stop the operation immediately and turn the circuit breaker OFF.
- The appliance shall be installed in accordance with national wiring regulations. Improper cable connection can cause the power supply cord, plug and the electrical outlet to overheat and cause fire.
- If the supply cord is damaged, it must be replaced by the manufacturer or its



service agent or a similarly qualified person in order to avoid a hazard. Use only the manufacture-specified power cord for replacement.

- Do not splash or pour water directly on the unit. Water can cause electrical shock or equipment damage.
- Do not attempt to install/remove/repair the unit by yourself. Incorrect work will cause electric shock, water leak, fire etc. Consult your dealer or other qualified service personnel for the installation/removal/repair of the unit.

### **CAUTION**

- Open a window or door periodically to ventilate the room, especially when using gas appliances. Insufficient ventilation may cause oxygen shortage.
- Do not operate the buttons with wet hand. It may cause electric shock.
- For safety, turn the circuit breaker off when not using the unit for an extended period of time.
- Check the outdoor unit mounting rack periodically for wear and to make sure it is firmly in place.
- Do not put anything on the outdoor unit nor step on it. The object or the person may fall down or drop, causing injury.
- This unit is designed for residential use. Do not use for other applications such as in a kennel or greenhouse to raise animals or grow plants.
- Do not place a vessel with water on the unit. If water penetrates into the unit, electrical insulations may deteriorate and cause electric shock.
- Do not block the air inlets nor outlets of the unit. It may cause insufficient performance or troubles.
- Be sure to stop the operation and turn the circuit breaker off before performing any maintenance or cleaning. A fan is rotating inside the unit and you

may get injured.

- This appliance is not intended for use by persons (including children) with reduced physical, sensory or mental capabilities, or lack of experience and knowledge, unless they have been given supervision or instruction concerning use of the appliance by a person responsible for their safety. Children should be supervised to ensure that they do not play with the appliance.
- Make sure to connect the air conditioner to power supply of the rated voltage and frequency. Use of a power supply with improper voltage and frequency can result in equipment damage and possible fire.
- Do not install the unit in a place where inflammable gas may leak. It may cause fire.  
Install the unit in a place with minimal dust, fumes and moisture in the air.
- Arrange the drain hose to ensure smooth drainage. Insufficient drainage may cause wetting of the room, furniture etc.
- Make sure a leak breaker or a circuit breaker is installed, depending on the installation location, to avoid electrical shock.



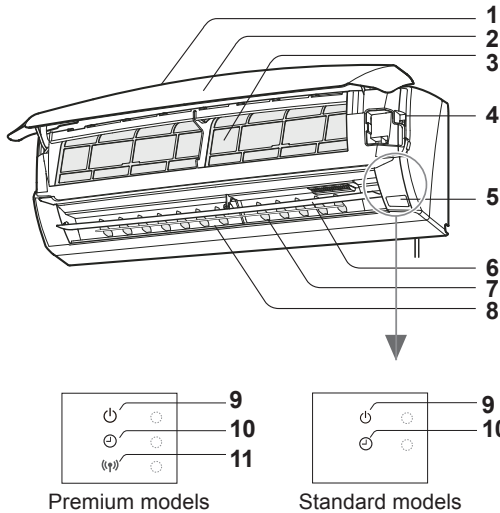

## PART NAMES

### INDOOR UNIT



※ Indoor unit appearance may be different from the image above.

- 1 Inlet (Air)
- 2 Open Panel
- 3 Air Filter
- 4 AUX Button
- 5 Receiver Window
- 6 Vertical Airflow Louver
- 7 Horizontal Airflow Louver
- 8 Outlet (Air)
- 9 OPERATION Lamp (Green/Blue )
- 10 TIMER Lamp (Orange )
- 11 WLAN Lamp (Green )





## PART NAMES

### REMOTE CONTROL

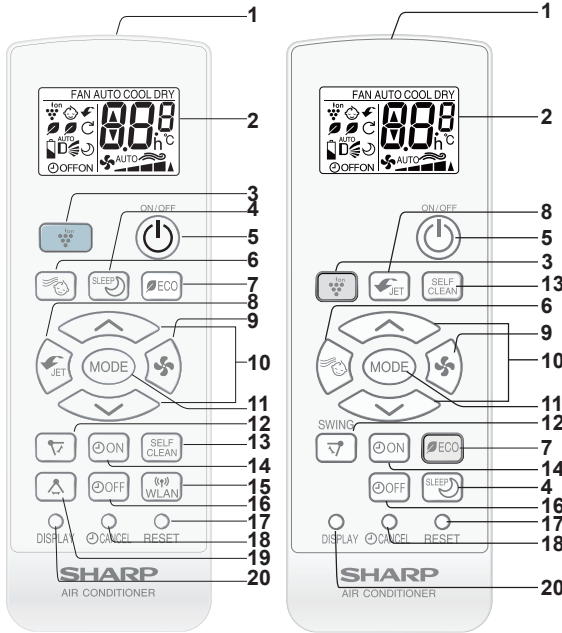

Premium models

Standard models

- 1 TRANSMITTER
- 2 DISPLAY
- 3 PLASMACLUSTER Button
- 4 BEST SLEEP Button
- 5 ON/OFF Button
- 6 BABY MODE Button
- 7 ECO Button
- 8 POWERFUL JET Button
- 9 FAN Button
- 10 THERMOSTAT Button
- 11 MODE Button
- 12 SWING Button  
(Vertical direction)
- 13 SELF CLEAN Button
- 14 ON TIMER Button
- 15 WLAN Button
- 16 OFF TIMER Button
- 17 RESET Button
- 18 TIMER CANCEL Button
- 19 SWING Button  
(Horizontal direction)
- 20 DISPLAY Button

ENGLISH

### DISPLAY

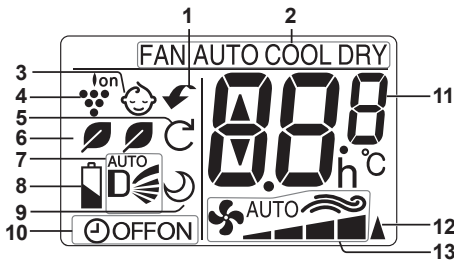

- 1 POWERFUL JET Symbol
- 2 MODE Symbols  
FAN / AUTO / COOL / DRY
- 3 BABY MODE Symbol
- 4 PLASMACLUSTER Symbol
- 5 SELF CLEAN Symbol
- 6 ECO Symbols
- 7 VERTICAL AIR FLOW Symbol
- 8 BATTERY Symbol
- 9 BEST SLEEP Symbol
- 10 ON TIMER / OFF TIMER Indicator
- 11 TEMPERATURE Indicator
- 12 TRANSMITTING Symbol
- 13 FAN SPEED Symbols  
 : AUTO  
 : Manual setting



## USING THE REMOTE CONTROL

### LOADING BATTERIES

- 1** Remove the battery cover.
- 2** Insert two batteries. (AAA(R03))  
Make sure the (+) and (-) polarities are correctly aligned.
- 3** Reinstall the battery cover.
- 4** Press the **RESET** button using a thin stick.

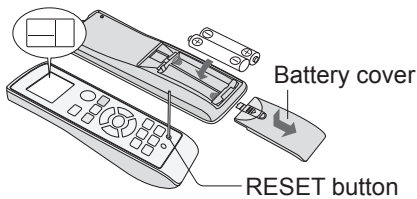

### HOW TO USE THE REMOTE CONTROL

Point the remote control towards the receiver window and press the desired button. The unit generates a beep when it receives the signal.

- Make sure nothing, such as curtains, block the signal receiver window.
- The signal effective distance is 7 m.

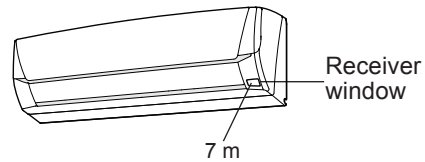

### **NOTE:**

- The battery life is approximately 1 year in normal use.
- Replace the batteries when the remote control displays "🔋".
- When replacing the batteries, always change both and use the same type.
- If you will not be using the unit for a long time, remove the batteries from the remote control.

### **CAUTION:**

- Do not expose the receiver window to direct sunlight. This may adversely affect its operation.
- Use of certain fluorescent lamp in the same room may interfere with transmission of the signal.
- Do not leave the remote control in direct sunlight or near a heater. Protect the remote control from moisture and shock.

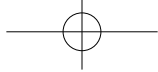

## AUXILIARY MODE

Use this mode when the remote control is not available.

### TO TURN ON

**Press the AUX button.**

- The OPERATION lamp (⏻) will light up and the unit will start operating in the AUTO mode.
- The fan speed and temperature setting are set to AUTO.

### TO TURN OFF

**Press the AUX button again.**

- The OPERATION lamp (⏻) will turn off.

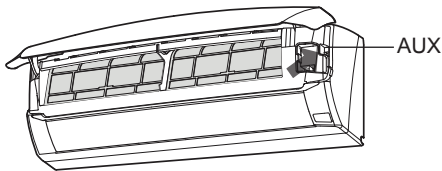

## SMART NETWORK FUNCTION

(For premium models only)

Pairing the mobile device with the air conditioner by wireless LAN, You can operate the air conditioner and monitor the condition of the air conditioner at the mobile device.

Please refer to the "wireless LAN guidebook" to get more information about the wireless LAN pairing.



The green WLAN lamp will light up when the wireless LAN pairing succeed.

## OPERATION CONDITION

Mode		Indoor Temp.	Outdoor Temp.
Cooling	Upper limit	32°C	43°C
	Lower limit	14°C	21°C

- The build-in safety device may prevent the unit from operating when used out of this range.
- Condensation may form on the air outlet if the unit operates continuously in the COOL or DRY mode when humidity is over 80%.



## BASIC OPERATION

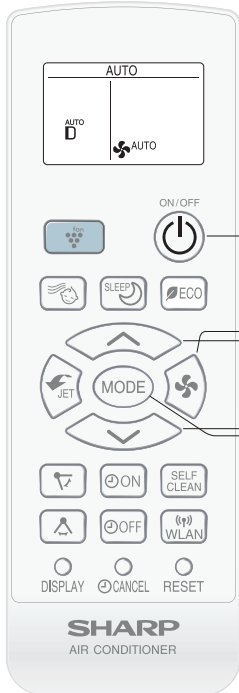

**1** Press the **MODE** button to select the operation mode.

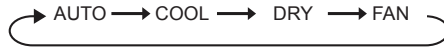

**2** Press the **ON/OFF** button to start operation.

- The OPERATION lamp (⏻) will light up.
- If the PLASMACLUSTER operation is activated, the lamp will turn blue, otherwise, the lamp will turn green.

### TO TURN OFF

Press the ON/OFF button again.

- The OPERATION lamp (⏻) will turn off.

**3** Press the **THERMOSTAT** button to set the desired temperature, you can set temperature in 0.5 °C increments.

(AUTO/DRY mode)  
The temperature can be changed up to ±2.0°C from the automatic setting.

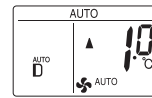

(COOL mode)  
The temperature setting range: 14.0-30.0°C.

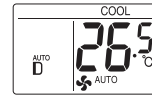

**4** Press the **FAN** button to set the desired fan speed.



In FAN mode, fan speed cannot be set to AUTO.



### **NOTE:**

#### **AUTO MODE**

In the AUTO mode, the temperature setting and mode are automatically selected according to the room temperature when the unit is turned on.

#### **DRY MODE**

The fan speed is preset to AUTO and cannot be changed.

#### **WHEN POWER FAILURE OCCURS**

This air conditioner has a memory function to store setting when a power failure occurs.

After power recovery, the unit will automatically re-start in the same settings which were active before the power failure, except for TIMER, POWERFUL JET, BEST SLEEP, BABY MODE, ECO MODE, SELF CLEAN settings.



# ADJUSTING THE AIR FLOW DIRECTION

## VERTICAL AIR FLOW DIRECTION

(For premium models)

1 Press the **SWING** button (↕) to set the desired airflow direction.

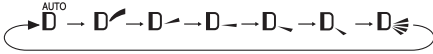

(For standard models)

1 Press the **SWING** button (↕) to set the desired airflow direction.

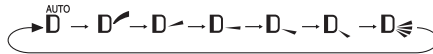

In AUTO mode, airflow direction cannot be set to "D".

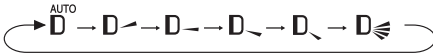

## HORIZONTAL AIR FLOW DIRECTION

(For premium models)

1 Press the **SWING** button (↔) to set desired airflow direction.

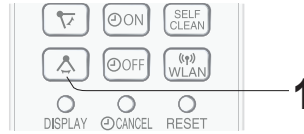
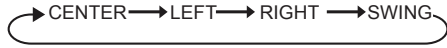

### CAUTION:

Never attempt to adjust the louvers manually.

- Manual adjustment of the louvers can cause the unit to malfunction.
- When the vertical adjustment louver is positioned at the lowest position in the COOL or DRY mode for an extended period of time, condensation may result.

### NOTE:

- The adjustment range is narrower than the swing range in order to prevent condensation from dripping.

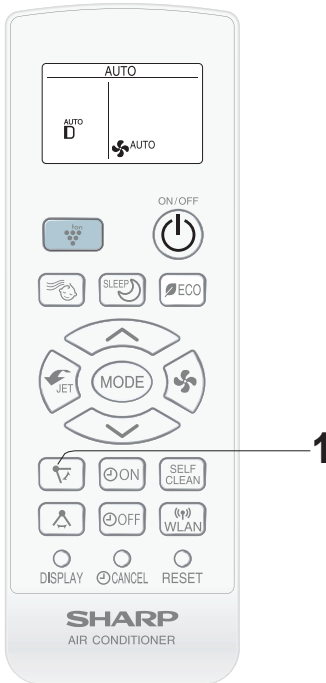

(For standard models)

Hold the horizontal airflow louver lever and adjust the airflow direction.

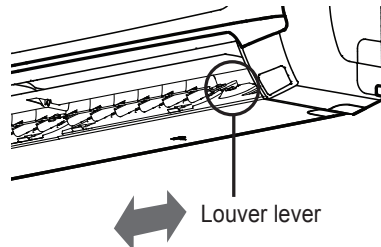

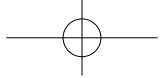

## POWERFUL JET OPERATION

The air conditioner works at the maximum power and optimum louver direction to make the room cool rapidly.

### 1 During operation, press the POWERFUL JET button.

- The remote control will display "↙".
- The temperature display will go off.
- The vertical airflow louver will be set obliquely downward.

### TO CANCEL

Press the POWERFUL JET button again.

- The vertical airflow louver will return to the original direction.

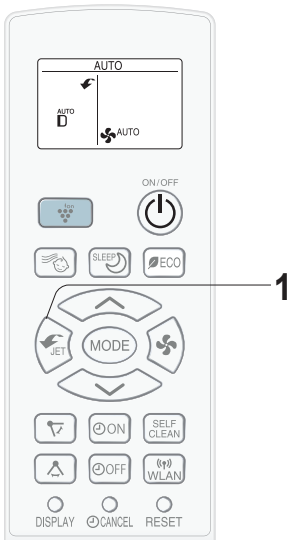

### NOTE:

- The air conditioner will operate at "Extra cooling power" and "Extra HIGH" fan speed for 15 minutes, then shift to "HIGH" fan speed.
- You can not set the temperature or fan speed during the POWERFUL JET operation.
- POWERFUL JET operation is not available in FAN mode.

## PLASMACLUSTER OPERATION

Plasmacluster ions released into the room will reduce some airborne mold.

### 1 During operation, press the PLASMACLUSTER button.

- The remote control will display "ion".
- The OPERATION lamp (⏻) will turn from green to blue.

### TO CANCEL

Press the PLASMACLUSTER button again.

- The OPERATION lamp (⏻) will turn from blue to green.

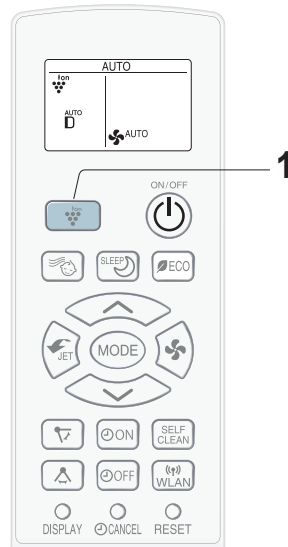

### NOTE:

- Use of the PLASMACLUSTER operation will be memorized, and it will be activated the next time you turn on the unit.
- To perform PLASMACLUSTER operation in FAN only mode, press the PLASMACLUSTER button when the unit is not operating.

The mode symbol of the remote control will go off and the fan speed cannot be set to AUTO.

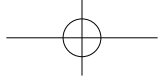

## BABY MODE OPERATION

Soft , quiet and clean operation cools a room with well optimized for infants.

- 1 During operation, press the **BABY MODE** button.
  - The remote control will display "☺".
  - Fan speed will be automatically set to LOW, SOFT or QUIET.
  - Louver will be set to top position (Coanda position).
  - PLASMACLUSTER will be turned on.

### TO CANCEL

Press the **BABY MODE** button again.

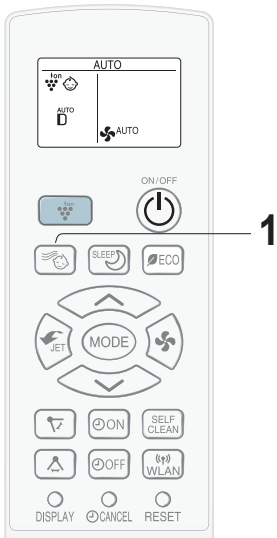

- NOTE:**
- **BABY MODE** operation is not available in **DRY** and **FAN** mode.

## ECO MODE OPERATION

The air conditioner will operate with lower power consumption than usual in this mode.

- 1 During operation, press the **ECO MODE** button to enter 1st step power consumption mode.
  - The remote control will display "🍃".
- 2 Press the **ECO MODE** button again to enter 2nd step power consumption mode.
  - The remote control will display "🍃🍃".

### TO CANCEL

Press the **ECO MODE** button again during 2nd step power consumption mode.

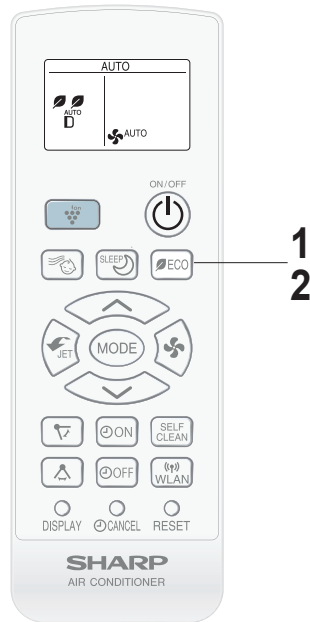

- NOTE:**
- **ECO MODE** operation is not available in **FAN** mode.



## BEST SLEEP OPERATION

For more comfortable sleep, temperature and fan speed will be controlled automatically by the best program.

### 1 During operation, press the BEST SLEEP button.

- The remote control will display "☾".
- Temperature and fan speed will be controlled automatically for the best sleep.
- The lamps on the unit will become dark.

### TO CANCEL

Press the BEST SLEEP button again.

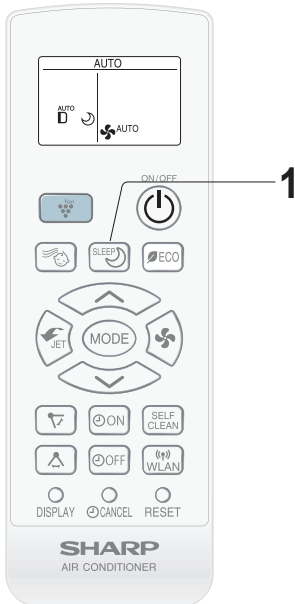

## SELF CLEAN OPERATION

SELF CLEAN operation will reduce the growth of mold fungus with Plasmacluster ions and dry inside of the unit. Utilize the operation at seasonal change over terms or every 4 months.

### 1 Press the SELF CLEAN button when the unit is not operating.

- The remote control will display "☾".
- The blue OPERATION lamp ( ⏻ ) will light up.
- The unit will stop operation after 90 minutes.

### TO CANCEL

Press the SELF CLEAN button again.

- The blue OPERATION lamp ( ⏻ ) will turn off.

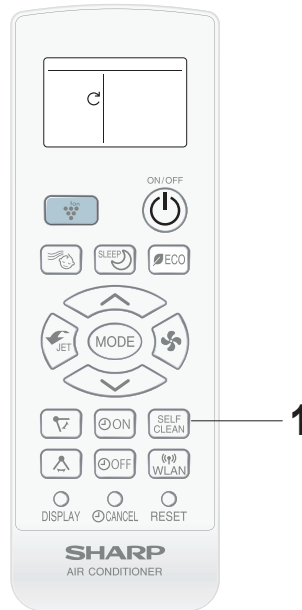

### NOTE:

- BEST SLEEP operation is not available in DRY and FAN mode.





## TIMER OPERATION

### OFF TIMER

**1** Press the OFF TIMER button and set the time as desired.

→0.5h→1.0h→1.5h→10h→11h→12h

- The orange TIMER lamp (⏰) will light up.
- The timer setting will count down to show the remaining time.

### TO CANCEL

Press the CANCEL button.

- The orange TIMER lamp (⏰) will turn off.

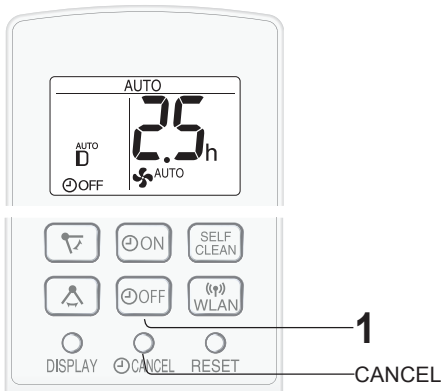

### ON TIMER

**1** Press the ON TIMER button and set the time as desired.

→0.5h→1.0h→1.5h→10h→11h→12h

- The orange TIMER lamp (⏰) will light up.
- The timer setting will count down to show the remaining time.

### TO CANCEL

Press the CANCEL button.

- The orange TIMER lamp (⏰) will turn off.

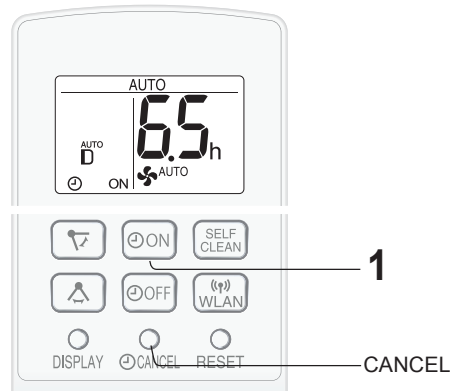

### **NOTE:**

- Timer duration can be set from a minimum half an hour to a maximum of 12 hours. Up to 9.5 hours, you can set in half-hour increments, and from 10 to 12 hours, in 1-hour increments.
- The OFF TIMER and ON TIMER can not be set together.
- When the temperature is set during timer setting, the temperature will show in the display for 5 seconds and then return to the timer display.
- If a power failure occurs while the TIMER is set, the TIMER setting will be cancelled and will not be retrieved even after the power is restored.

### **TIMER ON**

- The unit will turn on prior to the set time to allow the room to reach the desired temperature by the programmed time. (Awaking function)



## DISPLAY BUTTON

Press the DISPLAY button when the lamps on the unit are too bright.

### 1 During operation, press the DISPLAY button.

- The lamps on the unit will become dark.

### TO LIGHT UP

Press the DISPLAY button again.



## MAINTENANCE

Be sure to disconnect the power cord from the wall outlet or turn off the circuit breaker before performing any maintenance.

### CLEANING THE FILTERS

### 1 Turn off the unit.

### 2 Remove the filters.

- ① Lift the open panel.
- ② Pull the air filters down to remove them.

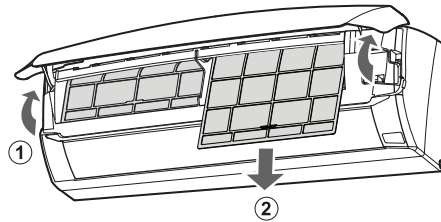

### 3 Clean the filters.

- Use a vacuum cleaner to remove dust. If the filters are dirty, wash them with warm water and a mild detergent. Dry filters in the shade before reinstalling.

### 4 Reinstall the filters and close the open panel.

### CLEANING THE UNIT AND THE REMOTE CONTROL

- Wipe them with a soft cloth.
- Do not directly splash or pour water on them. It can cause electrical shock or equipment damage.
- Do not use hot water, thinner, abrasive powders or strong solvents.



## MAINTENANCE

### MAINTENANCE AFTER AIR CONDITIONER SEASON

#### **1** Dry the inside of the indoor unit thoroughly.

Run the unit in the SELF CLEAN operation mode.

#### **2** Stop the operation and unplug the unit.

- Turn off the circuit breaker, if you have one exclusively for the air conditioner.

#### **3** Clean the filters, then reinstall them.

### MAINTENANCE BEFORE AIR CONDITIONER SEASON

#### **1** Make sure that the air filters are not dirty.

#### **2** Make sure that nothing obstructs the air inlet or outlet.

## TIPS ON SAVING ENERGY

Below are some simple ways to save energy when you use your air conditioner.

#### **Set the proper temperature**

- Setting the temperature lower than necessary during cooling operation will result in increased power consumption.

#### **Block direct sunlight and prevent drafts**

- Blocking direct sunlight during cooling operation will reduce power consumption.
- Close the windows and doors during cooling and heating operations.

#### **Keep filter clean to ensure the most efficient operation**

#### **Disconnect the power cord when the unit is not used for an extended period time**

- The indoor unit still consumes a small amount of power when it is not operating.

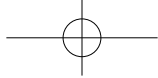

## BEFORE CALLING FOR SERVICE

The following conditions do not denote equipment malfunctions.

### UNIT DOES NOT OPERATE

The unit will not operate if it is turned on immediately after it is turned off. The unit will not operate immediately after the mode is changed. This is to protect the unit. Wait 3 minutes before operating the unit.

### ODORS

Carpet and furniture odors that entered into the unit may be sent out from the unit.

### CRACKING NOISE

This sound is generated by the friction of the unit expanding or contracting due to a temperature change.

### MIST SEEN AT INDOOR AIR OUTLET

In cooling operation, this is caused by the difference between the room air temperature and the air discharged.

### THE OUTDOOR UNIT DOES NOT STOP

After stopping the operation, the outdoor unit will rotate its fan for about a minute to cool down the unit.

### SWISHING NOISE

The soft, swishing noise is the sound of the refrigerant flowing inside the unit.

### ODOR EMITTED FROM THE PLASMACLUSTER AIR OUTLET

This is the smell of ozone generated from the Plasmacluster Ion generator. The ozone concentration is very small, posing no adverse effect on your health. The ozone discharged into the air rapidly decomposes, and its density in the room will not increase.

### A LOW BUZZING NOISE

This is a sound of the unit generating Plasmacluster ions.

Check the following points before calling for service.

### The unit does not operate

- Check if the circuit breaker has tripped or the fuse has blown.

### The unit does not cool effectively

- Check the filters. If dirty, clean them.
- Check the outdoor unit to make sure nothing is blocking the air inlet or outlet.
- Check the thermostat is proper setting.
- Make sure windows and doors are closed tightly.

### The unit does not receive the remote control signal

- Check whether the remote control batteries have become old and weak.
- Try to send the signal again with the remote control pointed properly towards the unit's signal receiver window.
- Check whether the remote control batteries are installed properly.

Please call for service when the green **OPERATION** lamp, the orange **TIMER** lamp on the unit blink.

To describe the malfunction to service, you may find out the error code by the remote control before calling for service.

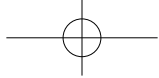

### ABOUT ERROR CODE

- The error code contains main code and sub code.

Example: error 23-4.



ERROR CODE		
Main Code		Sub Code
23	-	4

### GET THE ERROR CODE

Example: error 23-4.

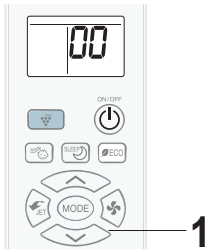
- 1 Press the THERMOSTAT button "  " for over 5 seconds on remote control when the indoor unit and remote control is off.
  - The remote control will display " 00 " and there will be a beep sound from the unit's buzzer.



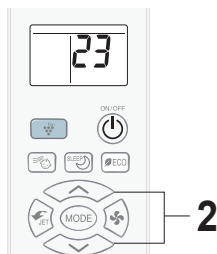

- 2 Press the THERMOSTAT button "  " and "  ", remote control display will change from " 00 " to " 31 " step by step. Meanwhile, buzzer makes a short beep sound on every step.
  - When it displays " 23 ", the buzzer will make a long beep sound to remind you this error code " 23 " is main error code.

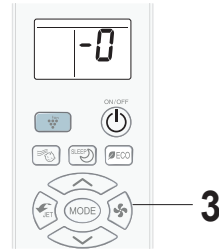

- 3 Press the FAN button once, the remote control will display " -0 ".
  - When it displays " -4 ", the buzzer will make a long beep sound to remind you this error code " 4 " is sub error code.



- 4 Press the THERMOSTAT button "  " and "  ", remote control display will change from " -0 " to " -7 " step by step. Meanwhile, buzzer makes a short beep sound on every step.
  - When it displays " -4 ", the buzzer will make a long beep sound to remind you this error code " 4 " is sub error code.

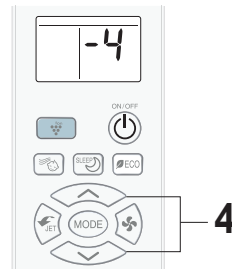

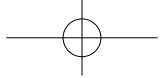

## 目录

- 安全注意事项 ..... CS-1
- 部件名称 ..... CS-3
- 使用遥控器 ..... CS-5
- 辅助模式 ..... CS-6
- 运行条件 ..... CS-6
- 智能联网功能 ..... CS-6
- 基本操作 ..... CS-7
- 调整风向 ..... CS-8
- “强劲” 功能 ..... CS-9
- “净离子群” 功能 ..... CS-9
- “婴儿模式” 功能 ..... CS-10
- “节能模式” 功能 ..... CS-10
- “最佳睡眠” 功能 ..... CS-11
- 自清洁功能 ..... CS-11
- 定时功能 ..... CS-12
- “显示” 按钮 ..... CS-13
- 维护 ..... CS-13
- 节能技巧 ..... CS-14
- 致电客户服务中心之前 ..... CS-15

## 安全注意事项

### 警告

- 切勿拉拽或扭转电源线。拉拽电源线以及电源线有水都可能损坏空调，引起触电。
- 注意不要让身体长时间对着出风口。否则可能会影响您的身体健康。
- 在有婴儿、儿童、老人、卧床不起的病人或残疾人的房间内使用本空调时，要确保房间内的温度适合他们。
- 切勿将异物插入空调机内。插入异物可能会导致受伤，因为空调内的风机转速非常快。
- 将空调正确接地。切勿将接地线连接至燃气管道、水管、避雷针或电话接地线。接地不当可能会引起触电。
- 如果空调有任何异常（例如发出焦臭味），应立即停止运行并关闭断路器。
- 应按照国家相应的布线法规安装本空调。接线错误可能会导致电源线、插头和插座过热，从而引起火灾。
- 如果电源线损坏，必须由制造商或维修人员或具备相同资质的人员更换，以免发生危险。必须使用制造商指定的电源线更换。
- 切勿对着本空调浇水或泼水。一旦进水可能会引起触电或损坏设备。

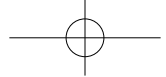

- 切勿尝试自己安装 / 拆除 / 修理本空调。操作不当会引起触电、漏水等。有关本空调的安装 / 拆卸 / 维修事宜，请咨询经销商或其他具备相应资质的维修人员。

## 注意

- 定期打开房间的门窗进行通风，特别是在使用燃气设备时。通风不良会引起缺氧。
- 切勿用湿手操作按钮。可能会引起触电。
- 为了安全起见，如果长时间不适用本空调，应将断路器关闭。
- 定期检查室外机安装架是否有磨损，确保其牢固。
- 切勿在室外机上放置任何物品或踩在室外机上。否则物品或人员可能会掉落或跌落，造成人员受伤。
- 本空调设计用于住宅内使用。请勿用作其他用途，例如用在畜舍或温室中，用于饲养动物或培育植物。
- 切勿将装有水的容器放在本空调上。如果空调进水，可能会破坏绝缘性能，引起触电。
- 切勿遮挡空调的进风口和出风口。这可能会破坏空调的性能或引起故障。
- 在进行维护或清洁之前，必须停止运行并关闭断路器。空调内部有旋转的风机，可能会造成人员受伤。
- 本空调不可由残障人士、感官或心理不健全人士或缺乏经验和知识的人士（包括儿童）使用，除非有负责其安全的人士监督或指导他们使用本空调。应照看好儿童，以确保他们不会将本空调当做玩具玩耍。

- 必须将本空调连接至具有额定电压和频率的电源。如果使用电压和频率不合适的电源，可能会损坏设备，引起火灾。
- 切勿将本空调安装在可能发生可燃气体泄漏的位置。否则可能会引起火灾。  
请将本空调安装在空气中灰尘、烟气和湿气较少的位置。
- 应调整好排水软管，确保排水通畅。排水不畅可能会使房间、家具等受潮。
- 根据安装位置，务必安装漏电断路器或断路器，以免触电。

⚠

CS-2

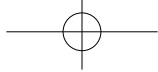

## 部件名称

### 室内机

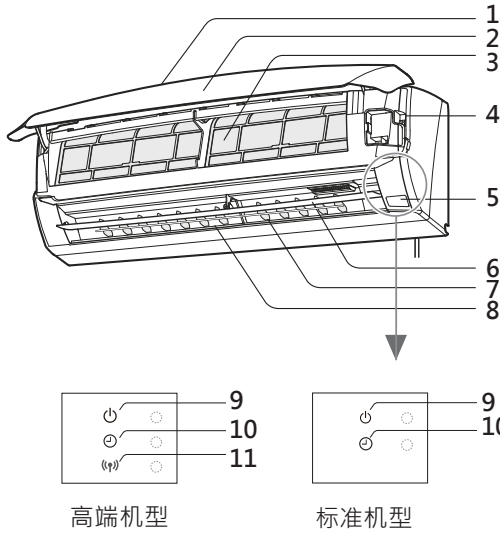

※ 室内机外观可能与图示略有不同。

- 1 进风口 (空气)
- 2 面板
- 3 空气过滤网
- 4 AUX 按钮
- 5 接收器窗口
- 6 垂直导风板
- 7 水平导风板
- 8 出风口 (空气)
- 9 运行指示灯 (绿色/蓝色 ⏻)
- 10 定时指示灯 (橙色 ⏰)
- 11 无线局域网指示灯 (绿色 📶)





## 部件名称

### 遥控器

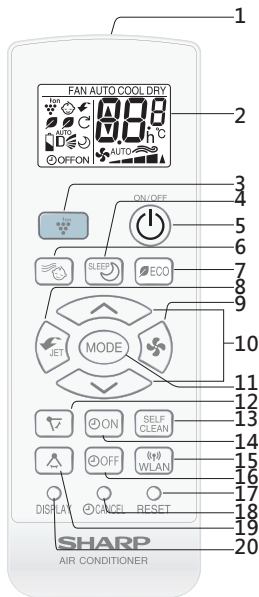

高端机型

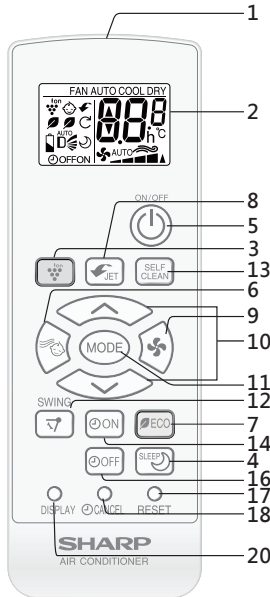

标准机型

- 1 发射器
- 2 显示屏
- 3 PLASMACLUSTER (净离子群) 按钮
- 4 BEST SLEEP (最佳睡眠) 按钮
- 5 ON/OFF (开/关) 按钮
- 6 BABY MODE (婴儿模式) 按钮
- 7 ECO (节能) 按钮
- 8 POWERFUL JET (强劲) 按钮
- 9 FAN (风速) 按钮
- 10 THERMOSTAT (调温) 按钮
- 11 MODE (模式) 按钮
- 12 SWING (摆风) 按钮 (垂直方向)
- 13 SELF CLEAN (自清洁) 按钮
- 14 ON TIMER (定时开启) 按钮
- 15 无线局域网按钮
- 16 OFF TIMER (定时关闭) 按钮
- 17 RESET (重置) 按钮
- 18 TIMER CANCEL (取消定时) 按钮
- 19 SWING (摆风) 按钮 (水平方向)
- 20 DISPLAY (显示) 按钮

中文

### 显示屏

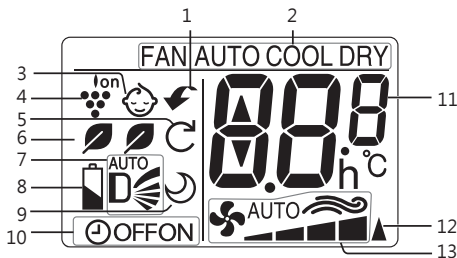

- 1 POWERFUL JET (强劲) 符号
- 2 MODE (模式) 符号  
FAN (送风) / AUTO (自动) /  
COOL (制冷) / DRY (干燥)
- 3 BABY MODE (婴儿模式) 符号
- 4 PLASMACLUSTER (净离子群) 符号
- 5 SELF CLEAN (自清洁) 符号
- 6 ECO (节能) 符号
- 7 VERTICAL AIR FLOW (垂直风向) 符号
- 8 BATTERY (电池) 符号
- 9 BEST SLEEP (最佳睡眠) 符号
- 10 ON TIMER / OFF TIMER (定时开启 / 关) 指示器
- 11 TEMPERATURE (温度) 指示器
- 12 TRANSMITTING (发射) 符号
- 13 FAN SPEED (风速) 符号  
 : 自动   
  : 手动设置

CS-4



## 使用遥控器

### 装入电池

- 1 取下电池盖。
- 2 插入两节电池。(AAA(R03))  
确保 (+) 极和 (-) 极 正确对准。
- 3 重新装好电池盖。
- 4 用一根牙签  
按 “RESET” (重置) 按钮。

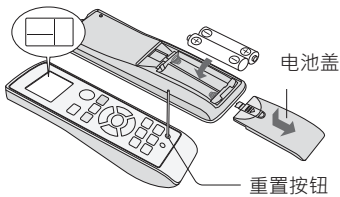

### 注意：

- 正常使用条件下，电池大概可用 1 年。
- 如果遥控器显示 ，则更换电池。
- 更换电池时，务必同时更换两节电池并使用相同类型的电池。
- 如果长时间不使用本空调，请将电池从遥控器中取出。

### 如何使用遥控器

将遥控器对准接收器窗口，然后按下所需功能的按钮。空调收到信号后会发出哔哔声。

- 确保没有任何物品（如窗帘）遮挡信号接收器窗口。
- 信号的有效距离为 7 米。

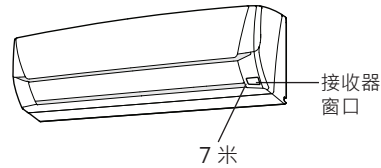

### 注意：

- 切勿让接收器窗口被阳光直射。这可能会影响其运行。
- 在空调所在的房间内使用荧光灯可能会干扰信号的传输。
- 切勿将遥控器放在有阳光直射的位置或放在加热器附近。注意不要让遥控器接触水或受到撞击。



## 辅助模式

当遥控器不可用时使用此模式。

### 启动

按下 AUX 按钮

- “运行”指示灯 (⏻) 亮起，空调以自动模式开始运行。
- 风速和温度设置均设定为 AUTO (自动)。

### 关闭

再次按下 AUX 按钮。

- “运行”指示灯 (⏻) 熄灭。

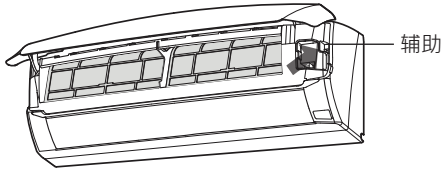

## 智能联网功能

(仅限高端机型)

通过无线局域网将移动设备与空调整对，之后您就可以在移动设备上操作并监控空调的状况。请参阅“无线局域网指南”以获取有关无线局域网配对的更多信息。

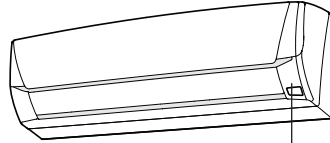

无线局域网配对成功时，绿色无线局域网指示灯将亮起。

母  
X

## 运行条件

模式		室内温度	室外温度
制冷	上限	32° C	43° C
	下限	14° C	21° C

- 内置的安全装置可防止空调在温度超出上述范围时运行。
- 如果本空调在湿度超过 80% 时使用“制冷”或“干燥”模式持续运行，出风口处可能会形成冷凝水。

CS-6

## 基本操作

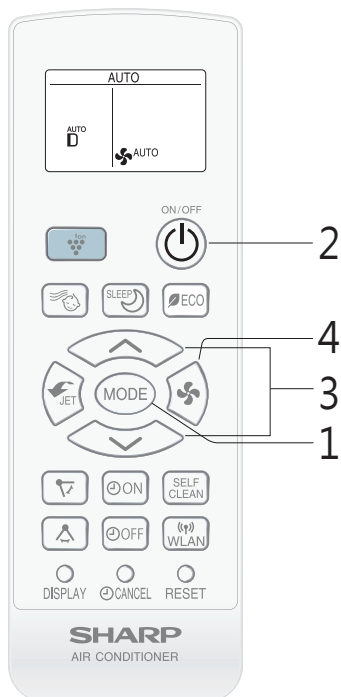

1 按“模式”按钮选择运行模式。

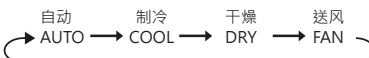

2 按“开/关”按钮启动运行。

- “运行”指示灯 (⏻) 亮起。
- 如果“净离子群”功能运行，指示灯会变蓝，否则，指示灯变绿。

关闭

- 再次按下“开/关”按钮。
- “运行”指示灯 (⏻) 熄灭。

3 按“调温”按钮设置所需的温度，可以 0.5℃ 为区间设置温度。

(“自动” / “干燥”模式)  
可在自动设置的基础上将温度更改 ±2.0℃。

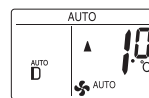

(“制冷”模式)  
温度设置范围：14.0-30.0℃。

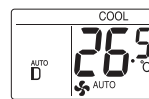

4 按“风速”按钮选择所需的风速。



在“送风”模式下，风速不能设置为“自动”。

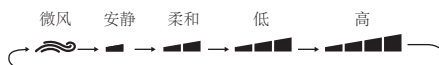

注意：

“自动”模式

在“自动”模式下，将根据空调启动时的室内温度自动选择温度设置和模式。

“干燥”模式

风速预设为“自动”，无法更改。

发生电源故障时

本空调具有记忆功能，能够恢复发生电源故障时的设置。

电源恢复后，空调将自动以发生电源故障前使用的设置重新启动，除了“定时”、“强劲”、“最佳睡眠”、“婴儿模式”、“节能模式”和“自清洁”设置。

CS-7



## 调整风向

### 垂直风向

(仅限高端机型)

1 按“摆风”按钮(↕)设置所需的风向。

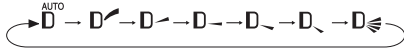

(仅限标准机型)

1 按“摆风”按钮(↕)设置所需的风向。

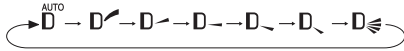

在“自动”模式下，风向无法设置为“D”。



### 水平风向

(仅限高端机型)

1 按“摆风”按钮(↔)设置所需的风向。

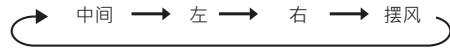

1

中  
文

注意：

切勿手动调整导风板。

• 手动调整导风板可能会使空调发生故障。

• 如果在“制冷”或“干燥”模式下，垂直导风板长时间停在最低位置，可能会导致冷凝水形成。

注意：

• 导风板的调整范围小于摆动范围，以防止冷凝水滴下。

(仅限标准机型)

抓住水平导风板调整杆，调整风向。

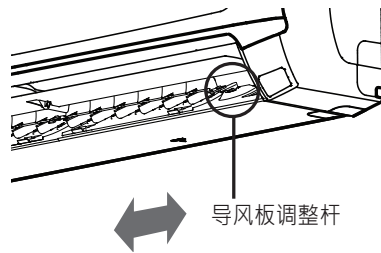
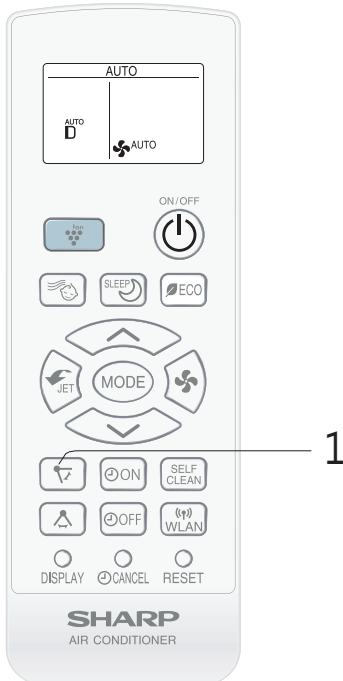

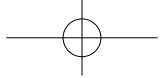

## “强劲” 功能

空调以最大功率和最佳导风方向运行，可以快速降低房间温度。

- 运行期间，按下“强劲”按钮。
  - 遥控器上显示“”。
  - 温度显示消失。
  - 垂直导风板设置为向下倾斜。

### 取消

- 再次按下“强劲”按钮。
- 垂直导风板将回到原位置。

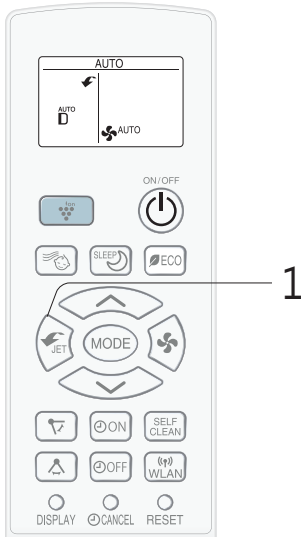

## “净离子群” 功能

通过净离子群功能释放到房间内的离子可减少空气中的霉菌。

- 运行期间，按下“净离子群”按钮。
  - 遥控器上显示“”。
  - “运行”指示灯(⏻)由绿色变为蓝色。

### 取消

- 再次按下“净离子群”按钮。
- “运行”指示灯(⏻)由蓝色变为绿色。

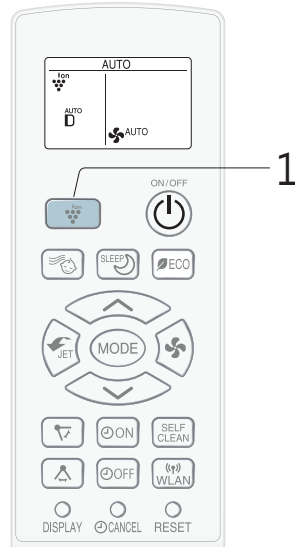

### 注意：

- 空调将以“强劲制冷”和“超高”风速运行15分钟，然后切换至“高”风量。
- 在以“强劲”模式运行期间，无法设置温度或风速。
- “强劲”功能在“送风”模式中不可用。

### 注意：

- 空调将会记住“净离子群”功能的使用，当您下次启动空调时，将自动激活此功能。
- 若要在“仅送风”模式下使用“净离子群”功能，可在空调未运行时按下“净离子群”按钮。  
遥控上的模式符号将消失，此时风速无法设置为“自动”。

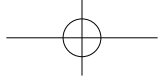

## “婴儿模式” 功能

专为婴儿优化，能够安静地以柔和、清洁的凉风降低房间内的温度。



- 运行期间，按下“婴儿模式”按钮。
  - 遥控器上显示“”。
  - 风速自动设置为“低”、“柔和”或“静音”。
  - 导风板设置到顶部位置（Coanda位置）。
  - “净离子群”功能启动。

### 取消

再次按下“婴儿模式”按钮。

## “节能模式” 功能

在此模式下，空调的能耗将比平常小。

- 在运行期间，按下“节能模式”按钮，进入一级能耗模式。
  - 遥控器上显示“”。
- 再次按下“节能模式”按钮，进入二级能耗模式。
  - 遥控器上显示“”。

### 取消

在二级能耗模式下再次按下“节能模式”按钮。

母  
X

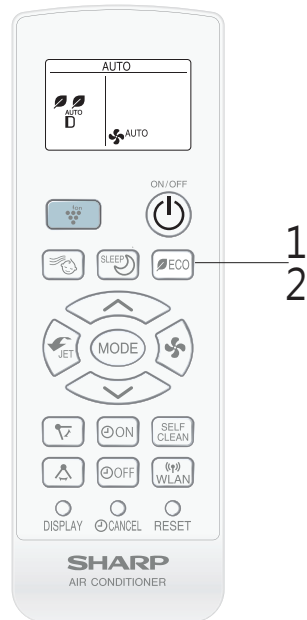
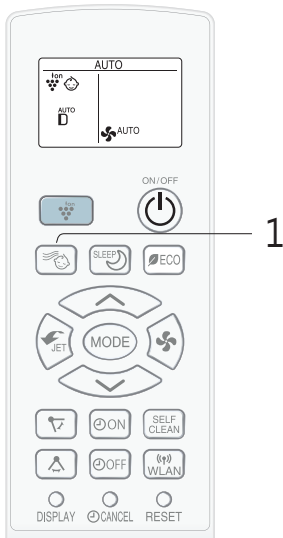

### 注意：

- “婴儿模式”功能在“干燥”和“送风”模式中不可用。

### 注意：

- “节能模式”功能在“送风”模式中不可用。

CS-10

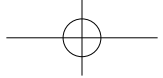

## “最佳睡眠” 功能

如果要更舒适的睡眠，最佳睡眠程序将自动控制温度和风速。



- 1 运行期间，按下“最佳睡眠”按钮。
  - 遥控器上显示“”。
  - 程序将自动控制最适合睡眠的温度和风速。
  - 本机上的指示灯会变暗。

### 取消

再次按下“最佳睡眠”按钮。

## 自清洁功能

“自清洁”功能可通过净离子群功能产生的离子抑制霉菌的生长并干燥空调内部。在换季时或每4个月使用此功能。

- 1 在空调未运行时按“自清洁”按钮。
  - 遥控器上显示“”。
  - 蓝色“运行”指示灯()亮起。
  - 空调将在90分钟后停止运行。

### 取消

再次按下“自清洁”按钮。

- 蓝色“运行”指示灯()熄灭。

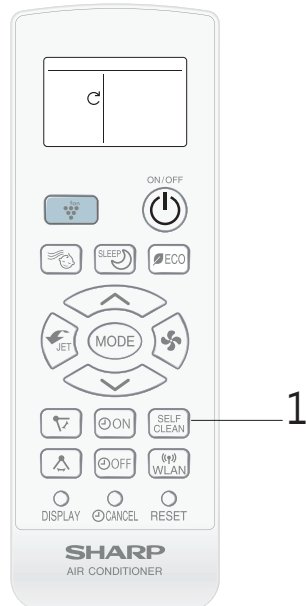
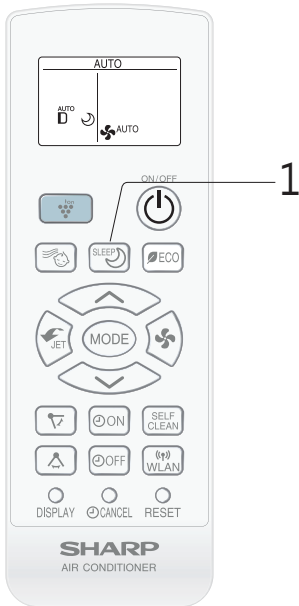

注意：

- “最佳睡眠”功能在“干燥”和“送风”模式中不可用。





## 定时功能

### 定时关闭

1 按下“定时关闭”按钮，设置所需的时间。

→0.5h→1.0h→1.5h→10h→11h→12h

- 橙色“定时”指示灯 (⏰) 亮起。
- 定时器将倒计时显示剩余时间。

### 取消

按下“取消”按钮。

- 橙色“定时”指示灯 (⏰) 熄灭。

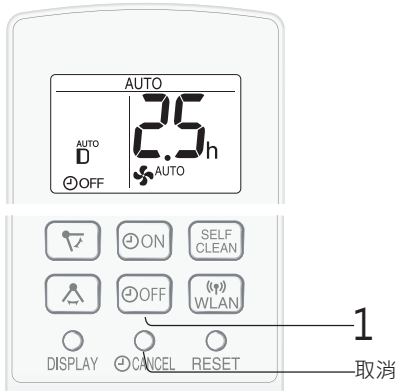

### 定时开启

1 按下“定时开启”按钮，设置所需的时间。

→0.5h→1.0h→1.5h→10h→11h→12h

- 橙色“定时”指示灯 (⏰) 亮起。
- 定时器将倒计时显示剩余时间。

### 取消

按下“取消”按钮。

- 橙色“定时”指示灯 (⏰) 熄灭。

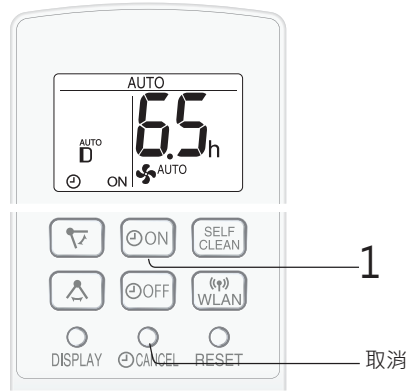

母

### 注意：

- 定时器的时间设置范围为 0.5 小时至 12 小时。在 9.5 小时之前，可以 0.5 小时为区间增加小时数，从 10 小时到 12 小时，则以 1 小时为区间增加小时数。
- 不能同时设置“定时关闭”和“定时开启”。
- 在定时器设置生效后设置温度时，温度只会显示 5 秒，然后会返回定时器显示。
- 如果在设置定时器时发生电源故障，定时器设置将被取消，即使电源恢复后也无法恢复。

### 定时开启

- 空调将在设定的时间之前启动，以便在编程的时间之前使房间内的温度达到所需温度。（唤醒功能）



## “显示” 按钮

当本机上的指示灯太亮时按下 “显示” 按钮。

- 1 在运行过程中，按下 “显示” 按钮。
  - 本机上的指示灯会变暗。

亮起

再次按下 “显示” 按钮。



## 维护

进行任何维护工作之前，务必将电源线从壁装电源插座上拔下或关闭断路器。

### 清洁过滤网

- 1 关闭空调。
- 2 拆下过滤网。
  - ① 抬起面板。
  - ② 向下拉空气过滤网，将其拆下。

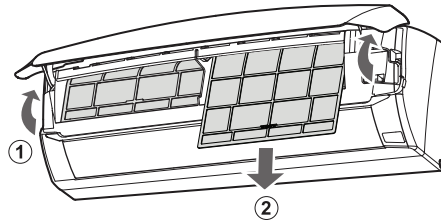

- 3 清洁过滤网。
  - 使用真空吸尘器清除灰尘。如果过滤网很脏，可用温水和温和清洁剂清洗。装回过滤网之前，将其在阴处晾干。
- 4 装回过滤网，然后关闭面板。

### 清洁空调和遥控器

- 使用软布擦拭。
- 切勿对着空调和遥控器浇水或泼水。一旦进水可能会引起触电或损坏设备。
- 切勿使用热水、稀释剂、研磨粉或强溶剂。



## 节能技巧

以下是使用空调时的一些节能技巧。

设置合适的温度

- 在制冷期间，温度设置低于所需温度会增大用电量。

遮挡直射阳光和室外的气流

- 在制冷期间，遮挡直射阳光有助于减小用电量。
- 在制冷和制热期间，关闭窗户和门。

保持过滤网清洁，确保最高效的运行

长时间不适用本空调时，要断开电源线

- 如果不断开电源线，即使未运行，室内机仍会消耗少量电力。

母  
X

## 空调使用季节结束之后的维护

- 1 彻底干燥室内机内部。  
以“自清洁”运行模式运行空调。
- 2 停止运行，拔下空调插头。
  - 如果有空调专用断路器，记得要关闭此断路器。
- 3 清洁过滤网，然后装回。

## 空调使用季节开始之前的维护

- 1 确保空气过滤网清洁干净。
- 2 确保没有异物堵在进风口或出风口处。

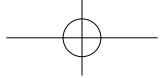

## 致电客户服务中心之前

出现以下情况并不表示设备发生了故障。

### 空调不运行

如果在关闭后立即打开，空调将不会运行。更改模式后，空调不会立即运行。这是为了保护空调。请等待 3 分钟后再启动空调。

### 异味

地毯和家具气味可能会进入空调并从空调内逸出。

### 咔咔声

这种声音是由于温度变化所引起的机器膨胀或收缩产生的。

### 室内机出风口处有雾

在制冷时，由于室内空气和空调出风之间的温差会在出风口处形成薄雾。

### 室外机不停止运行

关闭空调后，室外机的风机将继续运行大约一分钟，以便为室外机散热。

### 沙沙声

这种轻微的沙沙声是空调内制冷剂流动的声音。

使用“净离子群”功能时，出风口有异味

这是“净离子群”功能的离子发生器产生的臭氧的气味。臭氧的浓度非常小，对人体无害。释放到空气中的臭氧会迅速分解，因此房间内的臭氧浓度不会增加。

### 低沉的嗡嗡声

这是空调的净离子群功能产生离子时的声音。

致电客户服务中心之前，请进行下列检查。

### 空调不运行

- 检查断路器是否跳闸或者保险丝是否熔断。

### 空调不能有效制冷

- 检查过滤网。如果过滤网很脏，则进行清洁。
- 检查室外机，确保进风口或出风口处没有异物。
- 检查调温设置是否正确。
- 确保门窗都已关紧。

### 空调接收不到遥控器的信号

- 检查遥控器电池是否还有电。
- 将遥控器对准空调的信号接收器窗口，尝试重新发射信号。
- 检查遥控器电池是否安装正确。

如果空调上的绿色“运行”指示灯、橙色“定时”指示灯闪烁，请致电客户服务中心。

为了向客服人员描述故障，您可以在致电客户服务中心之前，使用遥控器找出错误代码。

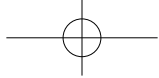

### 关于错误代码

- 错误代码包含主代码和子代码。
- 示例：错误 23-4。



错误代码		
主代码		子代码
23	-	4

### 获取错误代码

示例：错误 23-4。

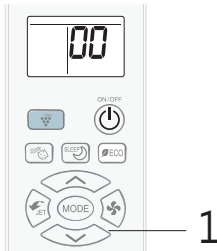
- 1 当室内机和遥控器均关闭时按住遥控器上的“调温”按钮“”5秒以上。
  - 遥控器上将显示“00”，然后空调的蜂鸣器将发出“哔”声。



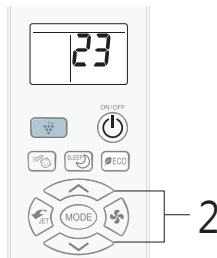

- 2 再次按下“调温”按钮“”和“”，遥控器上的显示将从“00”逐步变为“31”。同时，在进行每一个步骤时，蜂鸣器都会发出短的“哔”声。
  - 当遥控器上显示“23”时，蜂鸣器将发出长“哔”声，提醒您此错误代码“23”为主错误代码。

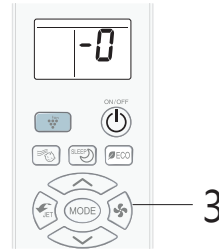

- 3 按一次“风速”按钮，遥控器上将显示“-0”。



- 4 再次按下“调温”按钮“”和“”，遥控器上的显示将从“-0”逐步变为“-7”。同时，在进行每一个步骤时，蜂鸣器都会发出短的“哔”声。
  - 当遥控器上显示“-4”时，蜂鸣器将发出长“哔”声，提醒您此错误代码“-4”为子错误代码。

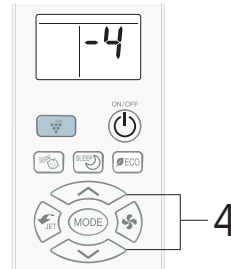

母

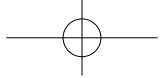
**สารบัญ**

• ข้อสำคัญด้านความปลอดภัย.....	TH-1
• ชื่อส่วนประกอบเครื่องปรับอากาศ .....	TH-3
• การใช้งานรีโมทคอนโทรล.....	TH-5
• โหมดทำงานอัตโนมัติ .....	TH-6
• เงื่อนไขในการทำงาน.....	TH-6
• ระบบเครือข่ายอัจฉริยะ.....	TH-6
• การใช้งานพื้นฐาน .....	TH-7
• การปรับทิศทางการกระจายลม .....	TH-8
• การทำงานด้วยการทำความเย็นอย่างรวดเร็ว (POWERFUL JET).....	TH-9
• การทำงานด้วยพลาสมาคลัสเตอร์ (PLASMA CLUSTER) .....	TH-9
• การทำงานด้วยโหมดสำหรับเด็กอ่อน (BABY).....	TH-10
• การทำงานด้วยโหมดเป็นมิตรกับสิ่งแวดล้อม (ECO).....	TH-10
• การทำงานที่ช่วยให้นอนหลับได้ดีที่สุด (BEST SLEEP).....	TH-11
• การทำงานด้วยการทำความสะอาดอัตโนมัติ (SELF CLEAN) .....	TH-11
• การตั้งเวลา (TIMER).....	TH-12
• ปุ่มเปิด-ปิดหลอดไฟแสดงสถานะการทำงาน.....	TH-13
• การบำรุงรักษา.....	TH-13
• ข้อเสนอแนะเพื่อการประหยัดพลังงาน .....	TH-14
• ก่อนเรียกช่างบริการ.....	TH-15

**ข้อสำคัญด้านความปลอดภัย****คำเตือน**

- ห้ามดึง หักหรือถอดสายไฟของเครื่องปรับอากาศ จะมีผล ทำให้เครื่องปรับอากาศเสียหายได้หรืออาจจะเป็นสาเหตุ การเกิดไฟฟ้าลัดวงจรได้
- ไม่ควรให้ร่างกายสัมผัสกับลมเย็นที่ออกจากเครื่องโดยตรงเป็นเวลานาน อาจจะมีผลกับสุขภาพได้
- หากใช้งานเครื่องปรับอากาศกับเด็กอ่อน ผู้เยาว์ ผู้สูงอายุ ผู้ป่วยที่ไม่สามารถพึ่งพาตนเองได้ หรือผู้ทุพพลภาพ ควรตรวจสอบให้แน่ใจว่าอุณหภูมิของห้องเหมาะสมต่อบุคคลดังกล่าวซึ่งพักอยู่ภายในห้อง
- ห้ามนำวัตถุใดๆ สอดเข้าไปในเครื่องโดยเด็ดขาด อาจส่งผลให้เกิดการบาดเจ็บได้อันเนื่องมาจากการหมุนรอบของพัดลมภายในซึ่งมี

**ความเร็วสูง**

- ต่อสายดินเครื่องปรับอากาศได้ถูกต้อง ห้ามเชื่อมต่อสายดินเข้ากับท่อแก๊ส ท่อประปา สายล่อฟ้า หรือสายดินของโทรศัพท์ การต่อสายดินที่ไม่สมบูรณ์อาจทำให้ถูกไฟฟ้าดูดได้
- หากเครื่องปรับอากาศมีสิ่งผิดปกติเกิดขึ้น (เช่น กลิ่นเหม็นไหม้) ควรหยุดใช้งานโดยทันทีแล้ว ลับเซอร์กิตเบรกเกอร์ไปที่ OFF
- ปฏิบัติตามระเบียบเกี่ยวกับการต่อสายส่งกำลังไฟ การต่อสายที่ไม่เหมาะสมอันเนื่องมาจากการใช้สายไฟ ปลั๊ก และกำลังไฟที่ไม่เหมาะสม จะมีผลทำให้เกิดความร้อนสูง และเป็นสาเหตุของเพลิงไหม้
- หากสายไฟชำรุด ควรให้ผู้ผลิต ตัวแทนบริการ หรือช่างที่ชำนาญ ทำการเปลี่ยนสายไฟ เพื่อ



หลีกเลี่ยงอันตรายที่อาจเกิดขึ้น ใช้เฉพาะสายไฟที่ผู้ผลิตกำหนดไว้ในการเปลี่ยนสายไฟเท่านั้น

- ห้ามสูดน้ำหรือฉีดน้ำเข้าไปยังตัวเครื่องโดยตรง จะทำให้เกิดไฟฟ้าลัดวงจรหรือเกิดความเสียหายกับอุปกรณ์ได้
- ห้ามทำการติดตั้ง เคลื่อนย้าย หรือซ่อมบำรุงตัวเครื่องปรับอากาศด้วยตัวเอง การกระทำที่ผิดวิธีอาจเป็นสาเหตุ ให้เกิดไฟฟ้าลัดวงจร น้ำรั่ว หรือเกิดไฟไหม้ได้ ควรปรึกษา ตัวแทนจำหน่ายหรือศูนย์บริการซาร์ป เมื่อต้องการติดตั้ง เคลื่อนย้าย หรือซ่อมบำรุง

### **ข้อควรระวัง**

- เปิดหน้าต่างหรือประตูเป็นครั้งคราวเพื่อถ่ายเทอากาศภายในห้อง โดยเฉพาะเมื่อใช้อุปกรณ์ไฟฟ้าที่ทำงานด้วยแก๊ส การหมุนเวียนอากาศที่ไม่ดีอาจทำให้ขาดออกซิเจนได้
- ห้ามกดปุ่มใดๆขณะที่มือเปียกอาจถูกไฟฟ้าดูดได้
- เพื่อความปลอดภัย ควรปิด Breaker ทุกครั้งเมื่อไม่ใช้ เครื่องปรับอากาศเป็นเวลานาน
- ตรวจสอบตัวเครื่องปรับอากาศตัวนอกบ้านว่าติดตั้งอยู่ใน สถานที่ที่เหมาะสมและมั่นคงแล้ว
- ห้ามวางสิ่งของใดๆ ไว้บนเครื่องภายนอกอาคารหรือขึ้นไปเหยียบบนเครื่อง วัตถุที่นำไปวางหรือผู้ขึ้นไปเหยียบบนเครื่องอาจลื่นล้มและพลัดตกลงมา ทำให้บาดเจ็บได้
- เครื่องปรับอากาศนี้ออกแบบมาเพื่อใช้งานภายในที่พักอาศัยเท่านั้น ไม่เหมาะสำหรับใช้ในสถานที่อื่นๆ เช่น ใช้ในคอกสัตว์หรือเรือนเพาะชำ
- ห้ามวางแจกันที่มีน้ำบนตัวเครื่อง ถ้าน้ำหกใส่ตัวเครื่องจะทำให้ความต้านทานทางไฟฟ้าเสื่อมลง และอาจมีผลทำให้เกิดไฟฟ้าลัดวงจรได้
- ห้ามปิดกั้นทางเข้าออกของลมที่ตัวเครื่องปรับอากาศ จะทำให้เครื่องทำงานไม่เต็มประสิทธิภาพ

- ต้องปิดเครื่องปรับอากาศ และปิด Breaker ทุกครั้งก่อน การซ่อมบำรุงหรือทำความสะอาดเครื่อง การซ่อมบำรุงหรือการทำความสะอาดในขณะที่พัดลมทำงานอยู่อาจทำให้เกิดการบาดเจ็บได้
- เครื่องปรับอากาศนี้ไม่ควรใช้งานโดยบุคคลที่มีลักษณะ ทูพพลภาพ, ผู้มีปัญหาทางด้านจิตใจหรือประสาทสัมผัส หรือผู้ที่ขาดประสบการณ์และความรู้ (รวมถึงเด็กๆ) เว้น เสียแต่ว่าจะได้รับการดูแลหรือได้รับคำแนะนำในการใช้งานเครื่องปรับอากาศจากผู้ที่ได้รับผิดชอบดูแลเรื่องความปลอดภัยของบุคคลเหล่านี้ เด็กๆ ควรได้รับการดูแลเพื่อให้มั่นใจว่าเด็กจะไม่เล่นเครื่องปรับอากาศนี้
- ตรวจสอบให้แน่ใจว่าได้เชื่อมต่อเครื่องปรับอากาศเข้ากับแหล่งจ่ายไฟที่มีแรงดันไฟฟ้าและความถี่ตามที่กำหนด การใช้แหล่งจ่ายไฟที่มีแรงดันไฟฟ้าและความถี่ที่ไม่เหมาะสมอาจทำให้อุปกรณ์ชำรุดและอาจเกิดไฟไหม้ได้
- ห้ามติดตั้งเครื่องในสถานที่ซึ่งอาจมีก๊าซไวไฟรั่วไหล เนื่องจากก๊าซดังกล่าวอาจทำให้เกิดไฟไหม้
- การติดตั้งเครื่องในสถานที่ซึ่งมีฝุ่นละอองคว้น และความชื้นในอากาศน้อย
- จัดวางท่อน้ำทิ้งให้สามารถระบายน้ำได้โดยสะดวก การระบายน้ำที่ไม่ดีพอจะทำให้เกิดน้ำรั่วได้ทำให้ห้องและเฟอร์นิเจอร์เปียกชื้นได้
- ตรวจสอบให้แน่ใจว่าได้ติดตั้งเบรกเกอร์กันไฟดูดหรือเซอร์กิตเบรกเกอร์เพื่อป้องกันไฟฟ้าดูดแล้วทั้งนี้ขึ้นอยู่กับสถานที่ติดตั้ง



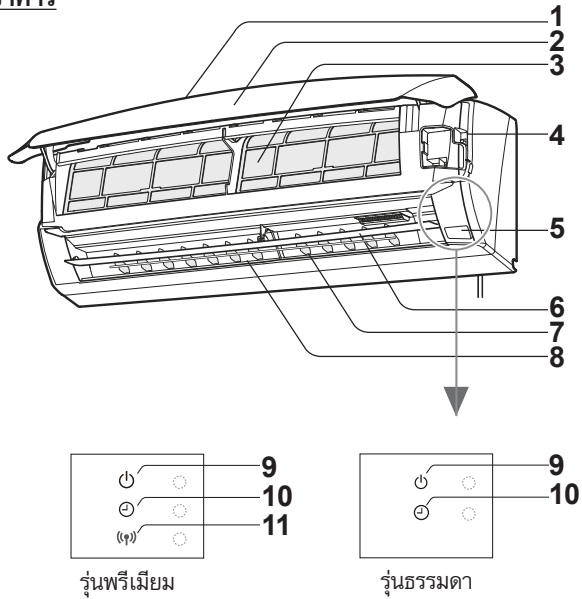

## ชื่อส่วนประกอบเครื่องปรับอากาศ

### เครื่องภายในอาคาร



\* รูปร่างภายนอกอาจจะแตกต่างจากภาพที่แสดงอยู่ด้านบน.

1. ช่องลมเข้า
2. หน้ากาก
3. แผ่นกรองอากาศ
4. ปุ่มทำงานอัตโนมัติ
5. ช่องอุปกรณ์รับสัญญาณ
6. แผ่นปรับทิศทางลมแนวขึ้น-ลง
7. แผ่นปรับทิศทางลมแนวซ้าย-ขวา
8. ช่องลมออก
9. ไฟแสดงการทำงาน (  สีเขียว/สีน้ำเงิน)
10. ไฟแสดงการตั้งเวลาทำงาน (  สีส้ม)
11. ไฟแสดงการทำงานระบบ LAN ไร้สาย (  สีเขียว)





## รีโมทคอนโทรล

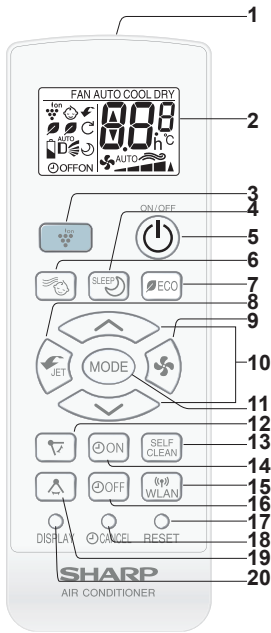

รุ่นพื้นฐาน

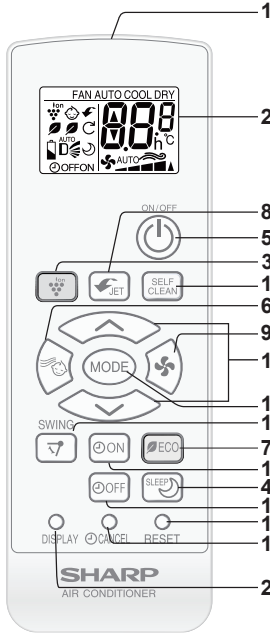



รุ่นพรีเมียม

1. ช่องส่งสัญญาณรีโมท
2. จอแสดงผล
3. ปุ่มเปิด/ปิดพลาสมาคลัสเตอร์
4. ปุ่ม BEST SLEEP (การนอนหลับที่เหมาะสมที่สุด)
5. ปุ่มเปิด/ปิดการทำงาน
6. ปุ่ม BABY MODE (โหมดสำหรับเด็กอ่อน)
7. ปุ่ม ECO (เป็นมิตรกับสิ่งแวดล้อม)
8. ปุ่ม POWERFUL JET (ทำความเย็นอย่างรวดเร็ว)
9. ปุ่มปรับระดับความเร็วพัดลม
10. ปุ่มปรับอุณหภูมิ
11. ปุ่มโหมดการทำงาน
12. ปุ่ม SWING (ทิศทางการลมสูง-ต่ำ)
13. ปุ่มทำความสะอาดอัตโนมัติ
14. ปุ่มตั้งเวลาเปิด
15. ปุ่ม WLAN
16. ปุ่มตั้งเวลาปิด
17. ปุ่ม RESET (รีเซ็ต)
18. ปุ่มยกเลิกการตั้งเวลา
19. ปุ่ม SWING (ทิศทางการลมซ้าย-ขวา)
20. ปุ่ม DISPLAY (ปุ่มเปิด-ปิดหลอดไฟแสดงสถานะการทำงาน)

TH-4

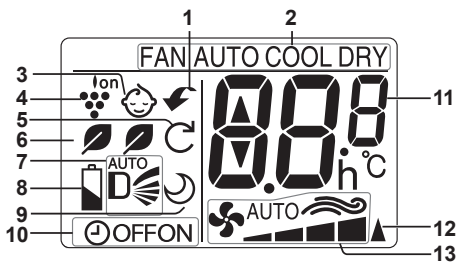
## จอแสดงผล



1. สัญลักษณ์ทำความเย็นอย่างรวดเร็ว
2. สัญลักษณ์โหมดการทำงาน  
FAN (พัดลม) / AUTO (อัตโนมัติ) / COOL (ทำความเย็น) / DRY (ลดความชื้น)
3. สัญลักษณ์โหมดสำหรับเด็กอ่อน
4. สัญลักษณ์ระบบพลาสมาคลัสเตอร์
5. สัญลักษณ์ทำความสะอาดอัตโนมัติ
6. สัญลักษณ์ ECO (เป็นมิตรกับสิ่งแวดล้อม)
7. สัญลักษณ์ VERTICAL AIR FLOW (กระจายลมขึ้น-ลง)
8. สัญลักษณ์แบตเตอรี่อ่อน
9. สัญลักษณ์ BEST SLEEP (การนอนหลับที่เหมาะสมที่สุด)
10. สัญลักษณ์แสดงการตั้งเวลาเปิด/ปิด
11. ตัวเลขอุณหภูมิ
12. สัญลักษณ์ส่งสัญญาณรีโมท
13. สัญลักษณ์ FAN SPEED (ความเร็วพัดลม)  
 : อัตโนมัติ  
 : ตั้งค่าด้วยตนเอง

TH-4

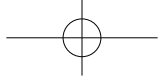

## การใช้งานรีโมทคอนโทรล

### การใส่แบตเตอรี่

- 1 ถอดฝาครอบแบตเตอรี่
- 2 ใส่แบตเตอรี่ 2 ก้อน (AAA(R03)) ตรวจสอบให้แน่ใจว่าวางขั้ว (+) และ (-) ได้ถูกต้องตรงกันแล้ว
- 3 ใส่ฝาครอบแบตเตอรี่กลับเข้าไป
- 4 ใช้วัตถุปลายแหลมกดปุ่ม RESET

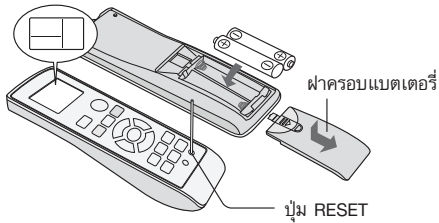

### หมายเหตุ:

- อายุการใช้งานของแบตเตอรี่ประมาณ 1 ปี หากใช้งานปกติ
- เปลี่ยนแบตเตอรี่เมื่อรีโมทคอนโทรลแสดงสัญลักษณ์ " " (Low battery icon)
- เมื่อเปลี่ยนแบตเตอรี่ ควรเปลี่ยนแบตเตอรี่ทั้งสองก้อนและใช้แบตเตอรี่ชนิดเดียวกันเสมอ
- หากจะไม่ใช้เครื่องปรับอากาศเป็นเวลานาน ให้ถอดแบตเตอรี่ออกจากรีโมทคอนโทรล

### วิธีการใช้งานรีโมทคอนโทรล

รีโมทคอนโทรลไปยังช่องรับสัญญาณแล้วกดปุ่มที่ต้องการ เครื่องจะส่งเสียงดังบีบหนึ่งครั้งเมื่อได้รับสัญญาณ

- ตรวจสอบให้แน่ใจว่าไม่มีสิ่งกีดขวางช่องรับสัญญาณ เช่น ม่าน เป็นต้น
- ระยะห่างที่สามารถส่งสัญญาณได้คือ 7 เมตร

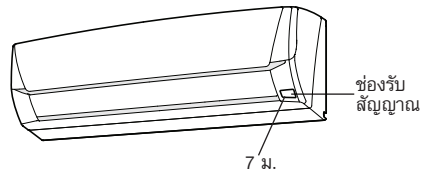

### ข้อควรระวัง:

- ห้ามให้ช่องอุปกรณ์รับสัญญาณโดน แสงแดดโดยตรง เนื่องจากอาจมีผลกระทบต่อการทำงานได้
- การใช้หลอดไฟฟลูออเรสเซนต์บางชนิดภายในห้อง อาจรบกวนการส่งสัญญาณรีโมทได้
- ห้ามวางรีโมทคอนโทรลไว้ให้โดนแสงแดดโดยตรง หรือวางไว้ใกล้กับเครื่องทำความร้อน เพื่อป้องกันรีโมทคอนโทรลไม่ให้สัมผัสกับความชื้นหรือแรงกระแทก



## โหมดทำงานอัตโนมัติ

ใช้โหมดการทำงานนี้เมื่อรีโมทคอนโทรลไม่สามารถใช้งานได้

### การเปิด

#### กดปุ่ม AUX

- ไฟแสดงการทำงาน (⏻) จะสว่างขึ้น และเครื่องปรับอากาศจะเริ่มต้นการทำงานในโหมดอัตโนมัติ
- การตั้งค่าของความเร็วพัดลมและอุณหภูมิจะถูกตั้งโดยอัตโนมัติ

### การปิด

#### กดปุ่ม AUX ซ้ำอีกครั้ง

- ไฟแสดงการทำงาน (⏻) จะดับ

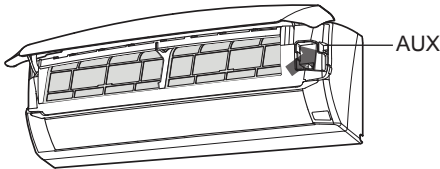

## ระบบเครือข่ายอัจฉริยะ

(เฉพาะรุ่นพรีเมียมเท่านั้น)

การจับคู่อุปกรณ์มือถือกับเครื่องปรับอากาศผ่านระบบ LAN ไร้สาย จะช่วยให้ใช้งานเครื่องปรับอากาศ พร้อมทั้งตรวจสอบสถานะของเครื่องปรับอากาศได้โดยใช้อุปกรณ์มือถือ

โปรดดูรายละเอียดการจับคู่ระบบ LAN ไร้สายจาก "คู่มือระบบ LAN ไร้สาย"



- ไฟสีเขียวของระบบ WLAN จะสว่างขึ้นเมื่อจับคู่ระบบ LAN ไร้สายได้แล้ว

TH-6

## เงื่อนไขในการทำงาน

โหมด		อุณหภูมิภายในอาคาร	อุณหภูมิภายนอกอาคาร
ทำความเย็น	อุณหภูมิสูงสุด	32°C	43°C
	อุณหภูมิต่ำสุด	14°C	21°C

- เครื่องปรับอากาศอาจจะไม่ทำงานได้เมื่อสภาพแวดล้อมอยู่นอกจากค่าที่กำหนดไว้ในตาราง
- อาจเกิดหยดน้ำขึ้นตรงบริเวณช่องระบายลมหากเครื่องทำงานติดต่อกันเป็นเวลานานในโหมดทำความเย็น (COOL) หรือลดความชื้น (DRY) เมื่อมีความชื้นมากกว่า 80%

## การใช้งานพื้นฐาน

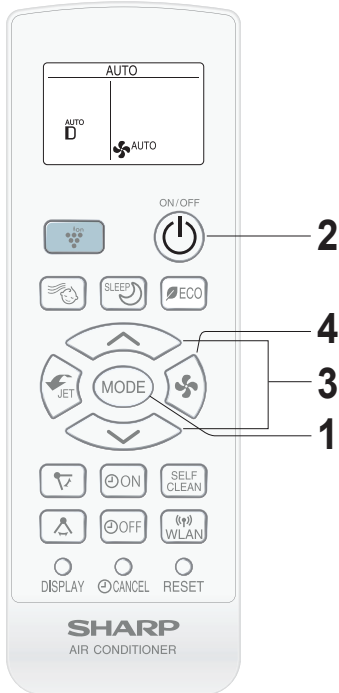

**1** กดปุ่ม **MODE** เพื่อเลือกโหมดการทำงาน  
 อัตโนมัติ AUTO → ทำความเย็น COOL → ลดความชื้น DRY → พัดลม FAN

**2** กดปุ่ม **ON/OFF** เพื่อเริ่มต้นการทำงาน

- ไฟแสดงการทำงาน ( ) จะสว่างขึ้น
- ถ้าพลาสติกคอล์สเตอร์เริ่มทำงาน ไฟแสดงการทำงานจะแสดงสีน้ำเงินออกนั้นจะแสดงสีเขียว

### การปิด

กดปุ่ม **ON/OFF** ซ้ำอีกครั้ง

- ไฟแสดงการทำงาน ( ) จะดับ

**3** กดปุ่มปรับอุณหภูมิเพื่อกำหนดอุณหภูมิที่ต้องการ โดยสามารถตั้งอุณหภูมิเพิ่มขึ้นได้ครั้งละ  $0.5^{\circ}\text{C}$  (โหมดอัตโนมัติ/ลดความชื้น (AUTO/DRY)) สามารถเปลี่ยนอุณหภูมิได้  $\pm 2.0^{\circ}\text{C}$  จากการตั้งค่าอุณหภูมิที่ตั้งไว้อัตโนมัติ

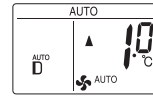

(โหมดทำความเย็น(COOL)) ช่วงของการตั้งค่าอุณหภูมิ:  $14.0\text{-}30.0^{\circ}\text{C}$ .

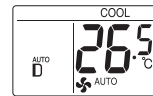

**4** กดปุ่มปรับระดับความเร็วพัดลม เพื่อกำหนดความเร็วพัดลมที่ต้องการ

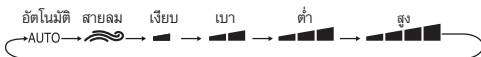

ในโหมดพัดลม (FAN) จะไม่สามารถตั้งความเร็วพัดลมเป็นอัตโนมัติ (AUTO) ได้



### หมายเหตุ:

#### โหมดการทำงานอัตโนมัติ (AUTO)

ในโหมดอัตโนมัติ (AUTO) จะเลือกการตั้งอุณหภูมิโดยอัตโนมัติตามอุณหภูมิห้องเมื่อเปิดเครื่องแล้ว

#### โหมดลดความชื้น (DRY)

ความเร็วพัดลมจะตั้งค่าล่วงหน้าเป็นอัตโนมัติและไม่สามารถเปลี่ยนแปลงได้

#### เมื่อกระแสไฟฟ้าขัดข้อง

เครื่องปรับอากาศจะบันทึกการทำงานไว้เมื่อกระแสไฟฟ้า ขัดข้อง

และจะเริ่มทำงานโดยอัตโนมัติเมื่อกระแสไฟฟ้ากลับสู่

สภาวะปกติตามสภาวะที่ตั้งไว้ก่อนไฟฟ้าดับ ยกเว้นการตั้ง เวลาทำงาน, การทำงานเต็มกำลัง, การทำงานที่ช่วยให้นอนหลับได้ดีที่สุด, การทำงานที่ช่วยให้เด็กน้อยหลับสนิท, การทำงานระบบประหยัด, การทำงานด้วยระบบทำความสะอาดอัตโนมัติจะถูกยกเลิกไป

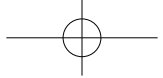

## การปรับทิศทางการกระจายลม

### ทิศทางการกระจายลมขึ้น-ลง

(สำหรับรุ่นฟรีเมียม)

1 กดปุ่ม SWING ( ) เพื่อตั้งทิศทางการกระจายลมที่ต้องการ

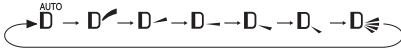

(สำหรับรุ่นธรรมดา)

1 กดปุ่ม SWING ( ) เพื่อตั้งทิศทางการกระจายลมที่ต้องการ

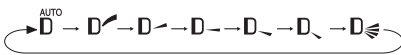

ในโหมดอัตโนมัติ (AUTO) จะไม่สามารถตั้งทิศทางการกระจายลมเป็น “D” ได้

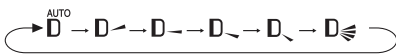

### ทิศทางการกระจายลมซ้าย-ขวา

(สำหรับรุ่นฟรีเมียม)

1 กดปุ่ม SWING ( ) เพื่อตั้งทิศทางการกระจายลมที่ต้องการ

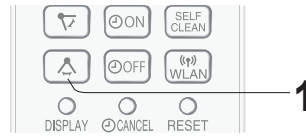
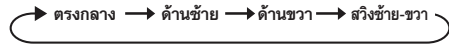

### ข้อควรระวัง:

ห้ามปรับตัวปรับทิศทางลมด้วยมือ

- การปรับแผ่นปรับทิศทางลมด้วยมืออาจทำให้เครื่องทำงานผิดพลาดได้
- เมื่อปรับตำแหน่งแผ่นปรับทิศทางลมปรับทิศทางขึ้น-ลง ให้อยู่ในตำแหน่งต่ำสุดในโหมดความเย็น (COOL) หรือลดความชื้น (DRY) เป็นระยะเวลานาน อาจทำให้เกิดหยดน้ำขึ้นได้

### หมายเหตุ:

- ช่วงของการปรับจะแคบกว่าช่วงของการส่าย ทั้งนี้เพื่อป้องกันไม่ให้เกิดการควบแน่นจนเป็นหยดน้ำ

(สำหรับรุ่นธรรมดา)

ตัวปรับชุดควบคุมทิศทางลมเย็นแนวระดับ

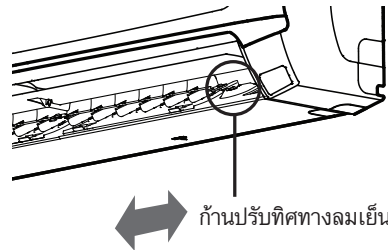
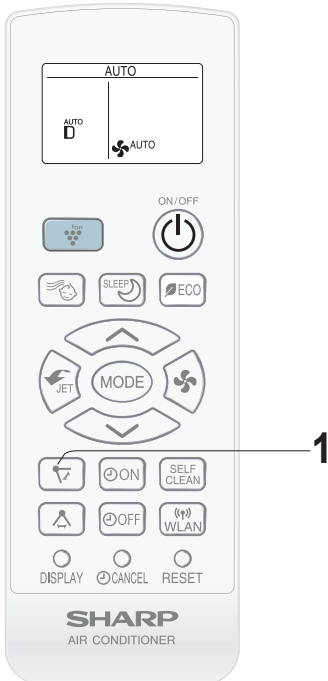

ช่างเทคนิค

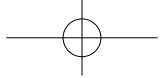

## การทำงานด้วยการทำความเย็นอย่างรวดเร็ว (POWERFUL JET)

เครื่องปรับอากาศจะทำงานด้วยพลังสูงสุดและปรับทิศทางแผ่นปรับทิศทางลมให้กว้างที่สุด เพื่อให้ห้องเย็นอย่างรวดเร็ว

- 1** ในระหว่างที่เครื่องทำงาน ให้กดปุ่ม POWERFUL JET
- รีโมทคอนโทรลจะแสดงสัญลักษณ์ “”
  - ตัวเลขแสดงอุณหภูมิจะหายไป
  - แผ่นปรับทิศทางลมกระจายลมขึ้น-ลงจะถูกตั้งให้เอียงลง

### การยกเลิก

กดปุ่ม POWERFUL JET ซ้ำอีกครั้ง

- แผ่นปรับทิศทางลมกระจายลมขึ้น-ลงจะกลับไปอยู่ในตำแหน่งเดิม

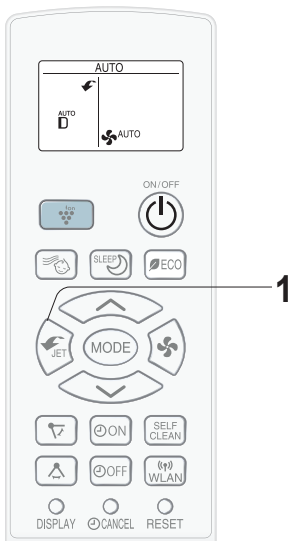

## การทำงานด้วยพลาสมาคลัสเตอร์ (PLASMACLUSTER)

ประจุพลาสมาคลัสเตอร์ที่ปล่อยออกมาภายในห้องจะช่วยลดเชื้อราบางชนิดที่ลอยอยู่ในอากาศได้

- 1** ในระหว่างการทำงาน ให้กดปุ่ม PLASMACLUSTER
- รีโมทคอนโทรลจะแสดงสัญลักษณ์ “”
  - ไฟแสดงการทำงาน (ON) จะเปลี่ยนจากสีเขียวเป็นสีน้ำเงิน

### การยกเลิก

กดปุ่ม PLASMACLUSTER ซ้ำอีกครั้ง

- ไฟแสดงการทำงาน (ON) จะเปลี่ยนจากสีน้ำเงินเป็นสีเขียว

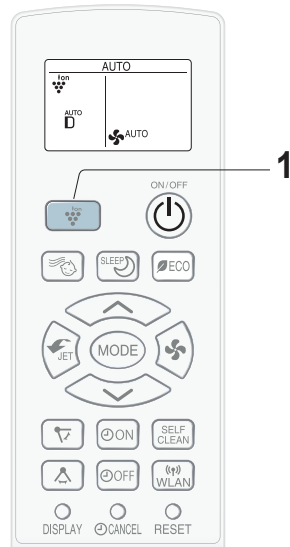

### หมายเหตุ:

- เครื่องปรับอากาศจะทำความเย็นมากกว่าปกติ และความเร็วพัดลม สูงมากกว่าปกติ ประมาณ 15 นาที จากนั้นจะเปลี่ยนเป็นความเร็วพัดลม สูง
- ไม่สามารถตั้งอุณหภูมิหรือความเร็วพัดลมได้ในระหว่างการทำงานด้วย POWERFUL JET (การทำงานทำความเย็นอย่างรวดเร็ว)
- การทำความเย็นอย่างรวดเร็วไม่สามารถปรับระดับความเร็วพัดลมได้

### หมายเหตุ:

- เครื่องจะจดจำการใช้งานพลาสมาคลัสเตอร์ (PLASMACLUSTER) ไว้ และจะเปิดพลาสมาคลัสเตอร์ให้ทำงานเมื่อเปิดเครื่องในครั้งต่อไป
- เมื่อต้องการเปิดการทำงานของพลาสมาคลัสเตอร์ (PLASMACLUSTER) ในโหมดพัดลมอย่างเดียว ให้กดปุ่ม PLASMACLUSTER เมื่อเครื่องยังไม่ได้ทำงาน สัญลักษณ์การทำงานจะไม่ปรากฏบนหน้าจอและความเร็วพัดลมแบบอัตโนมัติได้

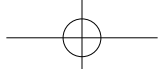

## การทำงานด้วยโหมดสำหรับเด็กอ่อน (BABY)

สร้างความเย็นสบายภายในห้องอย่างนุ่มนวล เยียบสงบ และปราศจากเชื้อโรค ด้วยประสิทธิภาพสูงสุดสำหรับเด็กอ่อน

- 1 ในระหว่างการทำงาน ให้กดปุ่ม **BABY MODE**
  - รีโมทคอนโทรลจะแสดงสัญลักษณ์ “☺”
  - ความเร็วพัดลมจะถูกตั้งเป็นความเร็วต่ำ, เบา, เยียบโดยอัตโนมัติ
  - แผ่นปรับทิศทางลมจะถูกตั้งไปยังตำแหน่งสูงสุด (ตำแหน่งคอนดา)
  - พลาสมาคลัสเตอร์ (PLASMA CLUSTER) จะถูกเปิดให้ทำงาน

### การยกเลิก

กดปุ่ม **BABY MODE** ซ้ำอีกครั้ง

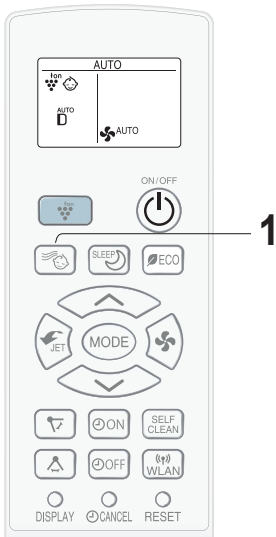

### หมายเหตุ:

- การทำงานด้วยการทำงานด้วยโหมดเด็กอ่อน (BABY MODE) จะไม่สามารถใช้งานได้ ในโหมดลดความชื้น (DRY) และโหมดพัดลม (FAN)

## การทำงานด้วยโหมดเป็นมิตรกับสิ่งแวดล้อม (ECO)

เครื่องปรับอากาศจะทำงานโดยใช้พลังงานต่ำกว่าปกติในโหมดนี้

- 1 ในระหว่างการทำงาน กดปุ่ม **ECO MODE** เพื่อเข้าสู่โหมดการสิ้นเปลืองพลังงานขั้นที่ 1
  - รีโมทคอนโทรลจะแสดงสัญลักษณ์ “☘”
- 2 กดปุ่ม **ECO MODE** ซ้ำอีกครั้งเพื่อเข้าสู่โหมดการสิ้นเปลืองพลังงานขั้นที่ 2
  - รีโมทคอนโทรลจะแสดงสัญลักษณ์ “☘☘”.

### การยกเลิก

กดปุ่ม **ECO MODE** ซ้ำอีกครั้ง ในระหว่างโหมดการสิ้นเปลืองพลังงานขั้นที่ 2

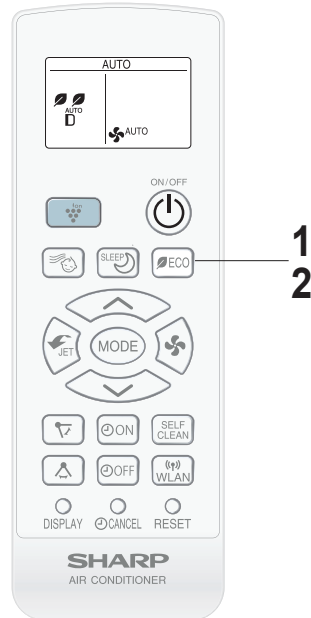

### หมายเหตุ:

- การทำงานโหมดเป็นมิตรกับสิ่งแวดล้อมไม่สามารถปรับระดับความเร็วพัดลมได้

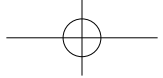

## การทำงานที่ช่วยให้นอนหลับได้ดีที่สุด (BEST SLEEP)

เพื่อให้นอนหลับได้สบายยิ่งขึ้น อุณหภูมิและความเร็วพัดลมจะถูกควบคุมโดยอัตโนมัติด้วยโปรแกรมการทำงานที่เหมาะสมที่สุด

### 1 ในระหว่างการทำงาน ให้กดปุ่ม BEST SLEEP

- รีโมทคอนโทรลจะแสดงสัญลักษณ์ “  ”
- อุณหภูมิและความเร็วพัดลมจะถูกควบคุมโดยอัตโนมัติเพื่อให้เกิดการนอนหลับที่เหมาะสมที่สุด
- ไฟแสดงการทำงานบนเครื่องปรับอากาศจะดับลง



#### การยกเลิก

กดปุ่ม BEST SLEEP ซ้ำอีกครั้ง

## การทำงานด้วยการทำความสะอาดอัตโนมัติ (SELF CLEAN)

ระบบทำความสะอาดอัตโนมัติ (SELF CLEAN) จะยับยั้งการเจริญเติบโตของเชื้อราด้วยอออนพลาสมา คลัสเตอร์ และลดความชื้นด้านในเครื่องให้แห้งสะอาด ใช้ระบบการทำงานนี้ตามระยะเวลาการเปลี่ยนแปลงฤดูหรือทุกๆ 4 เดือน

### 1 กดปุ่ม CLEAN ขณะที่เครื่องไม่ทำงาน

- รีโมทคอนโทรลจะแสดงสัญลักษณ์ “  ”
- ไฟแสดงการทำงานสีน้ำเงิน (  ) จะสว่างขึ้น
- เครื่องจะหยุดทำงานเมื่อผ่านไป 90 นาที

#### การยกเลิก

กดปุ่ม CLEAN ซ้ำอีกครั้ง

- ไฟแสดงการทำงานสีน้ำเงิน (  ) จะดับลง

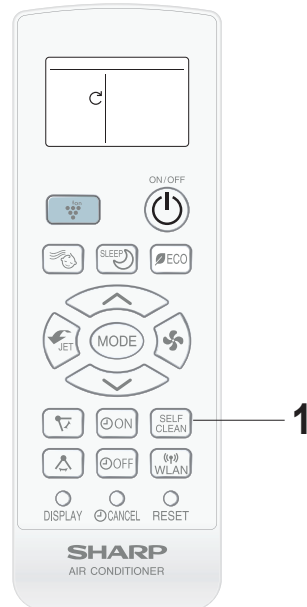
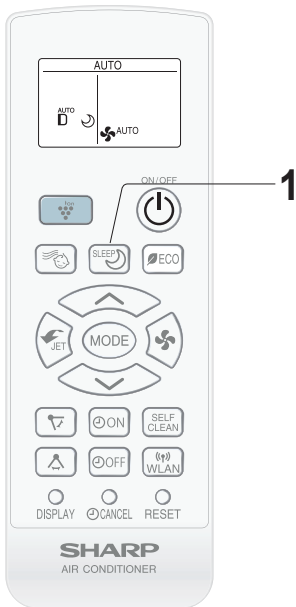

#### หมายเหตุ:

- การทำงานด้วยการนอนหลับที่เหมาะสมที่สุด (BEST SLEEP) จะไม่สามารถใช้งานได้ ในโหมดลดความชื้น (DRY) และโหมดพัดลม (FAN)





## การตั้งเวลา (TIMER)

### การตั้งเวลาปิด

- กดปุ่มตั้งเวลาปิดที่ตัวรีโมทคอนโทรล และเลือกตั้งเวลาตามความต้องการ

→ 0.5h → 1.0h → 1.5h → 10h → 11h → 12h

- ไฟ TIMER สีส้ม ( ) จะสว่างขึ้น
- เวลาที่แสดงจะลดลงตามเวลาที่เหลืออยู่จริง

### การยกเลิก

กดปุ่ม CANCEL

- ไฟ TIMER สีส้ม ( ) จะดับลง

### การตั้งเวลาเปิด

- กดปุ่มตั้งเวลาเปิดที่ตัวรีโมทคอนโทรล และเลือกตั้งเวลาตามความต้องการ

→ 0.5h → 1.0h → 1.5h → 10h → 11h → 12h

- ไฟ TIMER สีส้ม ( ) จะสว่างขึ้น
- เวลาที่แสดงจะลดลงตามเวลาที่แสดงอยู่จริง

### การยกเลิก

กดปุ่ม CANCEL

- ไฟ TIMER สีส้ม ( ) จะดับลง

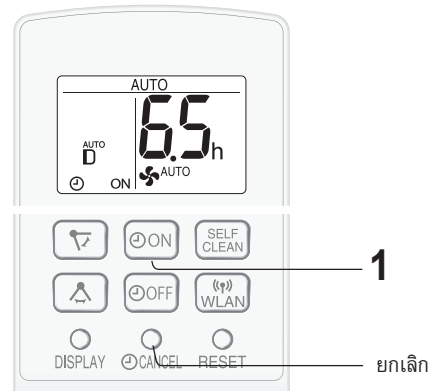
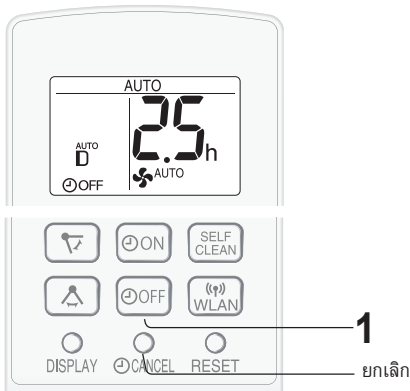

หมายเหตุ

### หมายเหตุ:

- สามารถตั้งเวลาได้ตั้งแต่ 30 นาทีถึง 12 ชั่วโมง จะสามารถเปลี่ยนแปลงโดยเพิ่มหรือลดเวลาได้ครั้งละ 30 นาที และถ้าตั้งเวลาตั้งแต่ 10 ชั่วโมงขึ้นไปจะเพิ่มหรือลดเวลาได้ครั้งละ 1 ชั่วโมง
- ไม่สามารถตั้งเวลาปิดและเปิดการทำงานได้พร้อมกัน
- เมื่อตั้งอุณหภูมิในระหว่างการตั้งเวลา ที่จอร์โมทคอนโทรลจะแสดงอุณหภูมิประมาณ 5 วินาที แล้วจึงกลับไปหน้าจอแสดงการตั้งเวลา
- หากไฟฟ้าดับขณะที่กำลังตั้งเวลาการทำงาน (TIMER) การตั้งเวลาการทำงานนั้นจะถูกยกเลิก และจะไม่สามารถเรียกค่าการตั้งเวลาดังกล่าวคืนมาได้แม้ว่าไฟฟ้าจะกลับมาทำงานตามปกติแล้วก็ตาม

### การตั้งเวลาเปิด

- เครื่องจะเปิดทำงานก่อนถึงเวลาที่ได้ตั้งไว้และจะเริ่มทำงานตามอุณหภูมิที่ตั้งค่าไว้ (ฟังก์ชันเริ่มทำงาน)

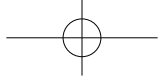

## ปุ่มเปิด-ปิดหลอดไฟแสดงสถานะการทำงาน

### 1 ขณะที่เครื่องปรับอากาศกำลังทำงาน กดปุ่ม Display

- ไฟแสดงการทำงานบนเครื่องปรับอากาศจะดับลง

### จะสว่าง

กดปุ่ม Display อีกครั้ง



## การบำรุงรักษา

ควรตรวจสอบให้แน่ใจว่าได้ถอดสายไฟออกจากตัวรับติดตั้งแล้ว หรือได้ปิดเซอร์กิตเบรกเกอร์แล้วก่อนที่จะทำความสะอาดใดๆ

### การทำความสะอาดแผ่นกรองอากาศ

#### 1 ปิดเครื่องการทำงานของเครื่องปรับอากาศ

#### 2 ถอดแผ่นกรองอากาศออก

- ① เปิดหน้ากากขึ้น
- ② ดึงแผ่นกรองอากาศลงเพื่อถอดออกมา

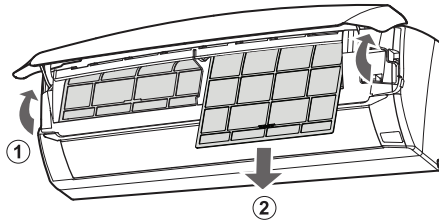

#### 3 ล้างทำความสะอาดแผ่นกรองอากาศ

- ใช้เครื่องดูดฝุ่นดูดฝุ่นละอองออกให้หมด หากแผ่นกรองสกปรก ควรล้างด้วยน้ำอุ่นผสมน้ำยาทำความสะอาดชนิดอ่อนโยน ฝั่งแผ่นกรองในร่มให้แห้งก่อนนำไปติดตั้ง

#### 4 นำแผ่นกรองอากาศไปติดตั้งยังตำแหน่งเดิมแล้วปิดหน้ากากให้สนิท

### การทำความสะอาดเครื่องและรีโมทคอนโทรล

- เช็ดให้สะอาดด้วยผ้านุ่ม
- ห้ามฉีดน้ำหรือเทน้ำใส่โดยตรง เนื่องจากอาจทำให้ถูกไฟฟ้าดูดหรืออุปกรณ์ชำรุดได้
- ห้ามใช้น้ำร้อน ทินเนอร์ ฟองชัดเงา หรือสารเคมีชนิดเข้มข้น



## ข้อแนะนำเพื่อการประหยัดพลังงาน

### การบำรุงรักษาเครื่องก่อนหยุดใช้งานเป็นเวลานาน

- 1 ภายในเครื่องปรับอากาศจะต้องอยู่ในลักษณะที่แห้งทั้งหมด
  - เปิดเครื่องให้ทำงานในโหมดการทำความสะอาดอัตโนมัติ (SELF CLEAN)
- 2 ปิดเครื่องแล้วถอดปลั๊กออก
  - ปิดเซอร์กิตเบรกเกอร์ หากใช้เซอร์กิตเบรกเกอร์แยกเฉพาะสำหรับเครื่องปรับอากาศ
- 3 ทำความสะอาดแผ่นกรอง แล้วใส่กลับตำแหน่งเดิม

### การบำรุงรักษาก่อนช่วงการใช้งานปกติ

- 1 ตรวจสอบให้แน่ใจว่าแผ่นกรองอากาศไม่สกปรก
- 2 ตรวจสอบให้แน่ใจว่าไม่มีสิ่งใดอุดตันของเข้าและช่องระบายอากาศ

ต่อไปนี้เป็นวิธีการง่ายๆ ที่ช่วยประหยัดพลังงานเมื่อใช้งานเครื่องปรับอากาศ

#### ตั้งอุณหภูมิให้เหมาะสม

- การตั้งอุณหภูมิต่ำกว่าความจำเป็นในระหว่างการทำความเย็น จะทำให้มีการสิ้นเปลืองพลังงานเพิ่มมากขึ้น

#### ปิดกันแสงแดดโดยตรงและป้องกันลม

- การปิดกันแสงแดดโดยตรงในระหว่างการทำความเย็น จะช่วยลดการสิ้นเปลืองพลังงาน
- ปิดหน้าต่างและประตูในระหว่างการทำความเย็นและทำความร้อน

ทำความสะอาดแผ่นกรองอยู่เสมอเพื่อให้การทำงานเกิดประสิทธิภาพสูงสุด

ถอดสายไฟออกจากเต้ารับหรือปิดเบรกเกอร์เมื่อไม่ได้ใช้งานเครื่องเป็นระยะเวลานาน

- เครื่องภายในอาคารยังคงใช้พลังงานไฟฟ้าอยู่เล็กน้อยเมื่อไม่ได้ทำงาน

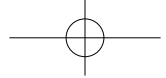

## ก่อนเรียกช่างบริการ

อาการดังต่อไปนี้ไม่ได้บ่งชี้ถึงอาการผิดปกติของเครื่องปรับอากาศ

### เครื่องปรับอากาศไม่ทำงาน

เครื่องปรับอากาศจะไม่ทำงาน เมื่อเปิดเครื่องทันทีหลังจาก ปิดเครื่องปรับอากาศในทันที หรือเมื่อมีการเปลี่ยนหมวดยาง การทำงาน เพื่อป้องกันความเสียหายของเครื่องปรับอากาศ กรุณารอ 3 นาที ก่อนเริ่มการทำงาน

### มีกลิ่นเหม็น

กลิ่นของพรมหรือเครื่องใช้อื่นๆ อาจจะถูกพัดมาจากตัวเครื่อง

### เสียงดัง

อาจจะมีเสียงของพลาสติกของชิ้นส่วนดังขึ้นเล็กน้อย ซึ่งเกิดจากการเปลี่ยนแปลงของอุณหภูมิของพลาสติก

### มีน้ำเกาะตรงช่องลมออกของเครื่องปรับอากาศ

ในการทำความเย็น จะมีความแตกต่างระหว่างอุณหภูมิภายในห้องและอากาศที่ปล่อยออกมาจากเครื่องปรับอากาศ

### เสียงรบกวน

อาจจะมีเสียงน้ำยาทำความเย็นดังภายในเครื่องปรับอากาศ

### กลิ่นจากระบบพลาสติกตัวกรอง

อาจจะมีกลิ่นของโอโซนซึ่งเกิดจากการทำงานของพลาสติกตัวกรอง กลิ่นดังกล่าวมีน้อยมากและจะ

ไม่มีผลกับสุขภาพ

ของผู้ใช้ เนื่องจากโอโซนที่เกิดขึ้นจะสลายตัวอย่างรวดเร็ว

และจะไม่เพิ่มปริมาณโอโซนในห้องให้สูงขึ้น

### เสียงดังเบาๆ

อาจเป็นเสียงของเครื่องปรับอากาศกำลังปล่อยประจุ

พลาสติกตัวกรองออกมา

ตรวจสอบจุดต่างๆ ดังต่อไปนี้ก่อนเรียกช่าง

### เครื่องปรับอากาศไม่ทำงาน

- ตรวจสอบ Breaker ว่ามีการตัดการทำงานหรือไฟลัด หรือไม่

### เครื่องปรับอากาศไม่เย็นเต็มประสิทธิภาพ

- ตรวจสอบแผ่นกรองอากาศ หากสกปรกให้ทำความสะอาด
- ตรวจสอบช่องทางลมเข้าและออกของตัวเครื่องนอกบ้าน ว่าไม่มีสิ่งสกปรกอุดตันอยู่
- ตรวจสอบว่ามีการตั้งอุณหภูมิที่เหมาะสม
- ปิดประตูและหน้าต่างให้แน่น

### ถ้าเครื่องปรับอากาศไม่รับสัญญาณรีโมทคอนโทรล

- ตรวจสอบแบตเตอรี่ของรีโมทคอนโทรล
- ลองใช้รีโมทคอนโทรลอีกครั้งโดยส่งสัญญาณให้ตรงกับช่องรับสัญญาณของตัวเครื่อง
- ตรวจสอบแบตเตอรี่ว่ามีการใส่ขั้วถูกต้องหรือไม่

### เมื่อพบว่าไฟแสดงการทำงานสีเขียวและสีส้มกระพริบ กรุณาติดต่อช่างบริการ

ในการอธิบายอาการผิดปกติเพื่อขอรับการตรวจสอบ ควรค้นหารหัสผิดพลาดด้วยรีโมทคอนโทรลก่อนจะเรียกช่างบริการ



### รหัสแสดงข้อผิดพลาด

- รหัสแสดงข้อผิดพลาดจะประกอบด้วยรหัสหลักและรหัสรอง

ตัวอย่าง: ข้อผิดพลาด 23-4

รหัสแสดงข้อผิดพลาด		
รหัสหลัก		รหัสรอง
23	-	4

### การหารหัสข้อผิดพลาด

ตัวอย่าง: ข้อผิดพลาด 23-4

**1** กดปุ่มปรับอุณหภูมิ “ ” บนรีโมทคอนโทรลค้างไว้มากกว่า 5 วินาที เมื่อเครื่องภายในอาคารและรีโมทคอนโทรลปิดอยู่

- รีโมทคอนโทรลจะแสดง “ 00 ” และจะได้ยินเสียงบีบดังออกมาจากอุปกรณ์ส่งสัญญาณเตือนของเครื่อง

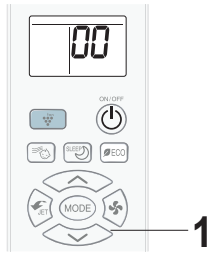

**2** กดปุ่มปรับอุณหภูมิ “ ” และ “ ” หน้าจอแสดงผลของรีโมทคอนโทรลจะเปลี่ยนจาก “ 00 ” ถึง “ 31 ” ตามลำดับ การกดปุ่มพร้อมกันนี้อุปกรณ์ส่งสัญญาณเตือนจะส่งเสียงบีบสั้นๆ ในทุกครั้ง

- เมื่อรีโมทคอนโทรลแสดง “ 23 ”, อุปกรณ์ส่งสัญญาณเตือนจะส่งเสียงบีบยาวๆ เพื่อเตือนให้ทราบรหัสข้อผิดพลาด “ 23 ” เป็นรหัสข้อผิดพลาดหลัก

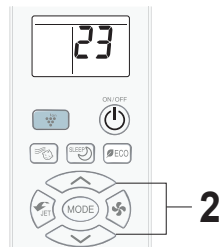

**3** กดปุ่ม FAN หนึ่งครั้ง รีโมทคอนโทรลจะแสดงสัญลักษณ์ “ -0 ”

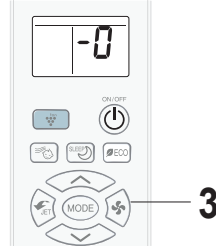

**4** กดปุ่มปรับอุณหภูมิ “ ” และ “ ” หน้าจอแสดงผลของรีโมทคอนโทรลจะเปลี่ยนจาก “ -0 ” ถึง “ -7 ” ตามลำดับ พร้อมกันนี้อุปกรณ์ส่งสัญญาณเตือนจะส่งเสียงบีบสั้นๆ ในทุกครั้ง

- เมื่อรีโมทคอนโทรลแสดง “ -4 ”, อุปกรณ์ส่งสัญญาณเตือนจะส่งเสียงบีบยาวๆ เพื่อเตือนให้ทราบรหัสข้อผิดพลาด “ 4 ” เป็นรหัสข้อผิดพลาดรอง

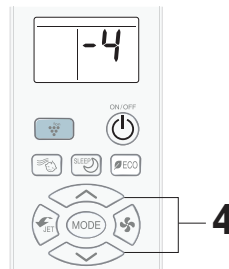

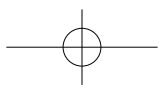
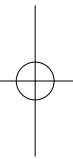
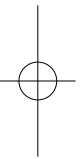
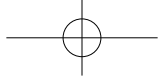

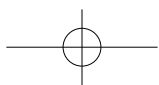
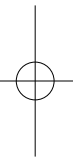
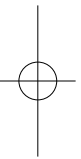
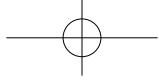

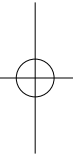
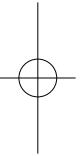
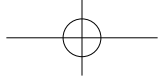

# SHARP®

SHARP CORPORATION

Printed in Thailand  
TINSEB052JBRZ 18K- (TH) ①

