

# SHARP

เครื่องดูดฝุ่น

EC-UF52B-B

TH คู่มือการใช้งาน.....2

EN Operation manual.....10

บริษัทฯ ขอขอบคุณท่านผู้ซื้ออุปกรณ์  
ที่เลือกใช้ผลิตภัณฑ์ของชาร์ป  
โปรดอ่านคู่มือการใช้งานนี้โดยละเอียด  
เพื่อการใช้งานได้อย่างถูกต้อง  
และเก็บคู่มือฉบับนี้ไว้อย่างเหมาะสม  
เพื่อใช้เป็นข้อมูลอ้างอิงในอนาคต

## คู่มือการใช้งาน



# จุดที่แสดงข้อมูลสำคัญเกี่ยวกับเครื่องดูดฝุ่น

## โปรดเก็บรักษาข้อมูลดังต่อไปนี้

จดหมายเลขรุ่น ประเภท และหมายเลขเครื่องลงในช่องว่างด้านล่างนี้:

วันที่ซื้อผลิตภัณฑ์ (โปรดเก็บใบเสร็จ) \_\_\_\_\_

หมายเลขรุ่นและประเภท \_\_\_\_\_

หมายเลขเครื่อง \_\_\_\_\_

ดูหมายเลขเหล่านี้ได้จากฉลากที่ติดไว้ตรงกลางด้านหลังของเครื่องดูดฝุ่น  
ท่านจำเป็นต้องใช้หมายเลขเหล่านี้เมื่อต้องการสั่งซื้อชิ้นส่วนอะไหล่  
และอุปกรณ์เสริม หรือเมื่อจำเป็นต้องซ่อมแซมเครื่อง



## สารบัญ

คำแนะนำเพื่อความปลอดภัยที่สำคัญ.....	3
รายการอุปกรณ์ที่จัดมาให้.....	4
ส่วนต่างๆ ของเครื่องดูดฝุ่น.....	5
วิธีประกอบเครื่องดูดฝุ่น.....	6
การใช้งานเครื่องดูดฝุ่น.....	7
การดูแลรักษาเครื่องเก็บฝุ่นและไส้กรอง.....	8
การแก้ไขปัญหา/ข้อมูลจำเพาะทางเทคนิค.....	9

 โปรดปฏิบัติตามข้อควรระวังที่แสดงพร้อมกับสัญลักษณ์นี้เสมอ

# คำแนะนำเพื่อความปลอดภัยที่สำคัญ

เมื่อใช้เครื่องใช้ไฟฟ้า ควรปฏิบัติตามข้อควรระวังขั้นพื้นฐาน รวมถึงคำแนะนำดังต่อไปนี้:

## โปรดอ่านคำแนะนำทั้งหมดอย่างละเอียดก่อนใช้งานเครื่องดูดฝุ่น

### คำเตือน



การลดความเสี่ยงของการเกิดเพลิงไหม้ ไฟฟ้าช็อต หรือการบาดเจ็บ:

- ห้ามใช้เครื่องดูดฝุ่นบริเวณนอกอาคาร หรือบนพื้นผิวที่เปียกชื้น
- ห้ามเสียบปลั๊กเครื่องดูดฝุ่นทิ้งไว้ ควรปิดสวิตช์และถอดปลั๊กออกจากเต้าเสียบทันทีหลังการใช้งาน และก่อนบำรุงรักษาเครื่อง
- ห้ามปล่อยให้เด็กเล่นเครื่องดูดฝุ่น โปรดใช้ความระมัดระวังเป็นพิเศษขณะใช้เครื่องดูดฝุ่นใกล้เด็ก
- ใช้งานเครื่องดูดฝุ่นตามคำแนะนำในคู่มือนี้เท่านั้น และใช้อุปกรณ์เสริมตามที่บริษัทผู้ผลิตแนะนำให้เท่านั้น
- ห้ามใช้สายไฟหรือปลั๊กไฟที่ชำรุด หากเครื่องดูดฝุ่นไม่สามารถทำงานได้ตามปกติ ตกกระแทกพื้น ชำรุดเสียหาย ถูกวางทิ้งไว้บนนอกอาคาร หรือหล่นน้ำ ให้ส่งเครื่องดูดฝุ่นไปตรวจสอบสภาพที่ศูนย์บริการก่อนนำกลับมาใช้งาน
- ห้ามดึง เคลื่อนย้าย หรือหยิบจับเครื่องดูดฝุ่นโดยใช้การจูงหรือจับที่สายไฟของตัวเครื่อง ห้ามบิดระทุบสายไฟหรือดึงสายไฟขาดผ่านขอบหรือมุมที่มีความคม ห้ามถลึงหัวแปรงดูดฝุ่นทับสายไฟ และเก็บสายไฟให้ห่างจากพื้นผิวที่มีความร้อน
- ห้ามใช้ปลั๊กพวงหรือเต้าเสียบปลั๊กไฟที่มีความจุกระแสไฟฟ้าต่ำกว่าที่กำหนด
- ปิดสวิตช์เครื่องให้เรียบร้อยก่อนถอดปลั๊กเครื่องดูดฝุ่น
- ห้ามถอดปลั๊กเครื่องดูดฝุ่นโดยการดึงกระชากสายไฟ หากต้องการถอดปลั๊ก ให้ใช้มือจับที่หัวปลั๊กเท่านั้น
- ห้ามจับปลั๊กไฟ หรือเครื่องดูดฝุ่นขณะมือเปียก
- ห้ามเหยียวัตถุใดๆ เข้าไปในตัวเครื่อง และห้ามใช้งานหากพบว่ามีส่วนไหนจะหลวม เศษขุยผ้า เส้นผม และสิ่งแปลกปลอมอุดตันอยู่ตามช่องต่างๆ ซึ่งอาจกีดขวางการไหลเวียนของอากาศได้
- เครื่องดูดฝุ่นจะสร้างแรงดูดขณะทำงาน ดังนั้น อย่าให้เส้นผม เสื้อผ้าที่มีความพลิ้ว นิ้วมือ และอวัยวะส่วนอื่นของร่างกายอยู่ใกล้กับช่องต่างๆ และส่วนที่เคลื่อนไหวได้ของตัวเครื่อง
- โปรดใช้ความระมัดระวังเป็นพิเศษขณะดูดฝุ่นบริเวณบันได
- ห้ามดูดเศษสิ่งสกปรกที่ยังมีประกายไฟ หรือควันไฟ เช่น บุหรี่ ไม้ขีดไฟ หรือซีเมนต์ที่ยังร้อนอยู่
- ห้ามใช้เครื่องดูดฝุ่นโดยที่ยังไม่ได้ใส่กล่องเก็บฝุ่น ใส่กรอง และแผ่นกรองอากาศให้เรียบร้อย
- ห้ามใช้เครื่องดูดฝุ่นนี้ในการดูดของเหลวที่เป็นวัตถุไวไฟ หรือติดไฟได้ เช่น น้ำมันเชื้อเพลิง หรือใช้เครื่องดูดฝุ่นในบริเวณที่อาจมีวัตถุไวไฟ
- เก็บรักษาเครื่องดูดฝุ่นไว้ภายในอาคาร ในบริเวณที่เย็นและแห้งสนิท
- บริเวณที่ดูดฝุ่นควรมีการเปิดไฟส่องสว่างให้มองเห็นได้อย่างชัดเจน
- ถอดปลั๊กของเครื่องใช้ไฟฟ้าที่จะดูดฝุ่นให้เรียบร้อยก่อนเสมอ
- ไม่แนะนำให้บุคคล (รวมถึงเด็ก) ที่มีความบกพร่องทางร่างกาย ประสาทสัมผัส หรือสุขภาพจิต หรือผู้ที่ขาดความรู้และประสบการณ์ใช้งานเครื่องดูดฝุ่นนี้ เว้นแต่ว่าจะได้รับการแนะนำหรือดูแลอย่างใกล้ชิดโดยผู้ที่มีหน้าที่รับผิดชอบเรื่องความปลอดภัยของพวกเขา และควรดูแลเด็กอย่างใกล้ชิดเพื่อป้องกันไม่ให้เด็กเล่นเครื่องดูดฝุ่นนี้
- หากสายไฟชำรุด ต้องเปลี่ยนสายไฟเส้นใหม่โดยบริษัทผู้ผลิต ศูนย์บริการ หรือช่างซ่อมที่มีความชำนาญ เพื่อป้องกันการเกิดอันตราย

## โปรดเก็บรักษาคู่มือเล่มนี้

เพื่อลดความเสี่ยงของการเกิดไฟฟ้าช็อต เครื่องดูดฝุ่นนี้จึงมีปลั๊กไฟแบบโพลาริช (ขาปลั๊กข้างหนึ่งจะกว้างกว่าอีกข้าง) และต้องเสียบปลั๊กไฟนี้เข้ากับเต้าเสียบปลั๊กโพลาริชตามที่กำหนดไว้เท่านั้น หากไม่สามารถเสียบปลั๊กไฟเข้ากับเต้าเสียบได้พอดี ไม่ว่าจะหันหัวปลั๊กไปในทิศทางใดก็ตาม ให้ติดต่อช่างไฟที่มีความชำนาญมาทำการติดตั้งเต้าเสียบปลั๊กไฟให้เหมาะสมกับปลั๊ก ห้ามปรับเปลี่ยนปลั๊กไฟของเครื่องดูดฝุ่นนี้ในทุกกรณี



### มอเตอร์

ห้ามหยอดน้ำมันหล่อลื่นที่มอเตอร์เครื่องดูดฝุ่น เนื่องจากลูกปืนมอเตอร์ได้ถูกหยอดน้ำมันหล่อลื่นไว้แบบถาวรและปิดผนึกไว้อย่างแน่นหนา

# รายการอุปกรณ์ที่จัดมาให้

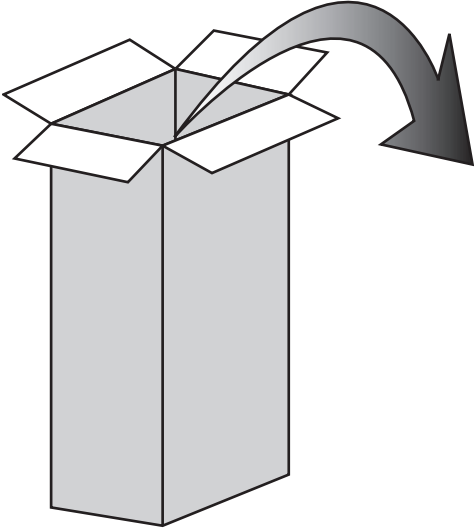

คู่มือ  
การใช้งาน

คำแนะนำในการใช้งาน  
เพื่อความปลอดภัย

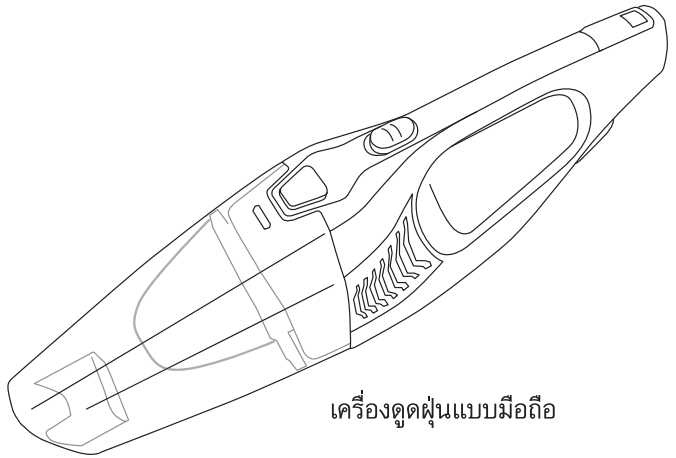

เครื่องดูดฝุ่นแบบมือถือ

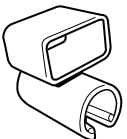

ข้อต่อหัวดูดชอก



หัวดูดชอก

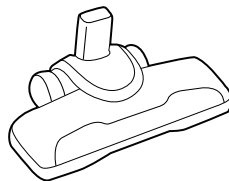

หัวแปรงดูดพื้นแบบถอดได้

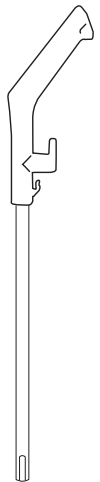

ด้ามจับ

# ส่วนต่างๆ ของเครื่องดูดฝุ่น

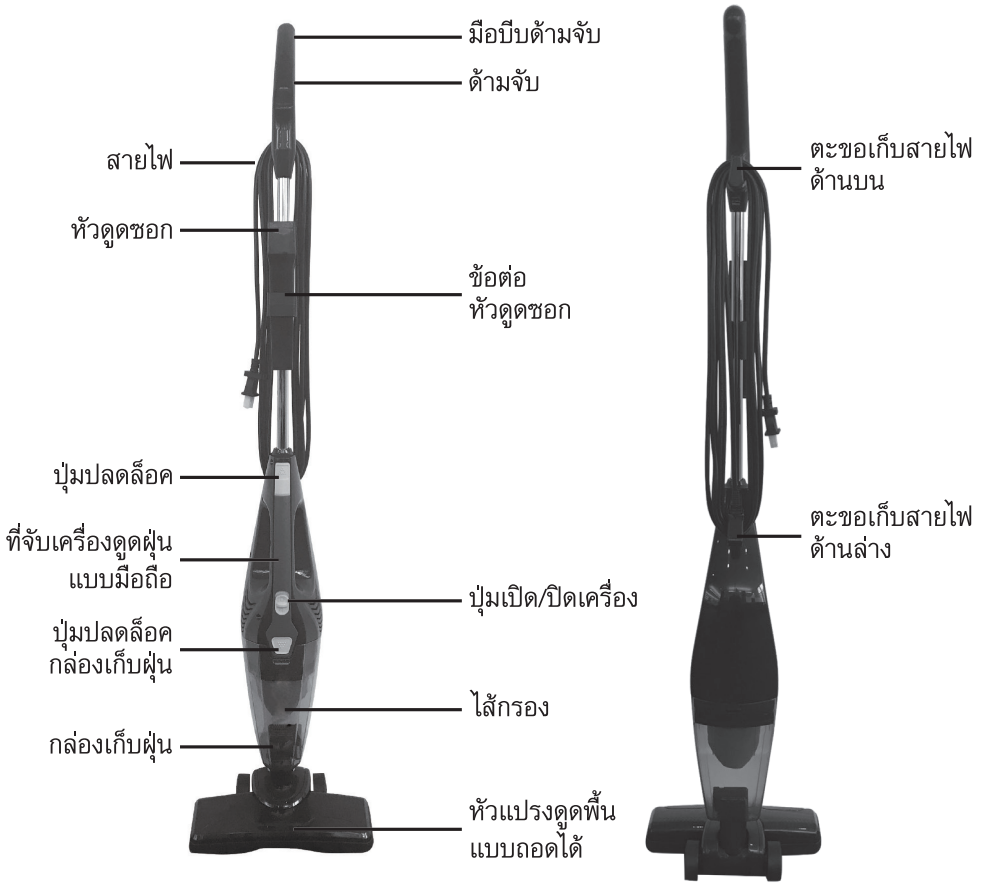

## ดูวิธีการดูแลรักษาไม้กรองที่หน้า 8

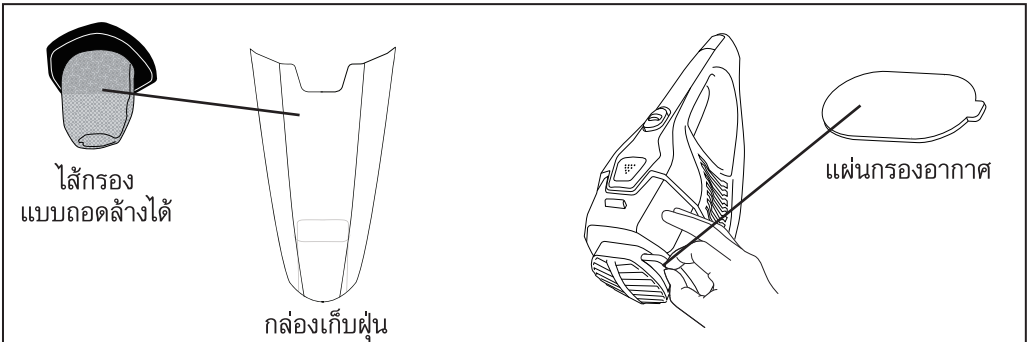

# วิธีประกอบเครื่องดูดฝุ่น

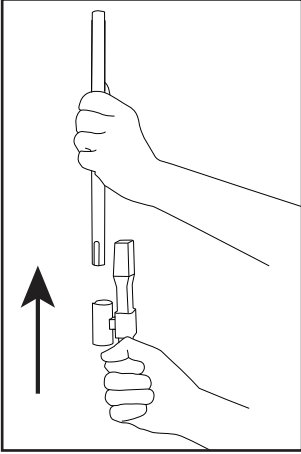

ประกอบหัวดูดขอกและข้อต่อโดยการเลื่อนขึ้นไปบนตามจับ

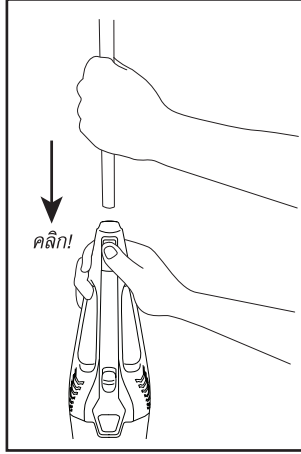

กดปุ่มปลดล็อคบนที่จับเครื่องดูดฝุ่นแล้วเสียบตามจับเข้าไปในตัวเครื่อง จากนั้นตรวจสอบให้แน่ใจว่าได้เสียบตามจับเข้าไปในช่องจนสุดแล้ว

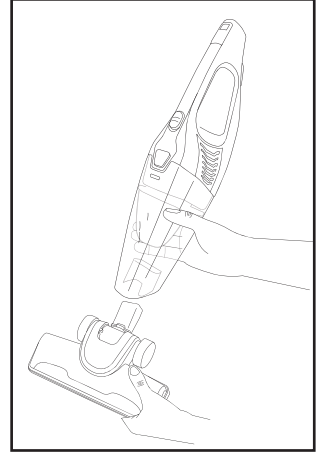

ประกอบหัวแปรงดูดพื้นโดยการเสียบหัวแปรงเข้าไปในช่องที่อยู่ด้านล่างใต้กล่องเก็บฝุ่น และกดเข้าไปเพื่อให้ล็อคอย่างแน่นหนา

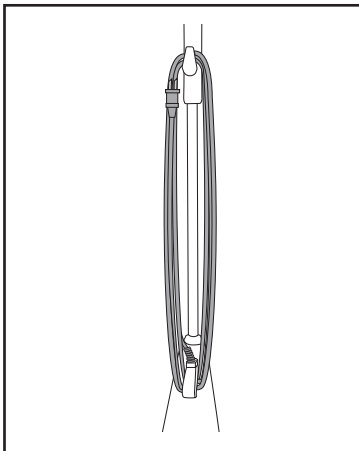

พันสายไฟวนรอบตะขอเก็บสายไฟด้านบน และด้านล่างที่อยู่ทางด้านหลังของเครื่องดูดฝุ่น จากนั้นหนีบปลั๊กไฟไว้กับสายไฟ

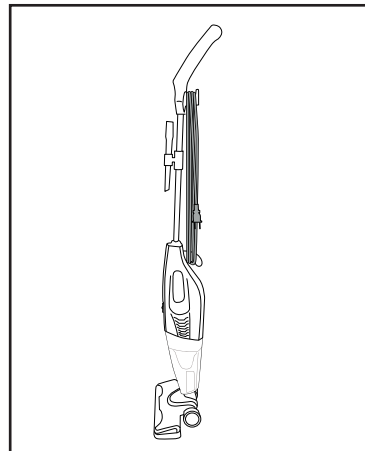

จับยกเครื่องดูดฝุ่นให้อยู่ในแนวตั้งตรง

# การใช้งานเครื่องดูดฝุ่น

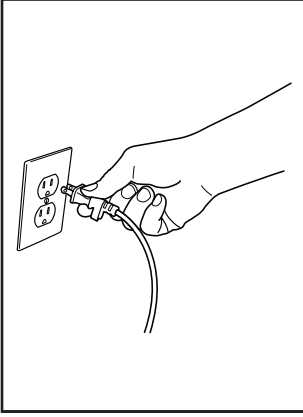

เสียบปลั๊กเครื่องดูดฝุ่นเข้ากับเต้าเสียบปลั๊กไฟ

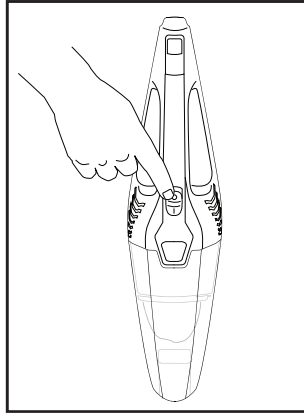

กดเปิดสวิตช์ที่อยู่ทางด้านหน้าของเครื่องดูดฝุ่น

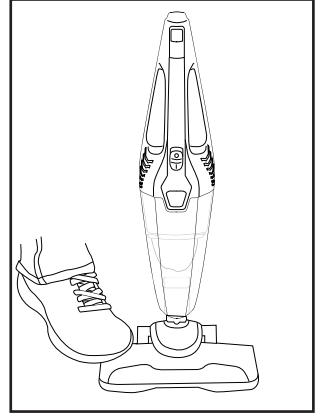

ใช้เท้าเหยียบหัวแปรงดูดฝุ่นเบาๆ แล้วเอนเครื่องดูดฝุ่นเพื่อปลดล๊อคออกจากตำแหน่งตั้งตรง

## วิธีการใช้งานเพิ่มเติม

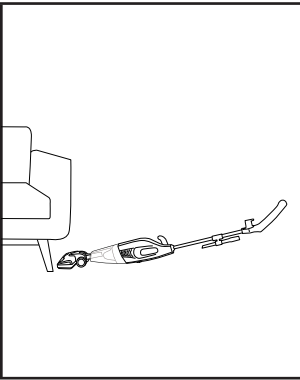

เอนเครื่องดูดฝุ่น 180 องศาตามภาพด้านบนนี้เพื่อให้สามารถเข้าถึงพื้นที่ใต้เฟอร์นิเจอร์ได้สะดวกขึ้น

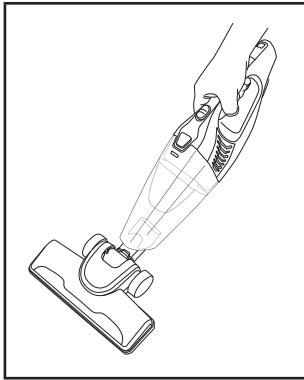

สามารถใช้หัวแปรงดูดฝุ่นร่วมกับเครื่องดูดฝุ่นแบบมือถือเพื่อการดูดฝุ่นบนพื้นผิวที่กว้างขึ้น

ใส่หัวแปรงดูดฝุ่นเข้ากับเครื่องดูดฝุ่นแบบมือถือ โดยการเสียบหัวแปรงเข้าไปในช่องที่อยู่ทางด้านล่างของตัวเครื่อง และกดเข้าไปเพื่อให้ล๊อคอย่างแน่นหนา

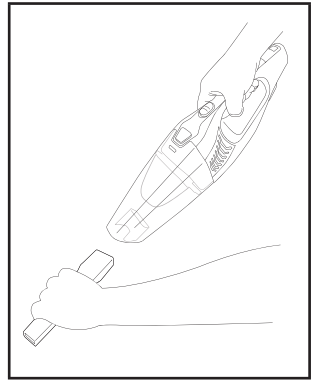

เสียบหัวดูดซอกเข้ากับตัวเครื่องเพื่อเพิ่มความยาว ทำให้สามารถเข้าถึงซอกเล็กๆ ได้

## การดูแลรักษากล่องเก็บฝุ่นและไส้กรอง

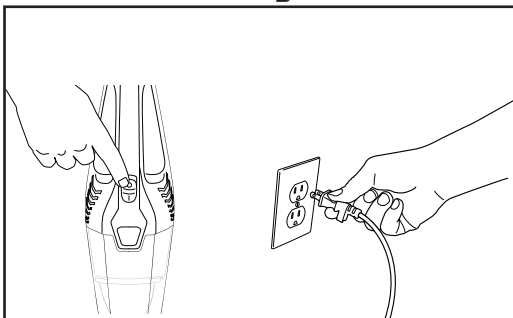

กดปิดสวิตช์เครื่อง จากนั้นถอดปลั๊กเครื่องดูดฝุ่นออกจากเต้าเสียบปลั๊กไฟ

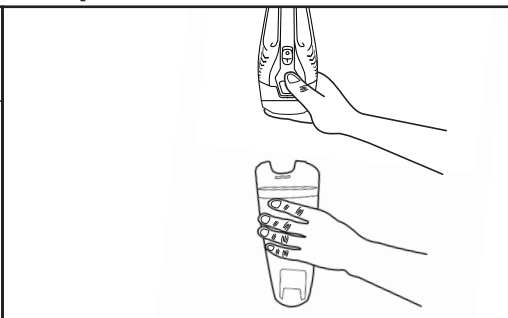

เริ่มทำความสะอาดกล่องเก็บฝุ่นและไส้กรองโดยจับเครื่องดูดฝุ่นให้อยู่ในแนวตั้ง จากนั้นกดปุ่มปลดล็อคกล่องเก็บฝุ่น แล้วถอดกล่องเก็บฝุ่นออกมาตามภาพด้านบน

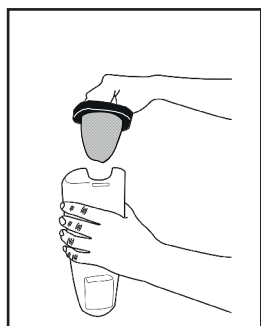

ถอดไส้กรองออกมาอย่างเบามือ

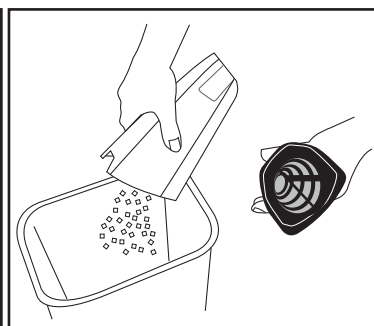

เทฝุ่นที่อยู่ในกล่องเก็บฝุ่นลงถังขยะ

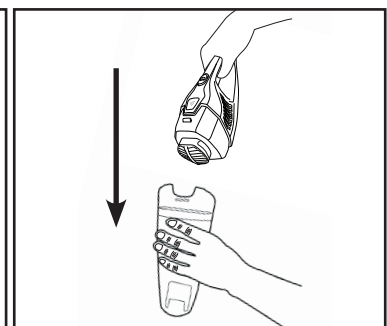

ใส่ไส้กรองกลับเข้าที่ และประกอบกล่องเก็บฝุ่นกลับเข้าเครื่อง จากนั้นตรวจสอบความแน่นหนาให้เรียบร้อย

## การดูแลรักษาแผ่นกรองอากาศ

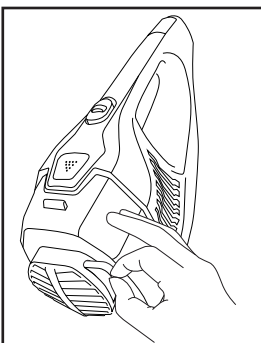

เพื่อการดูดฝุ่นและทำความสะอาดได้อย่างมีประสิทธิภาพอยู่เสมอ ควรถอดแผ่นกรองอากาศออกมาตรวจเช็คเป็นประจำ

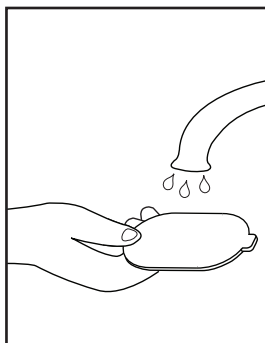

หากแผ่นกรองอากาศสกปรก ให้ล้างทำความสะอาดโดยใช้น้ำอุ่นผสมน้ำยาทำความสะอาดที่อ่อนโยน

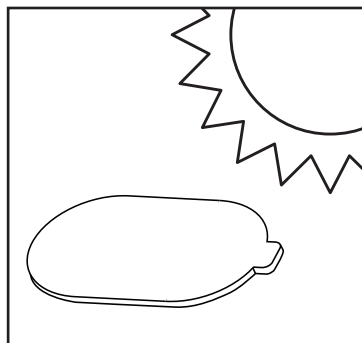

ตากแผ่นกรองอากาศประมาณ 24 ชั่วโมงจนแห้งสนิท ก่อนใส่กลับเข้าไปในตัวเครื่อง



# การแก้ไขปัญหา

⚠ ตรวจสอบให้แน่ใจก่อนว่าได้ปิดสวิตช์ และถอดปลั๊กออกจากเต้าเสียบปลั๊กไฟเรียบร้อยแล้ว

ปัญหา	วิธีแก้ไข
มอเตอร์ไม่ทำงาน	1. เสียบปลั๊กเข้ากับเต้าเสียบปลั๊กไฟให้แน่น หรือลองเปลี่ยนเต้าเสียบ หรือตรวจเช็คเบรกเกอร์
เครื่องไม่สามารถดูดฝุ่นได้เต็มประสิทธิภาพ	1. ไล้กรองอากาศอุดตัน เปียกชื้น หรือสกปรก ทำความสะอาดไล้กรองโดยทำตามขั้นตอนในหน้าที่ผ่านมา 2. ถังเก็บฝุ่นอาจเต็มแล้ว ทำความสะอาดถังเก็บฝุ่นโดยทำตามขั้นตอนในหน้าที่ผ่านมา
มีฝุ่นฟุ้งกระจายออกมาจากช่องระบายอากาศ	1. ตรวจสอบให้แน่ใจว่าได้ติดตั้งไล้กรองอย่างถูกต้องและแน่นหนา

## ข้อมูลจำเพาะทางเทคนิค

แรงดันไฟฟ้า	220-240 โวลต์~50-60 เฮิร์ตซ์
กำลังมอเตอร์	500 วัตต์
กำลังในการดูดฝุ่น	65 วัตต์
ความจุของถังเก็บฝุ่น	0.5 ลิตร
ระดับเสียงการทำงาน	85 เดซิเบล(A)
ความยาวของสายไฟ	5 เมตร
หัวดูดฝุ่น	หัวแปรงดูดพื้น
	หัวดูดซอก
ไล้กรอง	ไล้กรอง HEPA
น้ำหนัก	1.83 กิโลกรัม
ขนาดของตัวเครื่อง	245 มม. (W) x 1118 มม. (H) x 134 มม. (D)

# Where to find important vacuum information

## Keep this information

Write the model, type and serial number here:

Date of purchase (keep your receipt) \_\_\_\_\_

Model number and type \_\_\_\_\_

Serial number \_\_\_\_\_

Find these numbers on a label on the middle back side of the vacuum cleaner. Refer to these numbers when ordering parts and accessories or if service is needed.



## Contents

Important safeguards . . . . .	11
What comes in the carton . . . . .	12
How to identify parts of your vacuum cleaner . . . . .	13
How to assemble your vacuum cleaner . . . . .	14
How to use your vacuum cleaner . . . . .	15
How to maintain dust cup and filters . . . . .	16
Problem Solving/Parts and Accesories . . . . .	17

 Follow caution information wherever you see this symbol.

# IMPORTANT SAFEGUARDS

When using an electrical appliance, basic precautions should always be followed, including the following:

## READ ALL INSTRUCTIONS BEFORE USING THIS VACUUM CLEANER WARNING



To reduce the risk of fire, electric shock, or injury:

• Do not use outdoors or on wet surfaces.

• **Do not leave vacuum cleaner when plugged in.**

Turn off the switch and unplug the electrical cord when not in use and before servicing.

• Do not allow to be used as a toy. Close attention is necessary when used by or near children.

• Use only as described in this manual.

Use only manufacturer's recommended attachments.

• Do not use with damaged cord or plug. If vacuum cleaner is not working as it should, has been dropped, damaged, left outdoors, or dropped into water, return it to a service center before using.

• Do not pull or carry by cord. Do not use cord as a handle. Do not close a door on cord or pull cord around sharp edges or corners. Do not run vacuum cleaner over cord. Keep cord away from heated surfaces.

• Do not use extension cords or outlets with inadequate current carrying capacity.

• Turn off all controls before unplugging.

• Do not unplug by pulling on cord. To unplug, grasp the plug, not the cord.

• Do not handle plug or vacuum cleaner with wet hands.

• Do not put any objects into openings. Do not use with any openings blocked; keep free of dust, lint, hair, and anything that may reduce airflow.

• This vacuum cleaner creates suction.

Keep hair, loose clothing, fingers, and all parts of body away from openings and moving parts.

• Use extra care when cleaning stairs.

• Do not pick up anything that is burning or smoking such as cigarettes, matches, or hot ashes.

• Do not use without dust cup, filter, and pre-motor filter in place.

• Do not use to pick up flammable or combustible liquids such as gasoline, or use in areas where they may be present.

• Store your vacuum cleaner indoors in a cool, dry area.

• Keep your work area well lighted.

• Unplug electrical appliances before vacuuming them.

• This appliance is not intended for use by persons (including children) with reduced physical, sensory or mental capabilities, or lack of experience and knowledge, unless they have been given supervision or instruction concerning use of the appliance by a person responsible for their safety.

Children should be supervised to ensure that they do not play with the appliance.

• If the supply cord is damaged, it must be replaced by the manufacturer, its service agent or similarly qualified persons in order to avoid a hazard.

## SAVE THESE INSTRUCTIONS

**To reduce the risk of electric shock**, this appliance has a polarized plug (one blade is wider than the other). This plug will fit in a polarized outlet only one way. If the plug does not fit fully into the outlet, reverse the plug. If it still does not fit, contact a qualified electrician to install the proper outlet. Do not change the plug in any way.



**Motor**

**Do Not Oil** the motor at any time. The bearings are permanently lubricated and sealed.

# What comes in the carton

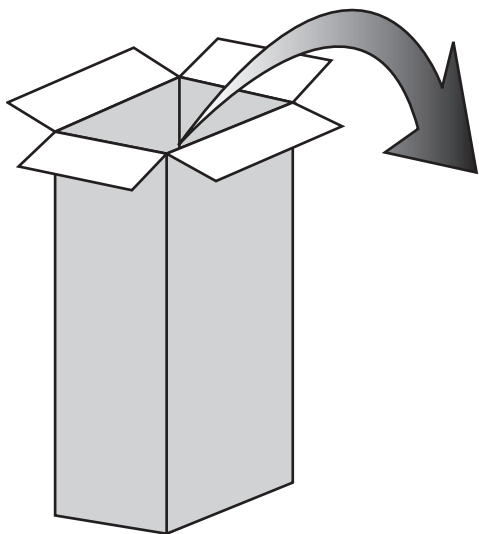

Important  
safeguards

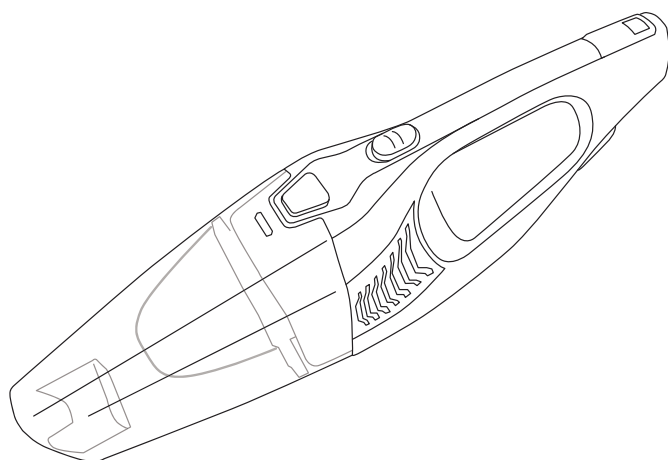

Hand vacuum

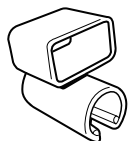

Crevice tool  
holder



Crevice tool

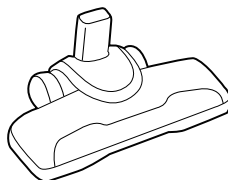

Removable  
floor nozzle

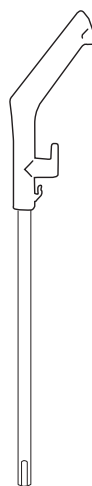

Handle

# How to identify parts of your vacuum cleaner

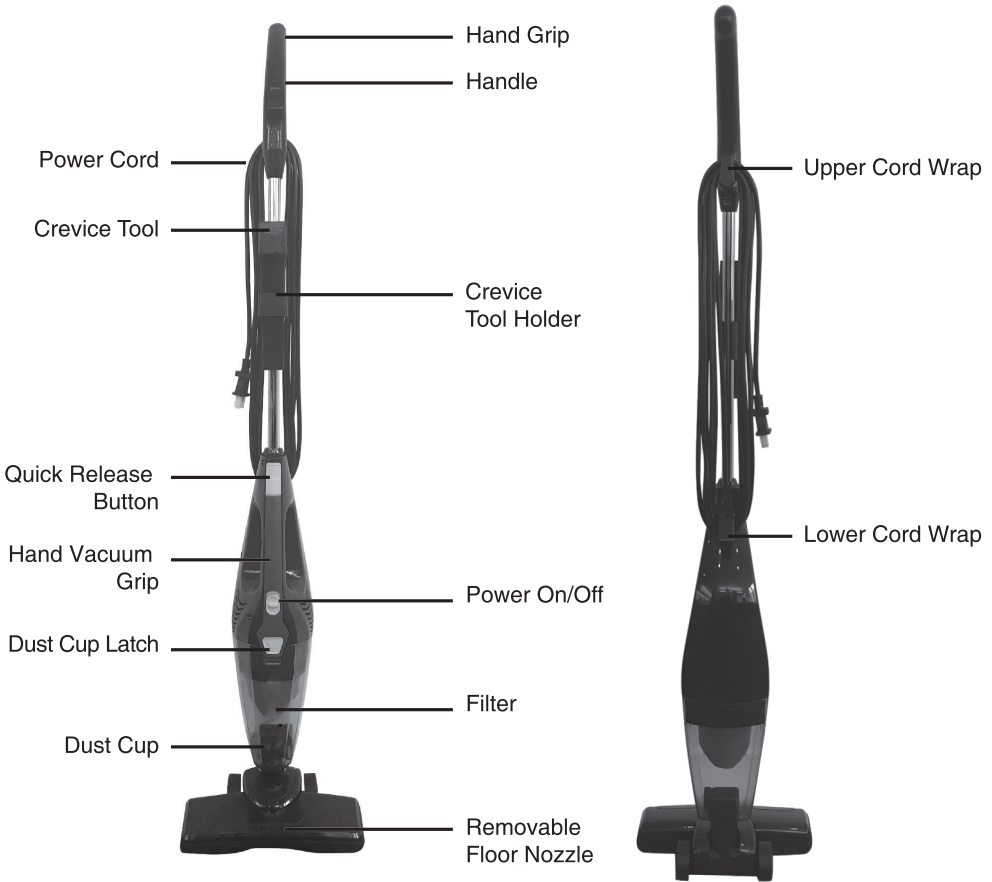

For filter maintenance instructions, see page 8

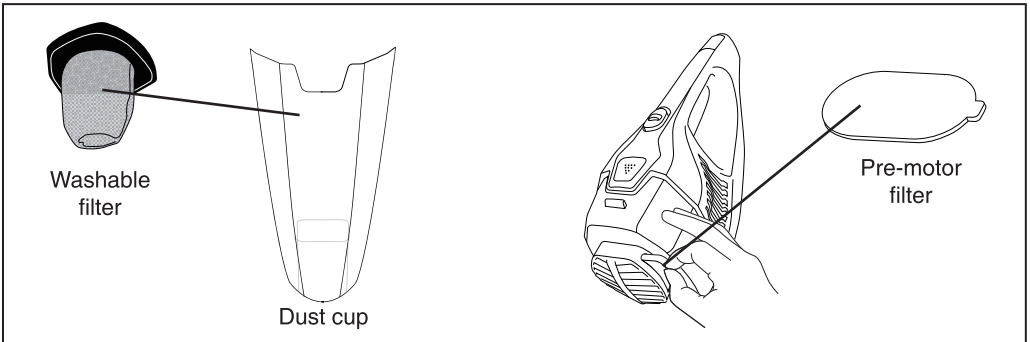

# How to assemble your vacuum cleaner

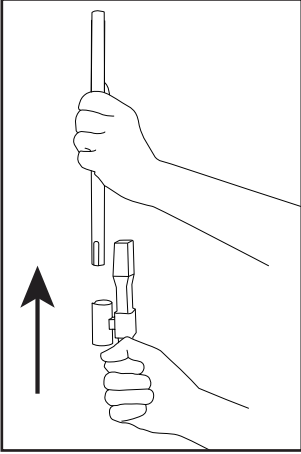

Attach crevice tool and holder by sliding it up onto the handle.

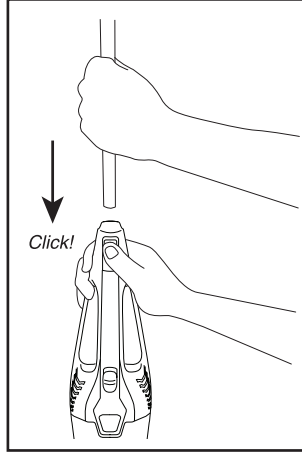

Press the quick release button on the hand vacuum grip and insert the handle. Make sure it is all the way inserted into the body of the vacuum.

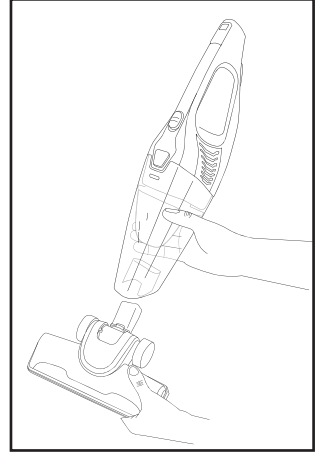

Attach the floor nozzle by inserting it into the opening at the bottom of the dust cup. Press firmly to secure in place.

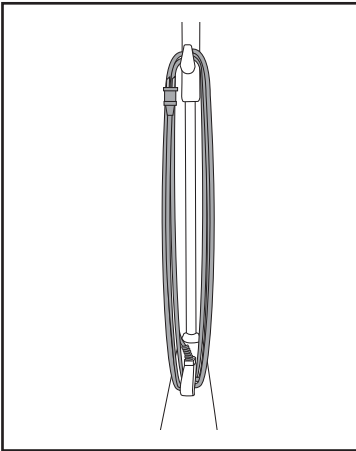

Wrap cord around the upper and lower cord wraps on the back of the vacuum. Clip plug onto the cord.

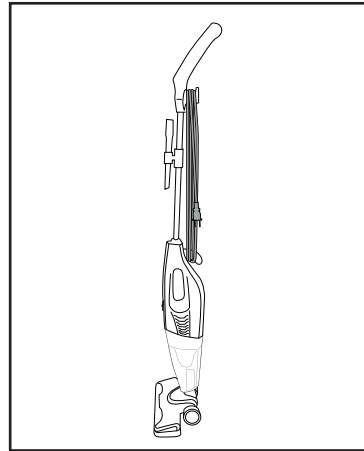

Tilt vacuum up into its upright position.

# How to use your vacuum cleaner

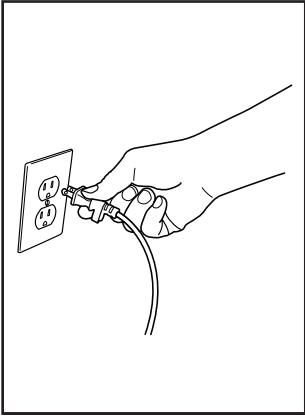

Plug power cord into the outlet.

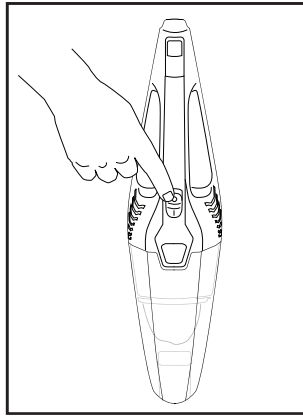

Turn on power switch on the front of the hand vacuum.

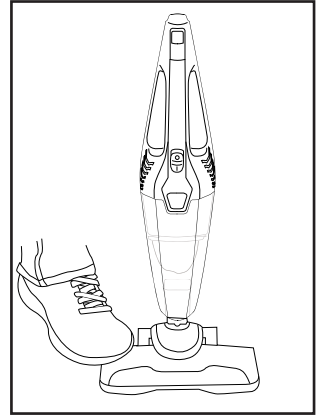

Step on nozzle and tilt vacuum to release from its upright position.

## Additional usage methods

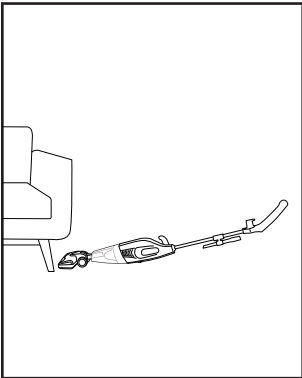

Turn hand vacuum 180° as shown for better reach under furniture.

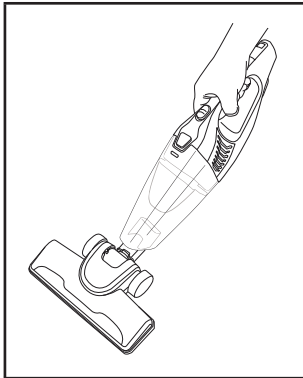

Floor nozzle may be used with the hand vacuum to clean wider surfaces.  
To attach floor nozzle to the hand vacuum, insert it into the opening at the bottom of the hand vacuum. Press firmly to secure in place.

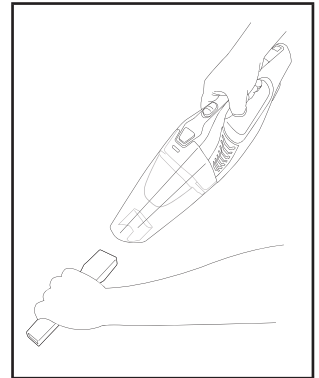

Insert crevice tool to extend the length and reach of the hand vacuum.

# How to maintain dust cup and filters

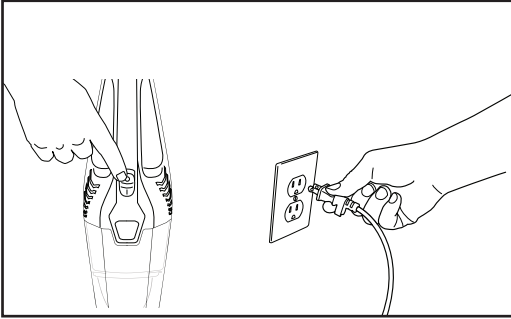

Turn vacuum off. Then, unplug the vacuum.

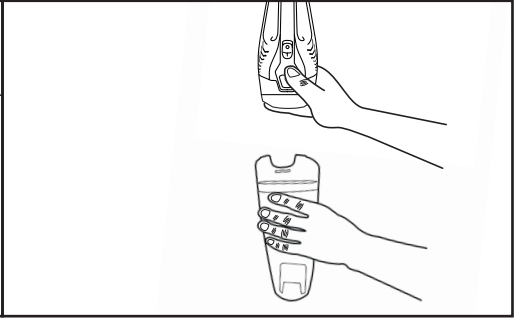

To remove dirt from the dust cup and filter, hold vacuum vertically. Press dust cup latch to release the dust cup as shown.

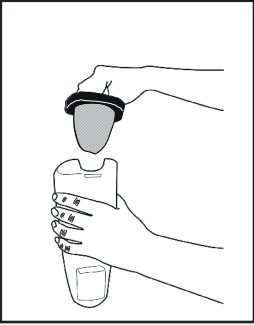

Gently remove the filter as shown.

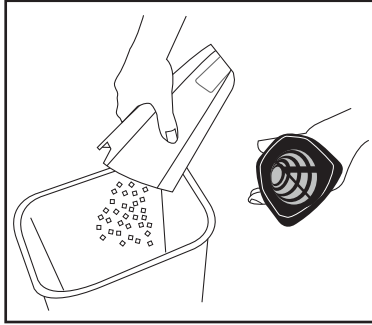

Empty dust cup into waste container.

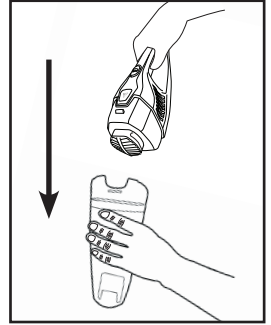

Replace filter. Attach dust cup to vacuum. Make sure dust cup is correctly secured.

## Maintaining pre-motor filter

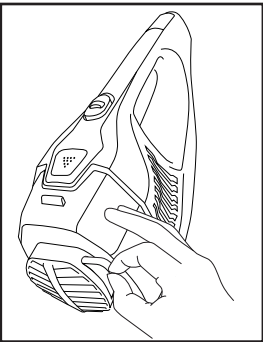

To optimize suction and cleaning performance, remove and inspect the pre-motor filter regularly.

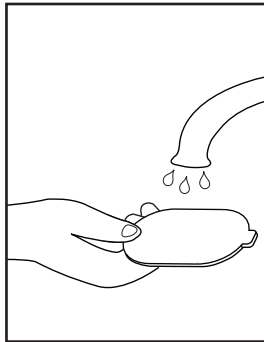

If needed, clean with warm water and a mild detergent.

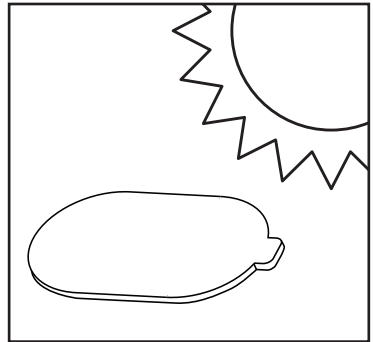

Air dry pre-motor filter for 24 hours before placing back in the vacuum.



# Problem Solving

 **Make sure vacuum is turned off and power cord is unplugged.**

<b>Problem</b>	<b>Solution</b>
<b>Motor will not start.</b>	1. Push plug securely into outlet, try another outlet, or check circuit breaker.
<b>Vacuum cleaner does not vacuum effectively.</b>	1. Filters may be clogged, wet, or dirty. Follow instructions for cleaning filters. 2. Dust cup may be full. Follow instructions for emptying dust cup.
<b>Dust blows out of air vents.</b>	1. Ensure filters are properly secured.

## Parts and Accessories

Power Supply	Input 220-240V~50-60Hz
Motor power	500W
Suction power	65W
Dust capacity	0.5L
Noise level	85dB(A)
Cord length	5M
Brush	Main brush
	Crevice tube
Filter	HEPA
Weight	1.83 kg
Unit dimension	W245 x H1118x D134

# SHARP

SHARP CORPORATION

**บริษัท ชาร์ป ไทย จำกัด**

อาคารพัฒนสิน ชั้น 19-20

6/10 ถนนนราธิวาสราชนครินทร์ แขวงทุ่งมหาเมฆ

เขตสาทร กรุงเทพฯ 10120

โทรศัพท์ 0 2855 8899 โทรสาร 0 2855 8855

<https://th.sharp>

ศูนย์ลูกค้าสัมพันธ์ 0 2855 8888