

## เครื่องดูดฝุ่น คู่มือการใช้งาน

ขอขอบคุณที่ท่านเลือกซื้อผลิตภัณฑ์จากชาร์ป  
ก่อนเริ่มการใช้งานเครื่องดูดฝุ่นของชาร์ป โปรดอ่านคู่มือการใช้งานนี้อย่างละเอียด  
เพื่อให้ได้รับประโยชน์อย่างสูงสุดจากการใช้งานเครื่องดูดฝุ่นของท่าน

### EC-C2219-R

### คำเตือน /

ลดความเสี่ยงอันเกิดจากเพลิงไหม้, ไฟฟ้าช็อต หรือการบาดเจ็บ:

- 1 ปัญหาไฟฟ้าช็อตอาจเกิดขึ้นได้ หากท่านใช้ผลิตภัณฑ์นั้นนอกอาคาร หรือบนพื้นที่เปียก
- 2 ห้ามเสียบปลั๊กไฟของตัวเครื่องดูดฝุ่นนี้ค้างไว้ ควรถอดปลั๊กไฟให้เรียบร้อยทุกครั้งหลังใช้งานเสร็จ หรือก่อนดูแลรักษาเครื่อง
- 3 โปรดใช้ความระมัดระวังอย่างใกล้ชิดเมื่อนำเครื่องดูดฝุ่นไปใช้งานใกล้กับเด็กเล็ก ห้ามให้เด็กนำเครื่องดูดฝุ่นไปเล่นเป็นอันขาด
- 4 ควรใช้งานเครื่องดูดฝุ่นตามลักษณะการใช้งานที่แนะนำไว้ในคู่มือนี้เท่านั้น และโปรดเลือกใช้แต่อุปกรณ์เสริมและกล่องเก็บฝุ่นตามที่ได้รับการแนะนำเท่านั้น
- 5 ห้ามใช้เครื่องดูดฝุ่นนี้หากพบว่าสายไฟหรือปลั๊กชำรุด, หากเครื่องทำงานผิดปกติ, หากเครื่องตกหล่น, ชำรุดเสียหาย, ดากแตก ดากกลม หรือตกลงไปในน้ำ ควรนำเครื่องดูดฝุ่นไปยังศูนย์บริการชาร์ปเพื่อทำการตรวจสอบและซ่อมแซม
- 6 ห้ามดึงหรือโยกเครื่องดูดฝุ่นโดยจับที่สายไฟ ห้ามใช้สายไฟเพื่อเป็นที่จับตัวเครื่อง, ปิดประตูปูที่สายไฟ หรือดึงสายไฟไปรอบๆ ขอบพื้นผิวที่มีความคม หรือเป็นมุม และเก็บสายไฟให้ออกห่างจากพื้นผิวที่เกิดความร้อน ห้ามเลื่อนตัวเครื่องดูดฝุ่นที่สายไฟ
- 7 ห้ามถอดปลั๊กโดยใช้วิธีการดึงที่สายไฟ หากต้องการถอดปลั๊กออกจากเต้าเสียบ ให้ท่านจับที่หัวปลั๊ก ห้ามจับตรงสายไฟ
- 8 ห้ามใช้งานเครื่องดูดฝุ่นในขณะที่ห้องระบายอากาศต่างๆ ถูกปิดกั้นไว้ รักษาความสะอาดของระบายอากาศไปปราศจากฝุ่น, เศษค้าย, เส้นผม หรือวัสดุอื่นๆ ที่มีความคล้ายคลึงกัน เมื่อแผนกรองอากาศสกปรก ให้ล้างออกด้วยน้ำอุ่น ควรล้างแผ่นกรองอากาศให้แห้งสนิทก่อนนำกลับมาใช้งาน
- 9 ห้ามใส่หรือเหยียดวัตถุใดๆ เข้าไปตามช่องต่างๆ ของเครื่องดูดฝุ่น
- 10 พยายามอย่าให้เส้นผม, โบหน้า, นิ้วมือ หรือเสื้อผ้า อยู่ใกล้กับช่องต่างๆ ของตัวเครื่อง เช่น ชิ้นส่วนที่มีการเคลื่อนไหวทั้งหมด
- 11 ห้ามใช้เครื่องดูดฝุ่นในการทำความสะอาดพื้นที่ยังติดไฟ, ชี้อายุที่ยังร้อน, ไม้ขีดไฟ หรือวัสดุที่คล้ายคลึงกัน, ไม้ขีดโกน, เข็ม หรือวัตถุที่มีความแหลมคมอื่นๆ ห้ามใช้เพื่อการดูดน้ำ หรือของเหลวอื่นๆ
- 12 ห้ามใช้งานเครื่องดูดฝุ่นโดยไม่ใส่กล่องเก็บฝุ่น
- 13 ก่อนถอดปลั๊กออกจากเต้าเสียบ ให้ท่านกดสวิตช์ปิดเครื่องดูดฝุ่น
- 14 โปรดใช้ความระมัดระวังเป็นพิเศษเมื่อต้องใช้งานเครื่องบนบันได
- 15 ห้ามจับปลั๊กไฟ, สายไฟ หรือเครื่องดูดฝุ่น ขณะมือเปียก
- 16 ห้ามใช้งานในบริเวณที่มีของเหลวชนิดติดไฟได้ง่าย, สารระเหย หรือน้ำหอม
- 17 ห้ามวางวัตถุที่หนักมากที่บนเครื่องดูดฝุ่น
- 18 ห้ามใช้เครื่องดูดฝุ่นในการทำความสะอาดวัตถุที่มีขนาดใหญ่ เช่น กระดาษหรือผ้าที่เล็กใช้งานแล้ว ไม่เช่นนั้นอาจทำให้เกิดการอุดตันตามสายที่ดูด
- 19 ห้ามใช้เครื่องดูดฝุ่นนี้ในพื้นที่ที่มีอุณหภูมิสูง ขณะใช้งานหรือระหว่างจัดเก็บ
- 20 จัดเก็บเครื่องดูดฝุ่นในบริเวณที่แห้ง
- 21 เวลาเคลื่อนย้ายเครื่องดูดฝุ่น ให้ถือเครื่องโดยใช้มือจับของเครื่องดูดฝุ่น
- 22 อุปกรณ์ที่ไม่ได้มีจุดประสงค์ให้บุคคล (รวมถึงเด็ก) ที่มีความบกพร่องทางร่างกาย ประสาทสัมผัส หรือทางด้านจิตใจ หรือขาดประสบการณ์และความรู้ เว้นแต่ว่าจะได้รับการดูแล หรือมีการให้คำแนะนำอย่างใกล้ชิด โดยผู้ที่มีหน้าที่ดูแลเพื่อความปลอดภัย
- 23 ควรดูแลกันอย่างใกล้ชิดเพื่อให้เด็กเล่นเครื่องดูดฝุ่น
- 24 อุปกรณ์เครื่องนี้สามารถใช้งานร่วมกับอุปกรณ์เสริมที่จัดมาให้พร้อมเครื่องเท่านั้น
- 25 เด็กที่อายุตั้งแต่ 8 ปีขึ้นไป และบุคคลที่มีความบกพร่องทางด้านร่างกาย, ประสาทสัมผัส หรือทางด้านจิตใจ หรือขาดประสบการณ์ และความรู้ จะสามารถใช้งานอุปกรณ์นี้ได้ก็ต่อเมื่อได้รับการดูแล หรือได้รับคำแนะนำอย่างใกล้ชิดเกี่ยวกับการใช้งานอุปกรณ์อย่างปลอดภัย และเข้าใจถึงอันตรายที่อาจเกิดขึ้น
- 26 ไม่ควรไว้มือที่ความสะอาด และดูแลรักษาเครื่อง เว้นแต่ว่าจะมีผู้ใหญ่อายุที่คำแนะนำอย่างใกล้ชิด

ข้อควรระวัง: หากสายไฟของเครื่องนี้เกิดการชำรุด จะต้องได้รับการเปลี่ยนใหม่โดยทางศูนย์บริการที่ได้รับ การแต่งตั้งโดยชาร์ป เพื่อป้องกันอันตรายที่อาจเกิดขึ้น

### โปรดเก็บรักษาคู่มือนี้

เครื่องดูดฝุ่นนี้เหมาะสำหรับการใช้งานภายในบ้านเท่านั้น

### คำเตือน

ใช้งานเครื่องดูดฝุ่นนี้ตามแรงดันไฟฟ้าที่ระบุไว้ในฉลากกำกับบนตัวเครื่อง

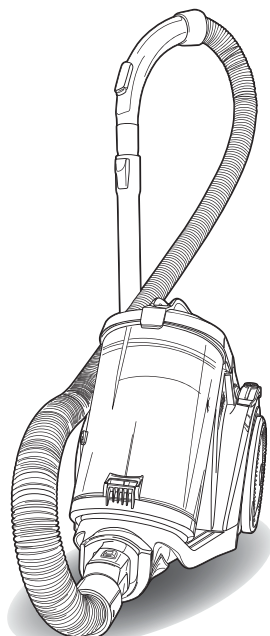

\* รูปภาพนี้ใช้สำหรับการอ้างอิงเท่านั้น

# ส่วนต่างๆ ของตัวเครื่อง

 ห้ามเสียบปลั๊กของเครื่องดูดฝุ่นจนกว่าจะติดตั้งอุปกรณ์ในส่วนต่างๆ ดังต่อไปนี้อย่างครบถ้วนตามคำแนะนำ และศึกษาคำแนะนำทั้งหมดรวมถึงขั้นตอนการใช้งานจนเข้าใจเป็นอย่างดี

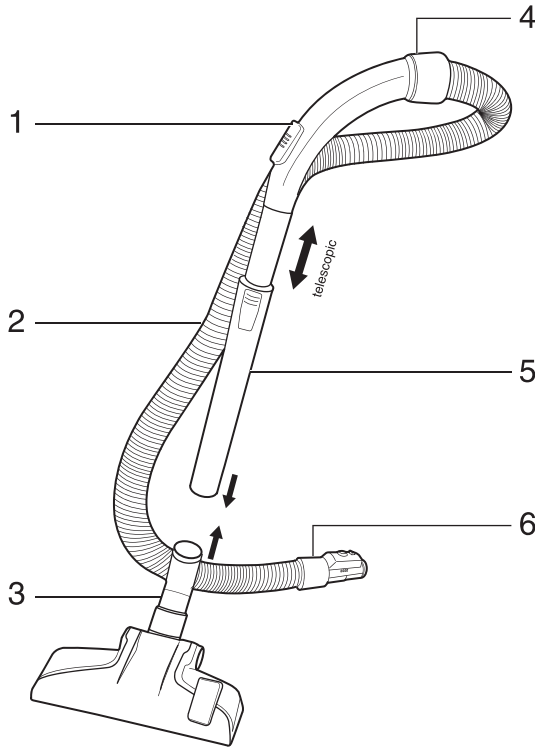

- 1 สวิตช์ปรับแรงลม
- 2 ท่อดูดฝุ่น
- 3 หัวดูดฝุ่นสำหรับพื้น
- 4 ด้ามจับ

- 5 ท่อแบบยืดได้
- 6 ข้อต่อท่อดูดฝุ่น
- 7 หัวดูดฝุ่นแบบ 2 ทิศทาง
  - a. หัวดูดฝุ่นสำหรับซอกเล็กๆ
  - b. หัวแปรงขัดฝุ่น

- a. หัวดูดฝุ่นสำหรับผ้าแบบเทอร์โบ
- b. แปรงดูดฝุ่นบนพื้นแบบมัลติฟังก์ชัน
- c. มือจับที่ออกแบบให้เหมาะกับลักษณะของการใช้งาน

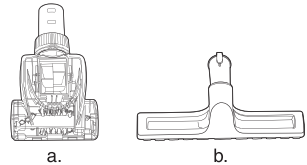
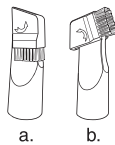

# ส่วนต่างๆ ของตัวเครื่อง

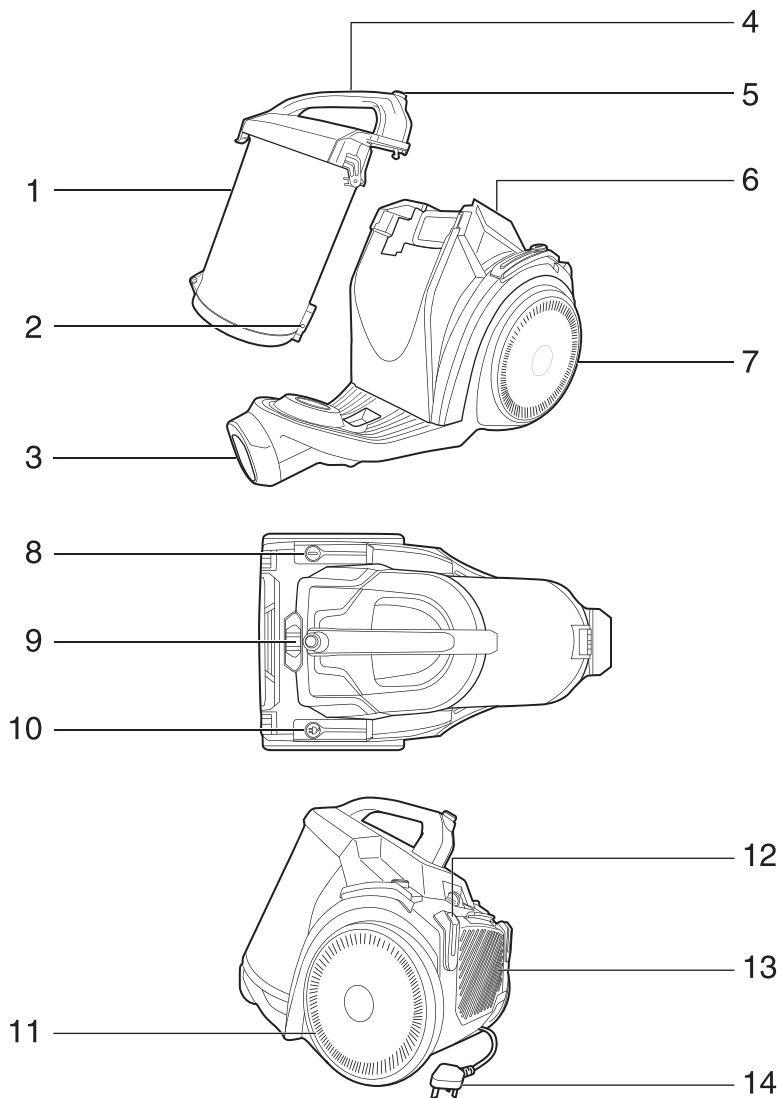

- 1 ถังเก็บฝุ่น
- 2 มอเตอร์พัดลม
- 3 ช่องต่อท่อชุดฝุ่น
- 4 มือจับ
- 5 สวิตช์ปลดล็อกถังเก็บฝุ่น

- 6 ตัวเครื่องหลัก
- 7 ล้อยาง
- 8 ปุ่มเปิด/ปิดเครื่อง
- 9 ปุ่มปรับความเร็วลม
- 10 ปุ่มม้วนเก็บสายไฟ

- 11 ล้อยาง
- 12 ตะขอตั้งเครื่อง
- 13 ฝาครอบช่องระบายอากาศ
- 14 สายไฟ

# วิธีการใช้งานเครื่องดูดฝุ่น

1

สวมข้อต่อท่อดูดฝุ่นเข้ากับรูที่อยู่ทางด้านหน้าของเครื่องดูดฝุ่น หากต้องการถอดออกให้กดปุ่มปลดล็อค แล้วดึงข้อต่อออกมา

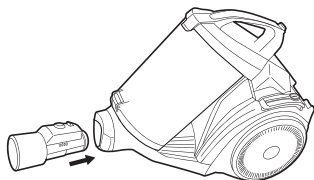

2

เชื่อมต่อท่อแบบยืดได้เข้ากับปลายโค้งของท่อดูดฝุ่น

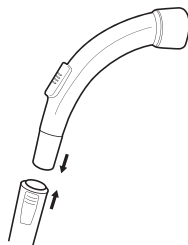

3

เชื่อมต่อหัวแปรงดูดฝุ่นสำหรับพื้นเข้ากับท่อเพื่อทำความสะอาด: หัวแปรงดูดฝุ่นสำหรับพื้น (ปรับได้ตามประเภทของพื้น) ทั้งพื้นพรม หรือพื้นแข็ง

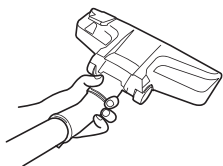

4

เปิดสวิตช์เครื่องดูดฝุ่น: เสียบปลั๊กของเครื่องดูดฝุ่นเข้ากับเต้าเสียบปลั๊กไฟ และกดปุ่มเปิด/ปิดเครื่อง จากนั้นเครื่องดูดฝุ่นจะเริ่มทำงาน

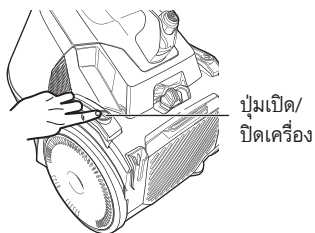

5

ปรับพลังแรงลมในการดูดฝุ่นโดยการสไลด์ปุ่มปรับความเร็วลม

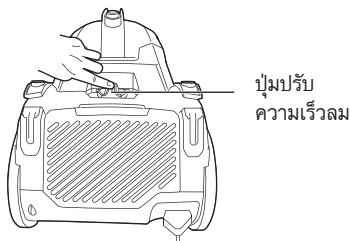

6

ย้ายตำแหน่งของตัวเครื่อง: ใช้มือจับที่อยู่ทางด้านบนของเครื่องดูดฝุ่น

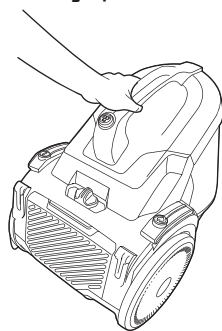

# 7

**การม้วนเก็บสายไฟ:** ใช้มือจับหัวปลั๊กพร้อมกับดึงสายไฟให้ตึง และกดปุ่มม้วนเก็บสายไฟ จากนั้นสายไฟจะถูกกรอกลับเข้าไปเก็บในเครื่องดูดฝุ่น

- ห้ามดึงสายไฟออกมายาวเกินเครื่องหมายสีเหลืองที่ทำให้สัญลักษณ์ไว้บนสายไฟ (ยาวสูงสุดประมาณ 5.3 กก.)
- หากไม่สามารถม้วนเก็บสายไฟได้สุดสาย ให้ดึงสายไฟออกมาใหม่อย่างน้อย 1 ถึง 2 เมตร และลองม้วนเก็บสายไฟอีกรอบ

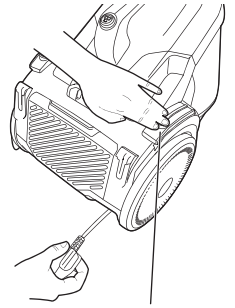

ปุ่มม้วนเก็บสายไฟ

# 8

**การใช้งานอุปกรณ์เสริม**

**แปรงปิดฝุ่น**

ใช้สำหรับการปิดฝุ่นที่เกาะอยู่บนผ้า เช่น ผ้าปูที่นอน, ผ้าบังตา และโซฟา

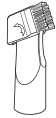

**หัวดูดฝุ่นสำหรับชอกเล็ก ๆ**

ใช้สำหรับดูดฝุ่นตามชอกและมุมต่างๆ ที่เข้าถึงได้ยาก



**หัวดูดฝุ่นสำหรับผ้าแบบเทอร์โบ**

ใช้สำหรับการทำความสะอาดด้วยพลังของการดูดฝุ่นแบบล้ำลึกบนพื้นพรม, บนโซฟาและที่นอน เหมาะสำหรับกำจัดไรฝุ่น และสารก่อภูมิแพ้ที่เป็นอันตราย

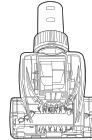

**หัวแปรงดูดฝุ่นบนพื้นแบบมัลติฟังก์ชัน**

เหมาะสำหรับการทำความสะอาดสะอาดพื้นไม้ หัวแปรงชนิดนี้สามารถป้องกันรอยขีดข่วนบนพื้น และป้องกันการเกิดไฟฟ้าสถิต

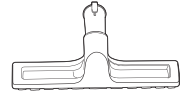

# 9

**หัวดูดฝุ่นสำหรับพื้น**

สำหรับการดูดฝุ่นบนพื้นแข็ง

สำหรับการดูดฝุ่นบนพื้นพรม และผ้าที่ใช้กับพื้น

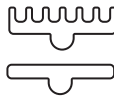

**เคล็ดลับ:**

- ก่อนทำความสะอาดบริเวณข้างใต้เฟอร์นิเจอร์ ให้ตรวจสอบพื้นที่ก่อน เพื่อความมีวัตถุประสงค์ที่เป็นอันตรายต่อตัวเครื่อง หรือทำให้ท่ออุดตันหรือไม่
- เส้นผม, เชือก และวัตถุขนาดเล็กอาจไปอุดตันที่ดูด และเครื่องมือต่างๆ ตรวจสอบอุปกรณ์ในส่วนต่างๆ เหล่านี้อย่างสม่ำเสมอว่ามีสิ่งอุดตันอยู่หรือไม่
- ใช้สวิตช์ปรับแรงลมในการลดพลังแรงลมตามความจำเป็นเวลาที่ท่านใช้เครื่องมือต่างๆ
- เพื่อประสิทธิภาพในการทำความสะอาดสูงสุด ควรตรวจสอบแผ่นกรองอากาศเป็นประจำ และทำความสะอาด หรือเปลี่ยนใหม่หากจำเป็น

# การบำรุงรักษา

ถอดปลั๊กเครื่องดูดฝุ่นออกจากเต้าเสียบปลั๊กไฟก่อนทำการบำรุงรักษาเครื่อง

## การเทฝุ่นออกจากกล่องเก็บฝุ่น

1 ถอดปลั๊กเครื่องดูดฝุ่นออกจากเต้าเสียบปลั๊กไฟก่อนทำการบำรุงรักษาเครื่อง

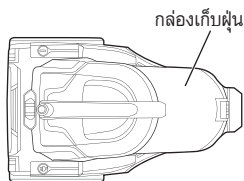

2 ใช้มือหนึ่งจับที่มือจับของเครื่องดูดฝุ่น และอีกมือกดสวิตช์ปลดล็อกกล่องเก็บฝุ่น

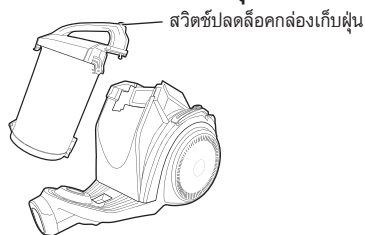

3 ถีอกกล่องเก็บฝุ่นไว้บนถังขยะ และกดปุ่มเทฝุ่นเพื่อเทฝุ่นออกมาจากกล่องเก็บฝุ่น หลังเทฝุ่นออกจนหมดแล้วให้ปิดฝาครอบด้านล่างให้สนิทโดยฟังจากเสียงดังคลิก

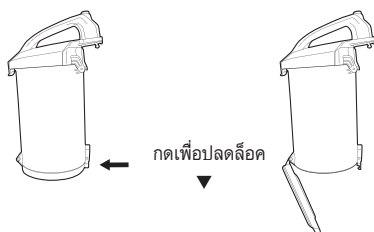

## การทำความสะอาดอุปกรณ์เสริม

หัวดูดฝุ่นสำหรับพื้น / หัวแปรงดูดฝุ่นบนพื้นแบบมัลติฟังก์ชัน

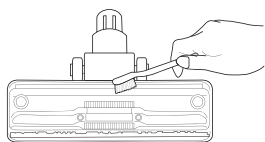

ใช้แปรงปัดฝุ่นออกให้สะอาด

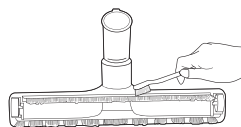

หัวดูดฝุ่นสำหรับผ้าแบบเทอร์โบ

1 หมุนไปทางด้านซ้ายเพื่อคลายวงแหวนเพื่อปลดล็อก

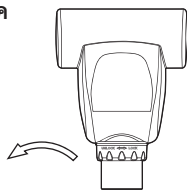

2 เปิดฝาครอบด้านบน

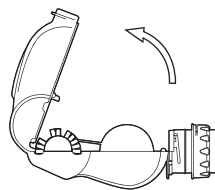

**3** ถอดส่วนที่หมุนได้ออกมา และทำความสะอาดโดยใช้แปรง ดัดตั้งส่วนที่หมุนได้กลับเข้าที่ ปิดฝาครอบด้านบน และยึดไว้ให้แน่นหนาโดยการหมุนทึวงแหวน

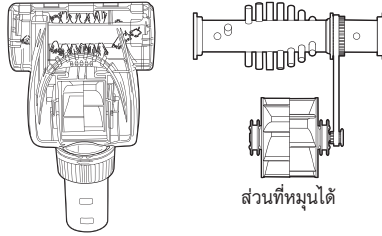

### การดูแลรักษาแผ่นกรองอากาศ

แผ่นกรองที่ช่องระบายอากาศ

**1** กดตัวล็อคช่องระบายอากาศเพื่อเปิดฝาครอบแผ่นกรองที่ช่องระบายอากาศ

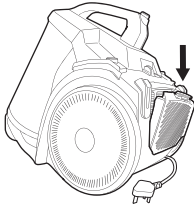

**2** ถอดแผ่นกรองอากาศ HEPA ออกมา นำแผ่นกรองอากาศไปล้าง และผึ่งลมให้แห้ง ก่อนนำมาติดตั้งกลับเข้าที่

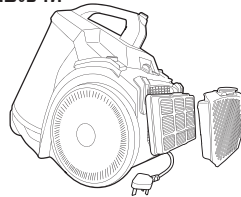

แผ่นกรองที่ช่องดูดอากาศ และกล่องเก็บฝุ่น

**1** เปิดฝาดูดกล่องเก็บฝุ่น



**2** ถอดแผ่นกรอง MIF และไซโคลนดักฝุ่นออกมา

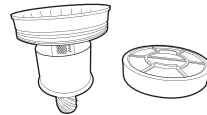

**3** ล้างทำความสะอาดไซโคลนดักฝุ่น และแผ่นกรองอากาศโดยใช้น้ำเปล่าเท่านั้น จากนั้นนำอุปกรณ์ไปผึ่งให้แห้ง และประกอบกลับเข้าเครื่องตามเดิม





## ข้อควรระวัง

- ต้องถอดปลั๊กไฟออกจากเต้าเสียบปลั๊กไฟก่อนทำความสะอาด หรือดูแลรักษาเครื่อง
- ข้อควรจำ: ก่อนติดตั้งแผ่นกรองอากาศแบบถอดล้างได้ โปรดตรวจสอบให้แน่ใจว่าแผ่นกรองนั้นแห้งสนิท เพื่อป้องกันไม่ให้เครื่องดูดฝุ่นเสียหาย

## หมายเหตุ

- เพื่อป้องกันการเกิดความเสียหายต่อตัวเครื่อง ห้ามใช้กล่องเก็บฝุ่นที่ชำรุด หรือใช้งานเครื่องดูดฝุ่นโดยไม่ใส่กล่องเก็บฝุ่น
- เพื่อรักษาประสิทธิภาพในการดูดฝุ่นให้ดียิ่งขึ้น และยืดอายุการใช้งานของมอเตอร์ โปรดกำจัดฝุ่นออกจากกล่องเก็บฝุ่นอยู่เสมอ
- ห้ามงอ, ดึง และเหยียบท่อดูดฝุ่น หรือวางของหนักทับท่อดูดฝุ่น
- ล้างทำความสะอาดแผ่นกรองอากาศ HEPA, แผ่นกรอง MIF, ไชโคลนดักฝุ่น และกล่องเก็บฝุ่นโดยใช้น้ำเปล่าที่ไม่ผสมน้ำยาทำความสะอาดเท่านั้น และต้องผึ่งลมให้แห้ง ก่อนนำไปใช้งาน
- ติดตั้งกล่องเก็บฝุ่นกลับเข้าไปในตัวเครื่องหลัก หากได้ยินเสียงดังคลิก แสดงว่ากล่องเก็บฝุ่นล็อคเข้าที่อย่างปลอดภัย



## ก่อนติดต่อศูนย์บริการ

หากท่านประสบปัญหาเกี่ยวกับการใช้งานเครื่องดูดฝุ่นของท่าน โปรดดูข้อมูลจากตารางวิธีการแก้ไขปัญหาก่อนติดต่อขอรับบริการ

หมายเหตุ: โปรดปิดสวิตช์ของตัวเครื่อง และถอดปลั๊กไฟออกจากเต้าเสียบ ก่อนดูแลรักษาเครื่องดูดฝุ่น

### ตารางวิธีการแก้ไขปัญหเบื้องต้น

ปัญหา	การตรวจสอบ	วิธีการแก้ไข
เครื่องดูดฝุ่นไม่ทำงาน	ตรวจสอบว่าท่านได้เสียบปลั๊กไฟของตัวเครื่องเข้ากับเต้าเสียบแน่นดีหรือไม่	ในกรณีที่ตัวตัดความร้อนทำงาน โปรดรอสักครู่เพื่อให้อุปกรณ์รีเซ็ตการทำงานหลังจากผ่านไปประมาณ 60 นาที
		เครื่องดูดฝุ่นอาจเสีย โปรดนำเครื่องส่งซ่อมที่ศูนย์บริการที่ได้รับการแต่งตั้ง
พลังในการดูดฝุ่นลดลง	ตรวจสอบให้แน่ใจว่าท่อดูดฝุ่น, ท่อต่อความยาว หรือหัวดูดฝุ่นสำหรับพื้นดูดตันหรือไม่	นำวัตถุแปลกปลอมที่อาจอุดตันอยู่ในหัวดูดฝุ่นสำหรับพื้น, ท่อดูดฝุ่น หรือท่อต่อความยาวออกมาให้หมด
	โปรดตรวจสอบให้แน่ใจว่ากล่องเก็บฝุ่นเต็มหรือไม่	เทฝุ่นออกจากกล่องเก็บฝุ่น
	ตรวจสอบว่าฟิลเตอร์กรองฝุ่นมีฝุ่นอุดตันอยู่หรือไม่	หากมีฝุ่นอุดตันอยู่ให้นำแผ่นกรองฝุ่นไปทำความสะอาด

#### คำเตือน

เครื่องดูดฝุ่นนี้มีระบบป้องกันมอเตอร์เพื่ออายุการใช้งานของมอเตอร์ที่ยาวนาน ซึ่งได้รับการออกแบบมาให้ปิดการทำงานทันทีที่มีการอุดตันตามแผ่นกรองอากาศเพื่อหลีกเลี่ยงการเกิดความร้อนสูง หากอุปกรณ์ป้องกันถูกกระตุ้นให้ทำงาน เครื่องดูดฝุ่นจะหยุดทำงานโดยที่ยังเปิดสวิตช์อยู่ หากเกิดกรณีเช่นนี้ ให้ปิดสวิตช์เครื่องดูดฝุ่น และถอดปลั๊กออกจากเต้าเสียบปลั๊กไฟ

ให้ท่านเทฝุ่นออกจากกล่องเก็บฝุ่น และทำความสะอาดแผ่นกรองที่ช่องดูดอากาศ

หลังจากผ่านไปประมาณ 1 ชั่วโมง มอเตอร์จะเย็นลง และเครื่องดูดฝุ่นจะพร้อมทำงานตามปกติ การใช้งานเครื่องดูดฝุ่นโดยที่แผ่นกรองอุดตันหรือสกปรก จะทำให้เครื่องดูดฝุ่นเกิดความร้อนสูงได้

โปรดทำความสะอาดแผ่นกรองอากาศที่ช่องดูดอากาศ และเทฝุ่นออกจากกล่องเก็บฝุ่นอย่างสม่ำเสมอ

หากปัญหาที่ท่านยังไม่สามารถแก้ไขได้ด้วยตนเอง หรือปัญหาที่ท่านพบไม่ปรากฏในตารางวิธีการแก้ไขปัญหเบื้องต้น โปรดติดต่อไปยังศูนย์บริการชาร์ป

## ข้อมูลจำเพาะ

รุ่น	EC-C2219-R
แรงดันไฟฟ้า/ความถี่กระแสไฟฟ้า	220-240 โวลท์/50-60 เฮิรซ์
กำลังไฟสูงสุดของมอเตอร์	2200 วัตต์
กำลังไฟในการดูด	≥ 300 วัตต์
ระดับเสียงการทำงาน	≤ 88dB (A)
แผ่นกรองอากาศ	แผ่นกรองอากาศ HEPA
ความจุในการเก็บฝุ่น	3.0 ลิตร
ท่อต่อความยาว	ท่อโลหะแบบยึดได้
ความยาวของสายไฟ	5.3 เมตร
ขนาดตัวเครื่อง (LxWxH)	450x275x365 มม.
น้ำหนักเครื่องสุทธิ	6.0 กก.
สีของตัวเครื่อง	สีแดง



# SHARP®

บริษัท ชาร์ป ไทย จำกัด

6/10 อาคารพัฒนาสิน ชั้น 19-20

ถนนราธิวาสราชนครินทร์ แขวงทุ่งมหาเมฆ

เขตสาทร กรุงเทพฯ 10120

โทรศัพท์ 0 2855 8899 โทรสาร 0 2855 8500

<http://www.th.sharp>

ศูนย์ลูกค้าสัมพันธ์ 0 2855 8888

# SHARP®

## VACUUM CLEANER

### OPERATION MANUAL

EC-C2219-R

Thank you very much for buying SHARP.  
Before using your SHARP vacuum cleaner, please read this operation manual carefully to obtain the best use from your vacuum cleaner.

## WARNING /

To reduce the risk of fire, electric shock or injury:

- 1 Electric shock could occur if used outdoors or on wet surfaces.
- 2 Do not leave appliance unattended when plugged in, unplug from an outlet when not in use and before user-maintenance.
- 3 Close attention is necessary when used by or near children. Do not allow appliance to be used as a toy.
- 4 Use only for intended use as described in this manual. Use only the manufacturer's recommended accessories and dust cup.
- 5 Never operate this vacuum cleaner if it has a damaged cord or plug, if it is not working properly, if it has been dropped, damaged, exposed to weather or dropped into water. Return the vacuum cleaner to a Sharp Authorized Servicer for examination and repair.
- 6 Do not pull or carry this vacuum cleaner by the power cord. Do not use the power cord as a handle, close a door on the cord, or pull the cord around sharp edges or corners. Keep the cord away from heated surfaces. Do not run this vacuum cleaner over the cord.
- 7 Never disconnect the plug by pulling the cord. To disconnect from an outlet, grasp the plug, not the cord.
- 8 Never operate this vacuum cleaner with any air opening blocked. Keep the air openings free of dust, lint, hair or any other similar material. When the filter cotton becomes dirty, rinse in lukewarm water. The filter should be completely dry before reusing.
- 9 Never drop or insert any object into any opening.
- 10 Keep hair, face, fingers or loose clothing away from any inlet, such as all moving parts.
- 11 Do not pick up lit cigarettes, hot ashes, matches or similar materials, razor blades, needles, pins or other sharp objects. Do not suck water or any other liquid.
- 12 Never operate this vacuum cleaner without the dust cup .
- 13 Before removing the plug from an outlet, switch off the power socket.
- 14 Pay extra caution when cleaning on stairs.
- 15 Never handle the plug, cord or vacuum cleaner with wet hands.
- 16 Do not use in presence of flammable or combustible liquids or fumes.
- 17 Do not place heavy objects on the vacuum cleaner.
- 18 Do not pick up large objects such as wasted paper or cloth which may clog the hose.
- 19 Do not expose this vacuum cleaner to high temperature while operating or during storage.
- 20 Store the vacuum cleaner in a dry place.
- 21 Use the carrying handle of the body to carry the vacuum cleaner.
- 22 The appliance is not to be used by persons (including children) with reduced physical, sensory or mental capabilities, or lack of experience and knowledge, unless they have been given supervision or instruction.
- 23 Children being supervised not to play with the appliance.
- 24 The appliance is only to be used with the unit provided.
- 25 This appliance can be used by children aged from 8 years and above and persons with reduced physical, sensory or mental capabilities or lack of experience and knowledge if they have been given supervision or instruction concerning use of the appliance in a safe way and understand the hazards involved.
- 26 Cleaning and user maintenance shall not be made by children without supervision.

Caution : If the cord of this appliances is damaged, it must only be replaced by the repair shop appointed by SHARP in order to avoid hazard.

## SAVE THESE INSTRUCTIONS

This vacuum cleaner is intended for household use only.

## WARNING

Operate this vacuum cleaner only at the voltage specified on the name plate.

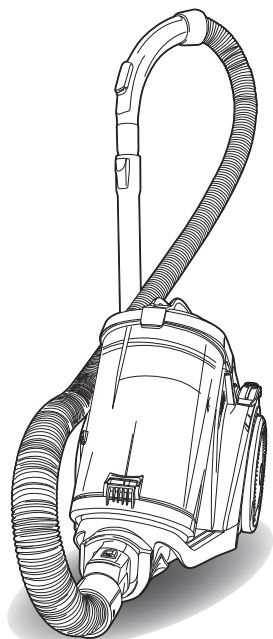

\* The picture is only for illustration

# PRODUCT VIEW



Do not plug in your cleaner until you have completely assembled it per the following instructions and are familiar with all instructions and operating procedures.

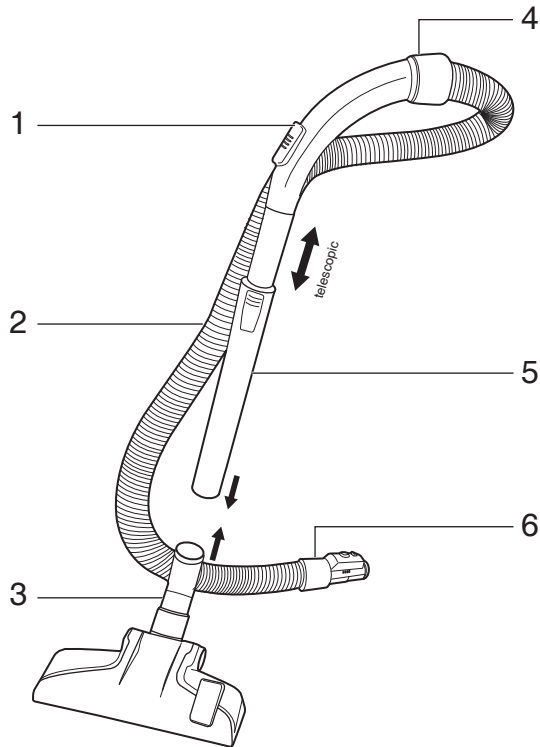

- 1 Air Flow Regulator
- 2 Hose
- 3 Floor Nozzle
- 4 Handle

- 5 Telescopic Tube
- 6 Hose Connector
- 7 2-ways Nozzle
  - a. Crevice Tool
  - b. Dusting Brush

- 8 a. Turbo Mattress Head
- b. Multifunctional Hardfloor Brush
- c. Ergonomic Handle

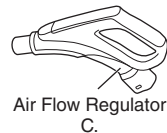
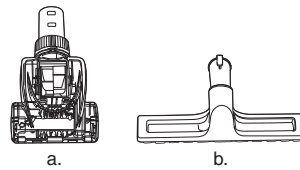
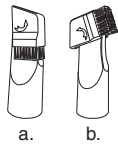

# PRODUCT VIEW

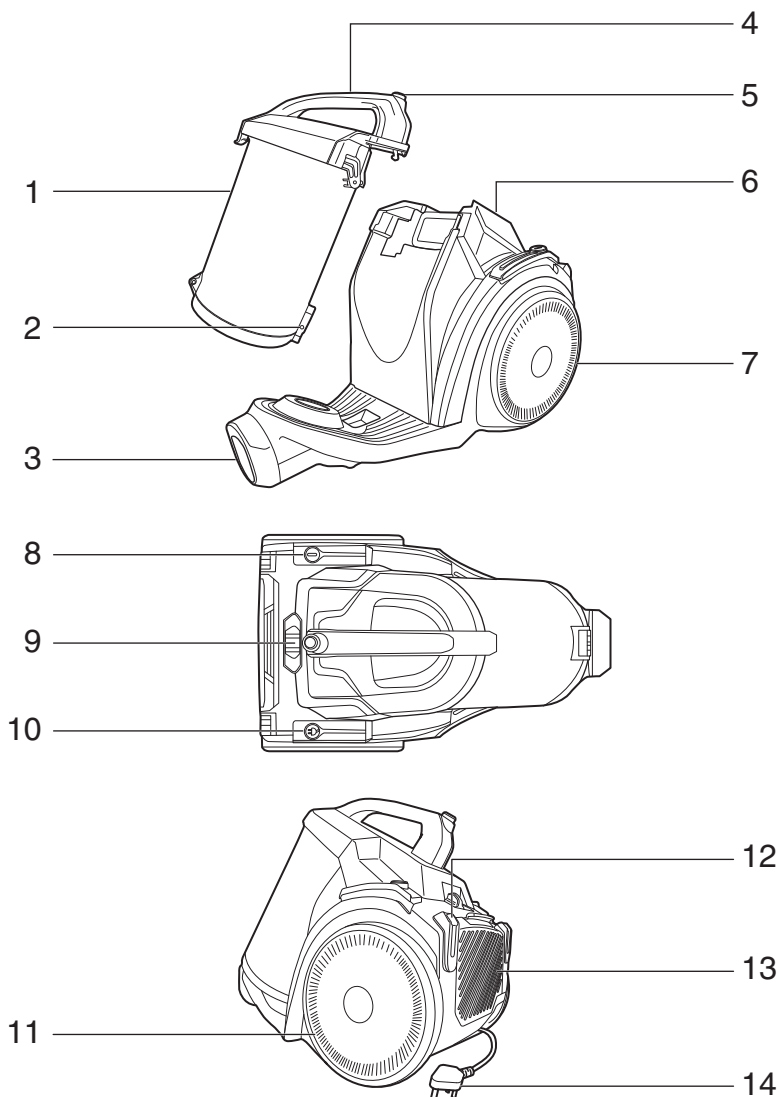

- |   |                         |    |                      |    |                  |
|---|-------------------------|----|----------------------|----|------------------|
| 1 | Dust Cup                | 6  | Main Body            | 11 | Rubber Wheel     |
| 2 | Dust Dispose Button     | 7  | Rubber Wheel         | 12 | Standing Hook    |
| 3 | Hose Connector          | 8  | On/Off Button        | 13 | Air Outlet Cover |
| 4 | Handle                  | 9  | Speed Control Button | 14 | Power Cord       |
| 5 | Dust Cup Release Button | 10 | Cord Rewind Button   |    |                  |

# OPERATION METHODS

- 1** Put the hose connector in front of the vacuum cleaner. Then insert it into the inlet hole. To remove it, you can press the release button and then pull it out.

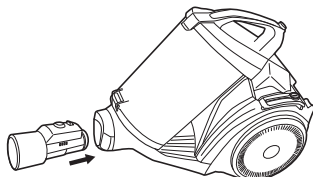

- 2** Connect the telescopic tube to the curved end of the hose.

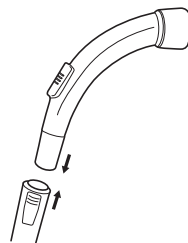

- 3** Connect floor brush to the tube for cleaning: floor brush (adjusted to the type of ground) for carpet or hard floor.

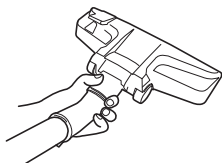

- 4** Turn on the machine: insert the plug and cord into the power socket and press the on/off button, the machine could start working.

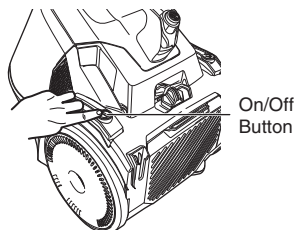

- 5** Adjust the vacuum power by sliding the speed control button.

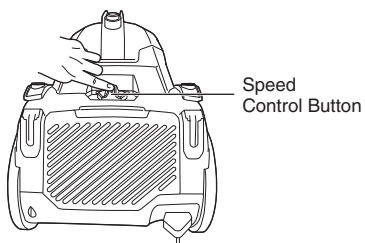

- 6** Move the machine: use the handle on the top of vacuum.

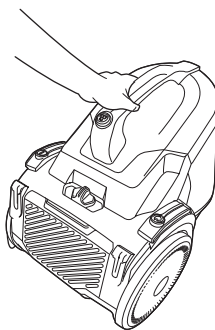



## 7 Cord rewinding: hold the plug and pull out the cord; press the cord rewind button, the power cord will be drawn in.

- Do not draw out the power cord beyond the yellow mark limit. (max. approx. 5.3m)
- When you cannot roll up the cord completely, draw it out again for a length of 1 to 2 m and attempt to roll it up again.

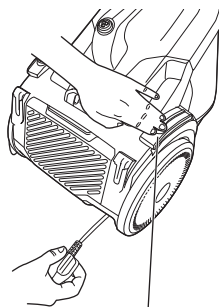

Cord Rewind Button

## 8 Use of accessory

### Dusting Brush

For whisk off dust in fabric such as curtains, blinds, and sofas.



### Crevice Tool

For narrow gap and difficult-to-reach corner.



### Turbo Mattress Head

For deep cleaning on carpet, sofa and mattress. Exterminate dust mites and harmful allergens.

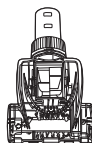

### Multifunctional Hardfloor Brush

For wooden floor cleaning. Anti scratch and anti static brush prevent floor from scratching.

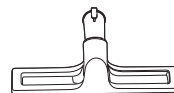

## 9 Floor Nozzle

For vacuum hard flooring.

For vacuum carpets and rugs.

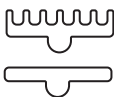

### Tips:

- Before cleaning under low furniture, check the area first for objects that might harm the unit or block the hose.
- Hair, string and small objects can block the hose and tools. Check them occasionally for obstructions.
- Use the air flow regulator to reduce air flow as needed when using the tools.
- For maximum cleaning performance, check the filters often and clean or replace if necessary.

# MAINTENANCE

Unplug the vacuum cleaner from an electrical outlet before maintenance.

## EMPTY THE DUST CUP

**1** Take the dust cup out of the unit.

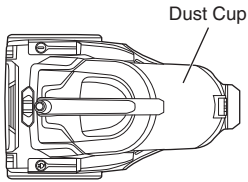

**2** Hold the handle and press the dust cup release button.

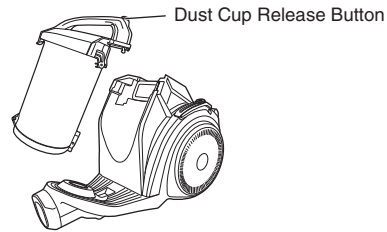

**3** Hold dust cup over a rubbish bin and press the dust dispose button to release dust from dust cup. After cleaning, close the bottom lid firmly with a click sound.

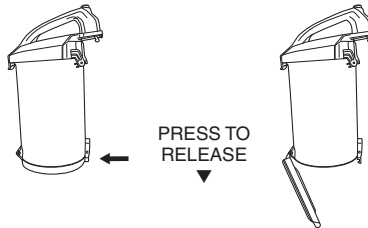

## CLEANING FOR ACCESSORIES

### Floor Nozzle / Multifunctional Hardfloor Brush

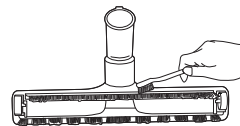
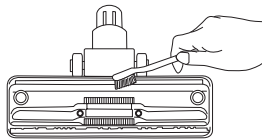

Remove dust with the brush

### Turbo Mattress Head

**1** Turn left to loosen the ring to unlock.

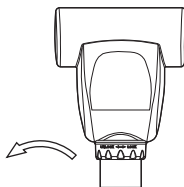

**2** Open the top cover.

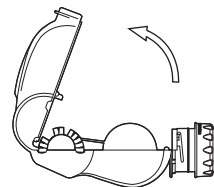

**3 Take out the rotation part and only clean it with a brush. Install the rotation part back, cover the top cover and tighten it back with the ring.**

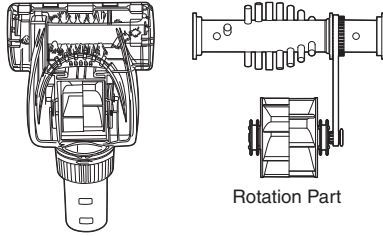

Rotation Part

## FILTER MAINTENANCE

### Outlet Filter

**1 Press the outlet lock to open the outlet filter cover.**

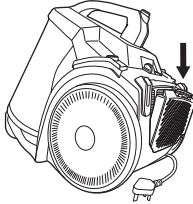

**2 Take out the HEPA filter. Wash it and install it after dry.**

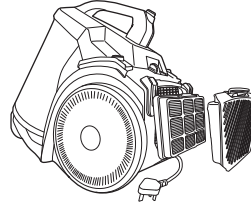

### Inlet Filter And Dust Cup

**1 Open the dust cup lid.**

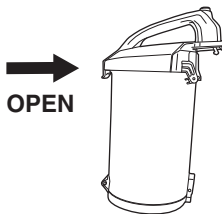

**2 Take out the MIF Filter and cyclone unit.**

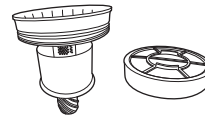

**3 Wash cyclone unit and filter with water only. Install it back after dry.**

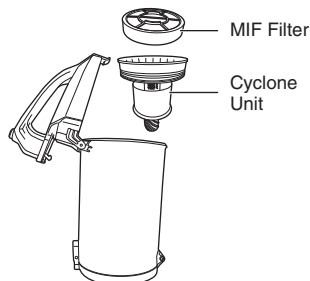



## **CAUTION**

- The plug must be removed from the socket outlet before cleaning or maintaining the appliance.
- **IMPORTANT:** Before re-installing the washable filter, make sure they are completely dry to avoid damaging the cleaner.

## **Note**

- To avoid damaging the motor, never use a broken dust cup, or operate the vacuum cleaner without the dust cup.
- To keep the suction power highly efficient and lengthen a life of motor, please dispose dust frequently.
- Do not bend, pull and step on the hose, or put anything heavy on the hose.
- Wash the HEPA filter, MIF filter, cyclone, and dust cup using water without detergent. Dry them completely before use.
- Install the dust cup onto the main body. By hearing a clicking sound, it means it is lock safely.

# BEFORE ASKING FOR SERVICE

If you experience any difficulties with your vacuum cleaner, use this Troubleshooting Chart first before requesting service.

**NOTE :** Always remember to have the vacuum cleaner turned OFF and disconnect the plug from an electrical outlet before working on the vacuum cleaner.

## TROUBLESHOOTING CHART

Problem	Check	Countermeasure
<b>The cleaner does not work.</b>	Check that the appliance is correctly plugged into an electrical outlet.	In case that the thermal cut-off device has operated, wait until it resets after approximately 60 minutes.
		The appliance may be damaged, please take it to an Authorized Service Centre for repair.
<b>The suction performance reduces.</b>	Check if the suction hose, extension pipes or floor nozzle is clogged.	Remove any foreign object that may have clogged in the floor nozzle, hose or pipe.
	Check if the dust cup is filled with dust.	Dispose dust.
	Check if the filter is blocked with dust.	If it is blocked with dust, please clean up the filter.

### WARNING

This vacuum cleaner contains a motor protection system to maximize the motor lifespan. It is designed to shut off to avoid overheating in case of a blockage or clogged filter. If the protection device is activated, the vacuum cleaner stops without turning off the switch. If this happens, turn off and unplug the vacuum cleaner.  
 Please empty the dust cup and clean the inlet filter.  
 After approximately 1 hour, the motor will have cooled and the vacuum cleaner will be ready to use. Operating this vacuum cleaner with clogged or dirty filter may cause the vacuum cleaner to overheat.  
 Please clean the inlet filter and empty the dust cup regularly.

Please request service if the problem still persists or if the problem is not defined in the Troubleshooting Chart.

# SPECIFICATION

<b>Model</b>	<b>EC-C2219-R</b>
<b>Voltage/Frequency</b>	220-240V/50-60Hz
<b>Motor Max. Power</b>	2200 W
<b>Suction Power</b>	≥ 300 W
<b>Noise Level</b>	≤ 88dB (A)
<b>Filter</b>	HEPA Filter
<b>Dust Capacity</b>	3.0 L
<b>Extension Wand</b>	Metal Telescopic
<b>Cord Length</b>	5.3 m
<b>Net Dimension (LxWxH)</b>	450x275x365 mm
<b>Net Weight</b>	6.0 kg
<b>Body Colour</b>	Red



**SHARP®**  
SHARP CORPORATION