

SHARP®

เครื่องดูดฝุ่นด้ามจับไร้สาย คู่มือการใช้งาน

ขอขอบพระคุณที่ท่านเลือกซื้อผลิตภัณฑ์จากชาร์ป
ก่อนเริ่มการใช้งานเครื่องดูดฝุ่นของชาร์ป โปรดอ่านคู่มือการใช้งานนี้
อย่างละเอียด เพื่อให้ได้รับประโยชน์อย่างสูงสุดจากการใช้งานเครื่องดูดฝุ่นนี้

EC-LH18-BR

คำเตือน /

การลดความเสี่ยงอันเกิดจากเพลิงไหม้, ไฟฟ้าช็อต หรือการบาดเจ็บ:

- 1 ปัญหาไฟฟ้าช็อตอาจเกิดขึ้นได้ หากท่านใช้ผลิตภัณฑ์นี้ในอาคาร หรือบนพื้นที่เปียก
 - 2 ห้ามเสียบปลั๊กไฟของตัวเครื่องดูดฝุ่นนี้ค้างไว้ ควรถอดปลั๊กไฟให้เรียบร้อยทุกครั้งหลังใช้งานเสร็จ หรือก่อนดูแลรักษาเครื่อง
 - 3 โปรดใช้ความระมัดระวังอย่างใกล้ชิดเมื่อนำเครื่องดูดฝุ่นไปใช้งานใกล้กับเด็กเล็ก ห้ามให้เด็กนำเครื่องดูดฝุ่นไปเล่นเป็นอันขาด
 - 4 ควรงานเครื่องดูดฝุ่นตามลักษณะการใช้งานที่แนะนำไว้ในคู่มือนี้เท่านั้น และโปรดเลือกใช้แต่อุปกรณ์เสริมและกล่องเก็บฝุ่นตามที่ได้รับการแนะนำของบริษัท ชาร์ป ไทย จำกัด เท่านั้น
 - 5 ห้ามใช้เครื่องดูดฝุ่นนี้หากพบว่าสายไฟหรือปลั๊กชำรุด, หากเครื่องทำงานผิดปกติ, หากเครื่องตกหล่น, ชำรุดเสียหาย, ตกแตก ตกกลม หรือตกลงไปในน้ำ
ควรนำเครื่องดูดฝุ่นไปยังศูนย์บริการชาร์ปเพื่อทำการตรวจสอบและซ่อมแซม
 - 6 ห้ามดึงหรือยกเครื่องดูดฝุ่นโดยจับที่สายไฟ ห้ามใช้สายไฟเพื่อเป็นที่จับตัวเครื่อง, ปิดประตูตู้เก็บฝุ่น หรือดึงสายไฟไปรอบๆ ขอบพื้นผิวที่มีความคม หรือเป็นมุม และเก็บสายไฟให้ออกห่างจากพื้นผิวที่เกิดความร้อน ห้ามเลื่อนตัวเครื่องดูดฝุ่นทับสายไฟ
 - 7 ห้ามถอดปลั๊กโดยใช้วิธีการดึงที่สายไฟ หากต้องการถอดปลั๊กออกจากเต้าเสียบ ให้ท่านจับที่หัวปลั๊ก ห้ามจับตรงสายไฟ
 - 8 ห้ามใช้งานเครื่องดูดฝุ่นนี้ในขณะที่ช่องระบายอากาศต่างๆ ถูกปิดกั้นไว้
รักษาความสะอาดช่องระบายอากาศให้ปราศจากฝุ่น, เศษด้าย, เส้นผม หรือวัสดุอื่นๆ ที่มีความคล้ายคลึงกัน เมื่อแผ่นกรองฝุ่นสกปรก ให้ล้างออกด้วยน้ำอุ่น ควรล้างแผ่นกรองฝุ่นให้แห้งสนิทก่อนนำกลับมาใช้งาน
 - 9 ห้ามใส่หรือแห้ววัตถุใดๆ เข้าไปตามช่องต่างๆ ของเครื่องดูดฝุ่น
 - 10 พยายามอย่าให้เส้นผม, ใบหน้า, นิ้วมือ หรือ เสื้อผ้า อยู่ใกล้กับช่องต่างๆ ของตัวเครื่อง เช่น ชิ้นส่วนที่มีการเคลื่อนไหวทั้งหมด
 - 11 ห้ามใช้เครื่องดูดฝุ่นในการทำความสะอาดบุหรีที่ยังติดไฟ, ซีเมนต์ที่ยังคงความร้อน, ไม้ขีดไฟ หรือวัสดุที่คล้ายคลึงกัน, ไม้มัดโกน, เข็ม หรือวัตถุที่มีความแหลมคมอื่นๆ ห้ามใช้เพื่อการดูดน้ำ หรือของเหลวอื่นๆ
 - 12 ห้ามใช้งานเครื่องดูดฝุ่นโดยไม่ใส่กล่องเก็บฝุ่น
 - 13 ก่อนถอดปลั๊กออกจากเต้าเสียบ ให้ท่านกดสวิตช์เปิด/ปิดเพื่อปิดเครื่องก่อน
 - 14 โปรดใช้ความระมัดระวังเป็นพิเศษเมื่อต้องใช้งานเครื่องบนบันได
 - 15 ห้ามจับปลั๊กไฟ, สายไฟ หรือเครื่องดูดฝุ่น ขณะมือเปียก
 - 16 ห้ามใช้งานในบริเวณที่มีของเหลวชนิดติดไฟได้ง่าย, สารระเหย หรือน้ำหอม
 - 17 ห้ามวางวัตถุที่หนักมากทับบนเครื่องดูดฝุ่น
 - 18 ห้ามใช้เครื่องดูดฝุ่นในการทำความสะอาดวัตถุที่มีขนาดใหญ่ เช่น กระดาษหรือผ้าที่ไม่ใช่แล้ว มิเช่นนั้นอาจทำให้เกิดการอุดตันตามสายท่อดูด
 - 19 ห้ามให้เครื่องดูดฝุ่นนี้อยู่ในที่มีอุณหภูมิสูง ขณะใช้งานหรือระหว่างจัดเก็บ
 - 20 จัดเก็บเครื่องดูดฝุ่นในบริเวณที่แห้ง
 - 21 ใช้มือจับของตัวเครื่องในการถือเครื่องดูดฝุ่น
- ข้อควรระวัง: หากสายไฟของเครื่องนี้เกิดการชำรุด จะต้องได้รับการเปลี่ยนใหม่โดยทางศูนย์บริการที่ได้รับการแต่งตั้งโดยชาร์ป เพื่อป้องกันอันตรายที่อาจเกิดขึ้น

โปรดเก็บรักษาคู่มือนี้

เครื่องดูดฝุ่นนี้เหมาะสำหรับการใช้งานภายในบ้านเท่านั้น

คำเตือน

ใช้งานเครื่องดูดฝุ่นนี้ตามแรงดันไฟฟ้าที่ระบุไว้ในฉลากกำกับบนตัวเครื่อง

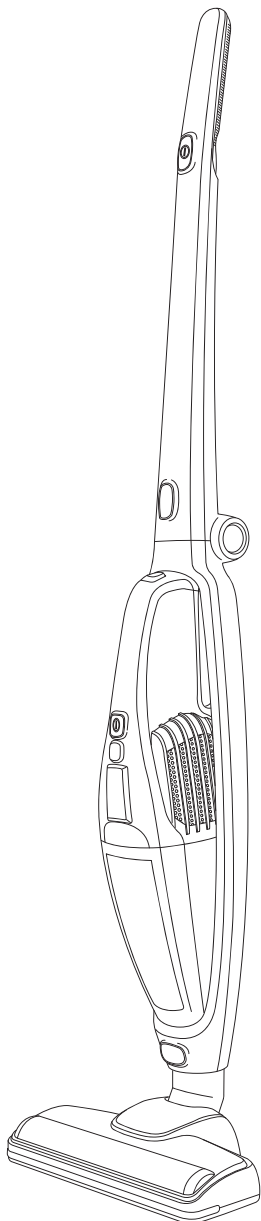

ส่วนต่างๆ ของตัวเครื่อง



ห้ามเปิดสวิตช์เครื่องดูดฝุ่นจนกว่าจะติดตั้งอุปกรณ์ในส่วนต่างๆ ดังต่อไปนี้อย่างครบถ้วนตามคำแนะนำ และศึกษาคำแนะนำทั้งหมดรวมถึงขั้นตอนการใช้งานจนเข้าใจเป็นอย่างดี

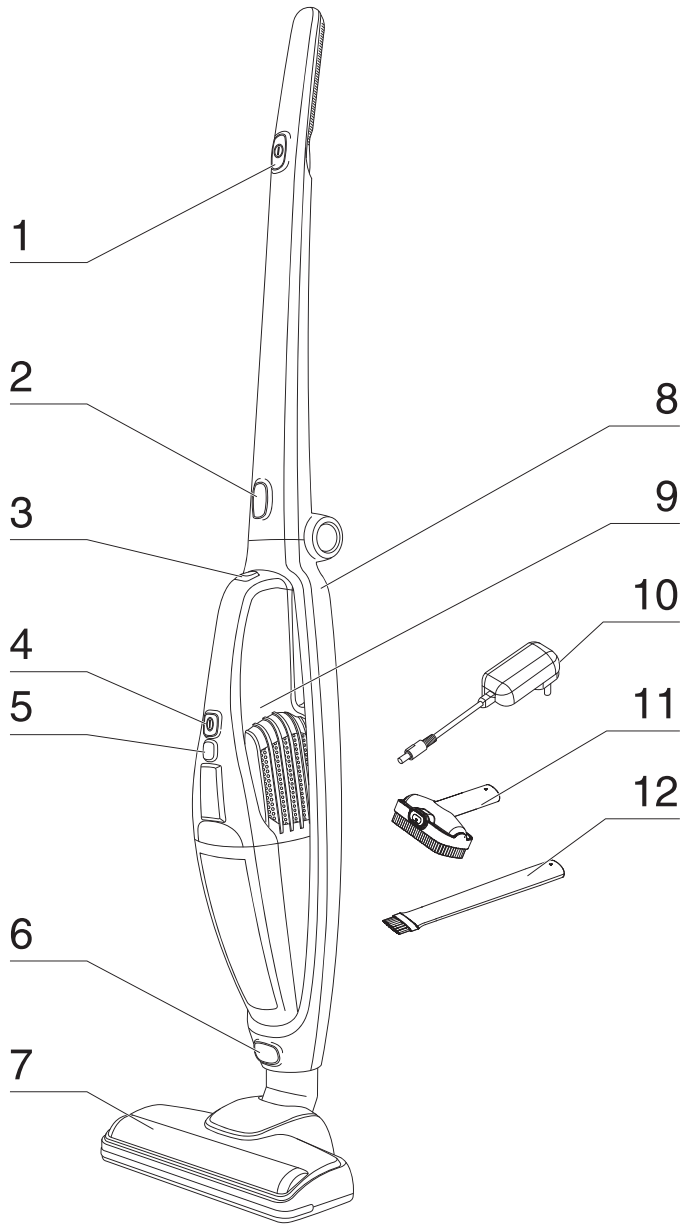

- 1 สวิตช์เปิด/ปิดที่ด้ามจับ
- 2 สวิตช์ปลดล็อกด้ามจับ
- 3 สวิตช์ปลดล็อกชุดเครื่องดูดฝุ่นแบบมือถือ
- 4 สวิตช์เปิด/ปิดชุดเครื่องดูดฝุ่นแบบมือถือ
- 5 สวิตช์ปลดล็อกช่องเก็บฝุ่น
- 6 สวิตช์ปลดล็อกแปรงทำความสะอาดพื้น

- 7 แปรงทำความสะอาดพื้นแบบไดนามิก
- 8 ตัวเครื่องหลัก
- 9 ชุดเครื่องดูดฝุ่นแบบมือถือ
- 10 อะแดปเตอร์ไฟฟ้า
- 11 หัวดูดฝุ่นแบบ 2 ทิศทาง
- 12 หัวดูดฝุ่นสำหรับพื้นที่แคบ

การติดตั้งอุปกรณ์

1 ติดตั้งตัวเครื่องหลัก: หมุนตามจับจนกว่าจะได้ยินเสียงดัง "คลิก"

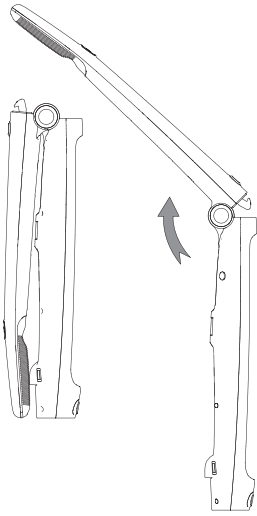

2 เชื่อมต่อแปรงทำความสะอาดพื้นแบบไดนามิกเข้ากับตัวเครื่องหลัก: กดตัวเครื่องหลักเข้าไปในรูสำหรับติดตั้งแปรงทำความสะอาดพื้นแบบไดนามิกจนได้ยินเสียงดัง "คลิก"

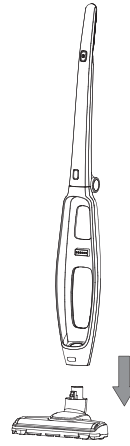

3 การถอดและการใส่แบตเตอรี่ และชุดเครื่องดูดฝุ่นแบบมือถือ: ถอดแบตเตอรี่ออกโดยการดันสวิตช์ปลดล็อกแบตเตอรี่ลงด้านล่าง

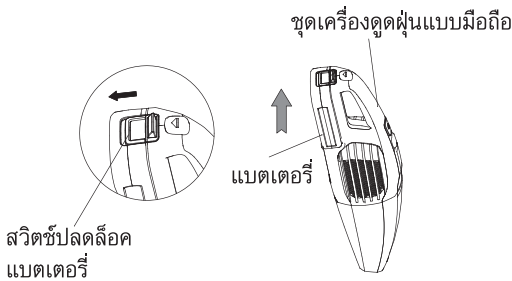

ใส่แบตเตอรี่เข้าไปตามแนวร่องโดยการเลื่อนแบตเตอรี่ลงจนได้ยินเสียงดัง "คลิก"

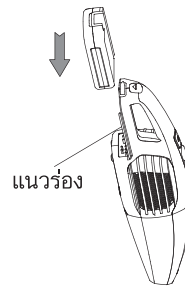

4 เชื่อมต่อชุดเครื่องดูดฝุ่นแบบมือถือเข้ากับตัวเครื่องหลัก: ติดตั้งชุดเครื่องดูดฝุ่นแบบมือถือให้อยู่ในแนวเดียวกับช่องลมเข้าของตัวเครื่องหลัก ท่านจะได้ยินเสียงดัง "คลิก" เมื่ออุปกรณ์ล็อกเข้าที่



5 5.1 วิธีเชื่อมต่ออุปกรณ์เสริม: เชื่อมต่อหัวดูดฝุ่นแบบ 2 ทิศทาง: เชื่อมต่อแปรงทำความสะอาดวัสดุที่ทำจากผ้าเข้ากับแปรงกวาดฝุ่น

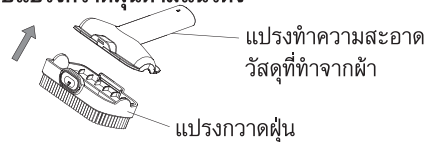

5.2 วิธีเชื่อมต่อชุดเครื่องดูดฝุ่นแบบมือถือกับหัวดูดฝุ่นแบบ 2 ทิศทาง และ หัวดูดฝุ่นสำหรับพื้นที่แคบ: การติดตั้งหัวดูดฝุ่นแบบ 2 ทิศทางเข้ากับช่องลมเข้าของชุดเครื่องดูดฝุ่นมือถือ โดยดูจากรูปด้านล่างและ การติดตั้งหัวดูดฝุ่นสำหรับพื้นที่แคบจะใช้วิธีการเชื่อมต่อแบบเดียวกันนี้

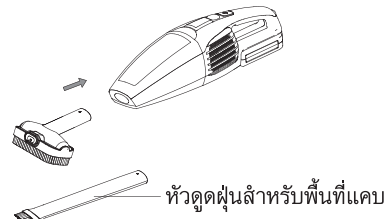

การติดตั้งอุปกรณ์

1

การถอดชุดเครื่องดูดฝุ่นแบบมือถือ: กดสวิตช์ปลดล็อคชุดเครื่องดูดฝุ่นแบบมือถือ และถอดชุดเครื่องดูดฝุ่นแบบมือถือออกจากตัวเครื่องหลัก

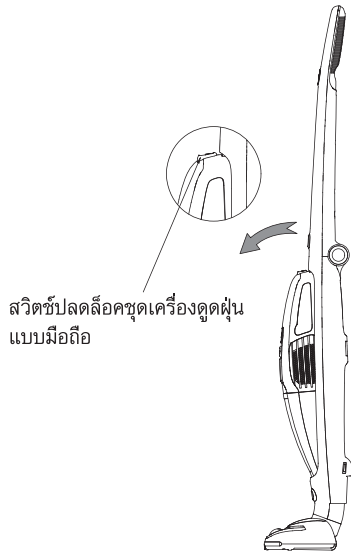

2

การถอดแปรงทำความสะอาดพื้นแบบไดนามิก: กดสวิตช์ปลดล็อคแปรงทำความสะอาดพื้นค้างไว้ และดึงแปรงทำความสะอาดพื้นแบบไดนามิกลงด้านล่าง



3

การพับด้ามจับเครื่องดูดฝุ่น: กดสวิตช์ปลดล็อคด้ามจับ และพับด้ามจับไปทางด้านหลัง

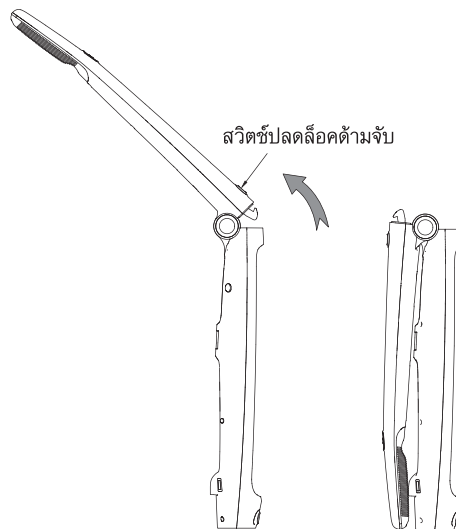

วิธีการใช้งานเครื่องดูดฝุ่น

1

การชาร์จไฟเครื่องดูดฝุ่น: เชื่อมต่ออะแดปเตอร์ไฟฟ้าเข้ากับเต้าเสียบปลั๊กไฟ และช่องเชื่อมต่อสำหรับการชาร์จไฟของตัวเครื่องหลัก ถอดปลั๊กออกจากเต้าเสียบปลั๊กไฟเมื่อไฟแสดงสถานะเปลี่ยนจากสีแดงเป็นสีเขียว

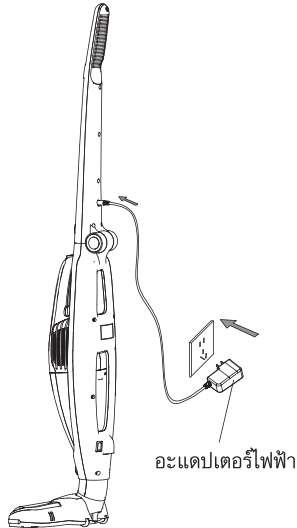

ข้อควรทราบ:

1. เมื่อใช้งานเครื่องเป็นครั้งแรก ควรทำการชาร์จแบตเตอรี่จนเต็มประจุและใช้แบตเตอรี่ให้หมดประจุไฟ ก่อนที่จะชาร์จไฟเป็นครั้งที่สอง เพื่อเป็นการยืดอายุการใช้งานของแบตเตอรี่
2. เมื่อไฟแสดงสถานะการชาร์จจะพริบเป็นสีแดง และสีเขียวด้วยความถี่ 2 ครั้งต่อนาที ควรนำเครื่องส่งซ่อมยังศูนย์บริการ
3. หากตั้งเครื่องดูดฝุ่นขึ้นเป็นแนวตั้งตรงขณะทำการชาร์จไฟด้วยอะแดปเตอร์ไฟฟ้า ควรตรวจดูให้แน่ใจว่าเครื่องดูดฝุ่นจะไม่พลิกคว่ำลงมา เพื่อป้องกันการเกิดอันตรายต่อบุคคลและความเสียหายต่อตัวเครื่อง

2

การใช้งานตัวเครื่องหลัก: กดสวิตช์เปิด/ปิดที่ด้ามจับเพื่อเปิดหรือปิดเครื่อง

สวิตช์เปิด/ปิดที่ด้ามจับ

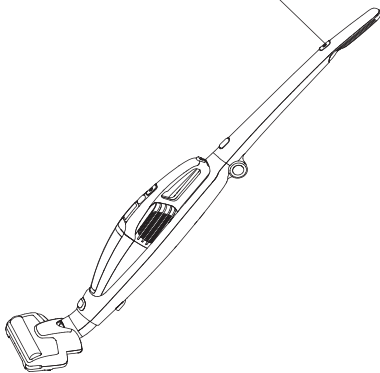

3

การใช้งานชุดเครื่องดูดฝุ่นแบบมือถือ: กดสวิตช์เปิด/ปิดชุดเครื่องดูดฝุ่นแบบมือถือเพื่อเปิดหรือปิดเครื่อง

สวิตช์เปิด/ปิดชุดเครื่องดูดฝุ่นแบบมือถือ

ไฟแสดงสถานะการทำงาน

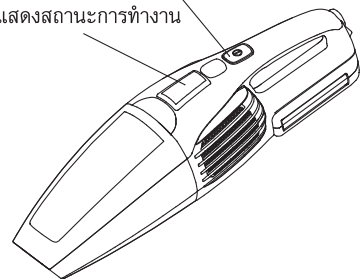

4

การใช้งานแปรงทำความสะอาดพื้นแบบไดนามิก: ใช้สำหรับการทำความสะอาดพรม, พื้นไม้ และพื้นกระเบื้อง

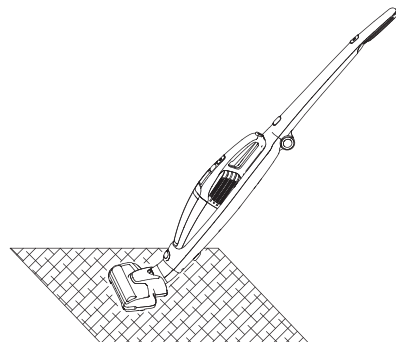
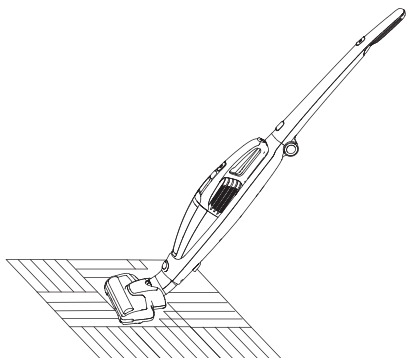

5

การใช้งานอุปกรณ์เสริม

หัวดูดฝุ่นแบบ 2 ทิศทาง:

ใช้สำหรับการทำความสะอาดวัสดุที่ทำจากผ้า เช่น โซฟา, หมอนอิง และผ้าม่าน

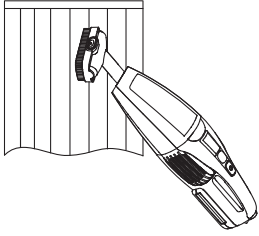

หัวดูดฝุ่นสำหรับพื้นที่แคบ:

ใช้สำหรับดูดฝุ่นตามร่องที่แคบและมุมต่างๆ ที่ยากต่อการเข้าถึง

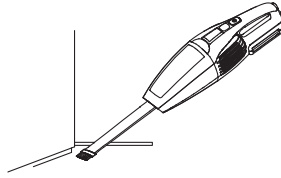

เคล็ดลับ:

- ก่อนทำความสะอาดบริเวณข้างใต้เฟอร์นิเจอร์ ให้ตรวจสอบพื้นที่ก่อน เพื่อดูว่ามีวัตถุที่เป็นอันตรายต่อตัวเครื่อง หรือทำให้สายท่อดูดอุดตันหรือไม่
- เส้นผม, เชือก และวัตถุขนาดเล็กอาจไปอุดตันท่อดูด และเครื่องมือต่างๆ ตรวจสอบอุปกรณ์ในส่วนต่างๆ เหล่านี้อย่างสม่ำเสมอว่ามีสิ่งอุดตันอยู่หรือไม่
- เพื่อประสิทธิภาพในการทำความสะอาดสูงสุด ควรตรวจสอบแผ่นกรองฝุ่นเป็นประจำ และทำความสะอาดหรือเปลี่ยนแผ่นกรองฝุ่นใหม่ หากจำเป็น
- เครื่องดูดฝุ่นรุ่นนี้มาพร้อมกับฟังก์ชันพักเครื่องขณะชาร์จไฟ เมื่อตัวเครื่องกำลังชาร์จไฟ ไฟแสดงสถานะการชาร์จจะสว่างเป็นสีแดง และตัวเครื่องจะไม่สามารถเริ่มทำงานได้ แม้ท่านจะกดสวิตช์เปิด/ปิดเครื่องแล้วก็ตาม

การบำรุงรักษา

ถอดปลั๊กเครื่องดูดฝุ่นออกจากเต้าเสียบปลั๊กไฟก่อนเริ่มการบำรุงรักษาเครื่อง

การกำจัดฝุ่นออกจากกล่องเก็บฝุ่น

เมื่อไฟแสดงสถานะแรงลมเปลี่ยนเป็นสีแดง แสดงว่าถึงเวลาที่จะต้องกำจัดฝุ่นออกจากกล่องเก็บฝุ่น

- 1 ถอดกล่องเก็บฝุ่นออกจากตัวเครื่องโดยการกดสวิทช์ปลดล็อกกล่องเก็บฝุ่น

สวิทช์ปลดล็อกกล่องเก็บฝุ่น

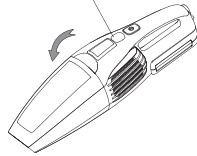

- 2 ดึงกล่องเก็บฝุ่นออกมาตามทิศทางที่แสดง

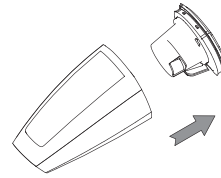

การติดตั้งกล่องเก็บฝุ่น

โปรดตรวจสอบให้แน่ใจว่าส่วนฐานของกล่องเก็บฝุ่นถูกล็อกไว้อย่างแน่นหนา ติดตั้งกล่องเก็บฝุ่นกลับเข้าไปในตัวเครื่องหลักโดยการล็อกไว้ให้แน่น

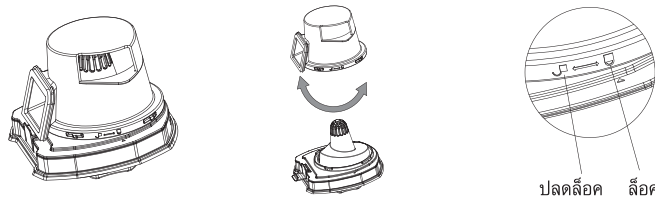

การทำความสะอาดแผ่นกรองฝุ่น

ทำความสะอาดแผ่นกรองฝุ่นโดยใช้น้ำอุ่นล้างปีละครั้ง แล้วนำไปผึ่งให้แห้ง ก่อนนำมาติดตั้งกลับเข้าที่ หากแผ่นกรองฝุ่นชำรุดเสียหาย ควรเปลี่ยนแผ่นกรองอันใหม่

ท่านสามารถถอดฝาครอบไซโคลนดักฝุ่นเพื่อนำมาทำความสะอาด

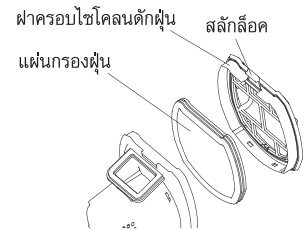

การทำความสะอาดแปรงลูกกลิ้ง

ปลดล็อกฝาครอบแปรงลูกกลิ้งดังภาพตัวอย่างด้านล่าง นำแปรงลูกกลิ้งไปล้าง และผึ่งลมให้แห้ง ก่อนนำมาติดตั้งกลับเข้าที่

1



2

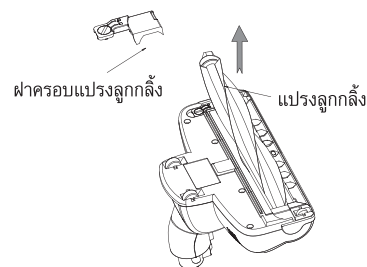

หมายเหตุ

- เพื่อป้องกันการเกิดความเสียหายต่อมอเตอร์ของตัวเครื่อง ห้ามใช้กล่องเก็บฝุ่นที่ชำรุด หรือใช้งานเครื่องดูดฝุ่นโดยไม่ใส่กล่องเก็บฝุ่น
- เพื่อประสิทธิภาพในการดูดฝุ่นที่ดีที่สุดอยู่เสมอ และยืดอายุการใช้งานของมอเตอร์ ควรกำจัดฝุ่นออกจากกล่องเก็บฝุ่นเป็นประจำ

ก่อนติดต่อไปยังศูนย์บริการ

หากท่านประสบปัญหาในการใช้งานเครื่องดูดฝุ่น ให้ท่านปฏิบัติตามคำแนะนำในตารางวิธีการแก้ไขปัญหาเบื้องต้นก่อนติดต่อไปยังศูนย์บริการ
หมายเหตุ: โปรดปิดสวิตช์ของตัวเครื่อง และถอดปลั๊กไฟออกจากเต้าเสียบ ก่อนดูแลรักษาเครื่องดูดฝุ่น

ตารางวิธีการแก้ไขปัญหาเบื้องต้น

ปัญหา	การตรวจสอบ	วิธีการแก้ไข	
ตัวเครื่องไม่ทำงาน หรือพลังในการดูดฝุ่นลดลง	โปรดตรวจสอบให้แน่ใจว่ากล่องเก็บฝุ่นเต็มหรือไม่	กำจัดฝุ่นออกจากกล่องเก็บฝุ่นก่อน	
	โปรดตรวจสอบว่าหัวดูดฝุ่นทำความสะอาดพื้นสุดต้นหรือไม่	โปรดกำจัดวัตถุแปลกปลอมที่อุดตันอยู่ในหัวดูดฝุ่นทำความสะอาดพื้น	
ขณะชาร์จไฟ ไฟแสดงสถานะที่แทนชาร์จไม่เปลี่ยนเป็นสีแดง (สีแดงหมายถึงกำลังชาร์จไฟ)	ใส่แบตเตอรี่ไม่ถูกวิธี	ตรวจสอบให้แน่ใจว่าท่านได้ใส่แบตเตอรี่อย่างถูกวิธี	
	ยังไม่ได้ประกอบส่วนของชุดเครื่องดูดฝุ่นแบบมือถือเข้ากับตัวเครื่องหลัก	ทำการประกอบชุดเครื่องดูดฝุ่นแบบมือถือเข้ากับตัวเครื่องหลักให้เรียบร้อย	
หลังจากที่ชาร์จแบตเตอรี่ ระยะเวลาการใช้งานของตัวเครื่องลดลง	ใช้เวลาในการชาร์จไฟให้เหมาะสม	ชาร์จแบตเตอรี่ให้เต็มประจุ	
	แบตเตอรี่ใกล้หมดอายุการใช้งาน	แบตเตอรี่เป็นวัสดุสิ้นเปลือง	
ขณะทำการชาร์จ ไฟแสดงสถานะสีแดงกะพริบ	แกนไฟฟ้าไหม้	แบตเตอรี่เป็นวัสดุสิ้นเปลือง	
	แบตเตอรี่ในตัวเครื่องมีการตัดการเชื่อมต่อ		
	แบตเตอรี่ใกล้หมดอายุการใช้งาน, แรงดันไฟฟ้าไม่เพียงพอ		

หากปัญหาที่พบบังยังไม่สามารถแก้ไขได้ด้วยตนเอง หรือปัญหาที่ท่านพบไม่ปรากฏในตารางวิธีการแก้ไขปัญหาเบื้องต้น โปรดติดต่อไปยังศูนย์บริการชาร์จ

ข้อมูลจำเพาะ

รุ่น	EC-LH18-BR
สินค้า	เครื่องดูดฝุ่นด้ามจับไร้สาย
สีตัวเครื่อง	สีน้ำตาล (BR)
แหล่งจ่ายพลังงาน	18 โวลต์ (V)
อัตราการสิ้นเปลืองพลังงานไฟฟ้า	สูงสุด 150 วัตต์ (W)
แหล่งจ่ายไฟฟ้า	ไฟเข้า 100 - 240 V 50-60 Hz (แทนชาร์จ)
เสียงขณะทำงาน	75 เดซิเบล (dB)
ชนิดแหล่งจ่ายไฟฟ้า	แบตเตอรี่ชาร์จ (Lithium ion battery, 18 V)
ความจุกระบอกเก็บฝุ่น	0.4 ลิตร
เวลาการทำงานต่อเนื่อง*	โหมดแรงดูดสูง: ประมาณ 18 นาที (เมื่อชาร์จจนเต็ม) โหมดแรงดูดมาตรฐาน: ประมาณ 36 นาที (เมื่อชาร์จจนเต็ม)
เวลาในการชาร์จไฟ	ประมาณ 4 ชั่วโมง
น้ำหนักเครื่องดูดฝุ่น	2.7 กิโลกรัม (รวมแบตเตอรี่)
ความยาวสายแทนชาร์จ	1.5 เมตร
มิติตัวเครื่องดูดฝุ่น	กว้าง 270 มม. x สูง 1,100 มม. x ลึก 197 มม.
ขนาดกล่อง	กว้าง 610 มม. x สูง 258 มม. x ลึก 215 มม.
น้ำหนักกล่องรวมตัวเครื่อง	3.5 กิโลกรัม

*ขึ้นอยู่กับสภาพแวดล้อม เช่น อุณหภูมิห้องขณะชาร์จแบตเตอรี่ และสภาพการใช้ผลิตภัณฑ์

หมายเหตุ : บริษัทขอสงวนสิทธิ์ในการเปลี่ยนแปลงข้อมูลโดยมีต้องแจ้งให้ทราบล่วงหน้า

SHARP

บริษัท ชาร์ป ไทย จำกัด

6/10 อาคารพัฒนาสิน ชั้น 19-20 ซอยพัฒนาสิน

ถนนราชมรรคาสาทรนครินทร์ แขวงทุ่งมหาเมฆ เขตสาทร กรุงเทพฯ 10120

โทร. 0 2855 8899 แฟกซ์ 0 2855 8500

ศูนย์บริการลูกค้าสัมพันธ์

โทร. 0 2855 8888 แฟกซ์ 0 2855 8855

www.sharpthai.co.th

