

SHARP

FU-NC01



HIGH-DENSITY 7000*

“Plasmacluster” and “Device of a cluster of grapes” are registered trademarks of Sharp Corporation in Japan, Philippines and elsewhere.



* The number in this technology mark indicates an approximate number of ions supplied into air of 1 cm³, which is measured around the center of a room applicable floor area (at 1.2 m height above the floor) when the product is placed on the floor and is operating with MAX mode.

AIR PURIFIER OPERATION MANUAL

คู่มือการใช้งาน
เครื่องฟอกอากาศ

PEMBERSIH UDARA PETUNJUK PENGOPERASIAN

ENGLISH

ภาษาไทย

INDONESIA

ENGLISH

Thank you for purchasing this SHARP Air Purifier.
Please read this manual carefully before using the product.
This manual should be kept in a safe place for handy reference.

CONTENTS

| | |
|--|-----------|
| IMPORTANT SAFETY INSTRUCTIONS | 1 |
| PART NAMES | 4 |
| FILTER INSTALLATION | 6 |
| CARE AND MAINTENANCE | 7 |
| FILTER REPLACEMENT | 8 |
| TROUBLESHOOTING | 9 |
| SPECIFICATIONS | 10 |

Please read before operating your new Air Purifier

The air purifier draws in room air through the Air Inlet, circulates it through a Pre-Filter, a Two in one dust collection and deodorizing Filter inside the product, and then discharges it through the Air Outlet. The Two in one dust collection and deodorizing Filter can remove dust particles and absorb odors as they pass through the filter.

Some odors absorbed by the filters will break down over time, causing additional odors. Depending on usage conditions, and especially if the product is used in environments significantly more severe than a normal household, these odors may become noticeable sooner than expected. If these odors persist, replace the filters.

NOTE

- The air purifier is designed to remove air-suspended dust and the odors. The air purifier is not designed to remove harmful gases such as carbon monoxide contained in cigarette smoke.
The air purifier may not completely remove an odor if the source of the odor is still present.

IMPORTANT SAFETY INSTRUCTIONS

Always follow basic safety precautions when using electrical appliances, including the following:

WARNING – Always observe the following to reduce the risk of electrical shock, fire, or injury:

- Read all instructions before using the product.
- Use only a 220 - 240 volt outlet.
- Use only the AC adapter of the product.
- **This appliance is not intended for use by persons (including children) with reduced physical, sensory or mental capabilities, or lack of experience and knowledge, unless they have been given supervision or instruction concerning use of the appliance by a person responsible for their safety.**
Children should be supervised to ensure they do not play with the appliance.
- **If the power cord is damaged, it must be replaced by the manufacturer, its service agent, a Sharp authorized Service Center or similarly qualified persons in order to avoid a hazard. Contact the nearest Service Center for any problems, adjustments, or repairs.**
- **Do not repair or disassemble the product yourself.**
- **Be sure to remove the AC adapter before performing maintenance, when removing and attaching and replacing the filter and when not using for a long time. Failure to do so can cause a short circuit resulting in electrical shock or fire.**
- Do not use the product if the power cord or AC adapter is damaged or if the connection to the wall outlet is loose.
- Periodically remove dust from the AC adapter.
- Do not insert fingers or foreign objects into the Air Inlet or Air Outlet.
- When removing the AC adapter, always hold the AC adapter and never pull on the cord. Failure to do so can cause a short circuit resulting in electrical shock or fire.
- Be careful not to damage the power cord. Failure to do so can cause electric shock, heat generation, or fire.

- Do not remove the AC adapter when your hands are wet.
- Do not use this product near gas appliances or fireplaces. When the product is operated with gas appliances in same room, Ventilate a room periodically, otherwise it may cause Carbon monoxide poisoning.
- Do not operate the product in rooms where aerosol insecticides are present. Do not operate the product in rooms where there is oily residue, incense, sparks from lit cigarettes, or chemical fumes in the air.
- Keep the product away from water. Do not operate the product in places where it may get wet, such as a bathroom.
- Do not expose the product to water. Doing so can cause a short circuit or electrical shock.
- Be cautious when cleaning the product. Strong corrosive cleansers can damage the exterior.

NOTE – What to do if the product interferes with radio or TV reception

If the air purifier interferes with radio or television reception, try one or more of the following measures:

- Adjust or reposition the receiving antenna.
- Increase the distance between the product and the radio or TV.
- Connect the equipment into an outlet on a circuit different from that of the radio or TV receiver.
- Consult the dealer or a qualified radio or TV technician.

CAUTIONS CONCERNING OPERATION

- Do not block the Air Inlet or Air Outlet.
- Do not place the product near or on hot objects, such as stoves or heaters, or where it may come into contact with steam.
- Always operate the product in an upright position.
- Do not move the product when it is in operation.
- If the product is on easily damaged flooring, an uneven surface, or thick-piled carpet, lift it up when moving.
- Do not operate the product without the filters properly installed.
- Do not wash and reuse the Two in one dust collection and deodorizing Filter. Doing so will not improve filter performance and can also cause electric shock or operating malfunctions.

- Clean the exterior with a soft cloth only. Do not use volatile fluids or detergents. The product surface may be damaged or cracked with Benzine paint thinner, alcohol or polishing powder.
- Do not scrub the Pre-Filter hard during its maintenance.
- Do not use the AC adapter for other products.
- Do not get or lean on the product.

INSTALLATION GUIDELINES

- Avoid locations where furniture, fabrics, or other objects can come in contact with the product and interfere with the Air Inlet and Air Outlet.
- Avoid locations where the product is exposed to condensation or drastic changes in temperature. Appropriate room temperature is between 0 – 35 °C.
- Place the product on a level and stable surface with sufficient air circulation. When placed on heavy carpet, the product may vibrate slightly.
- Avoid locations with grease, oil smoke, alcohol, hypochlorous acid, or chemicals in the air. Doing so can cause the product exterior to crack.
- The surrounding walls and floor of the product may become dirty over time. When using the product for an extended period of time at the same location, periodically clean the walls and floor adjacent to it.
- Do not use fluororesin or silicone-containing products (cosmetics, hair care products, etc.,) near the product. The fluororesin or silicone could get stuck inside the product, preventing it from producing Plasmacluster ions.

FILTER GUIDELINES

- Follow the instructions in this manual for proper filter care and maintenance.

PART NAMES

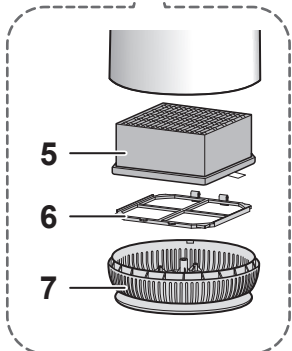

NOTE

- When using for the first time, please remove the plastic bag from the Two in one dust collection and deodorizing Filter. (Page 6)

BACK SIDE

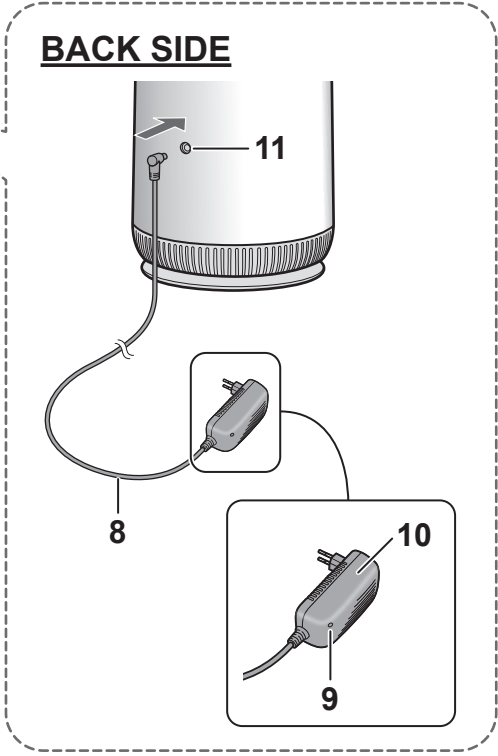

| | | | |
|---|---|----|---|
| 1 | Operation Panel | 8 | Power Cord |
| 2 | Night Light | 9 | Power Lamp (Blue) • The lamp lights up while the AC adapter is connected to the outlet. |
| 3 | Air Outlet | | |
| 4 | Air Inlet | | |
| 5 | Two in one dust collection and deodorizing Filter | 10 | AC Adapter • Shape of AC adapter depends on country. |
| 6 | Pre-Filter | | |
| 7 | Bottom Cover | | |
| | | 11 | AC Adapter Terminal |

OPERATION PANEL

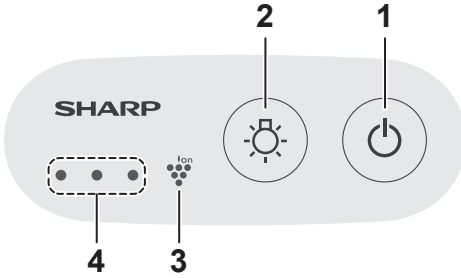

| | |
|---|-------------------------------|
| 1 | Power ON/OFF and Mode Button |
| 2 | Night Light Button |
| 3 | Plasmacluster Ion Lamp (Blue) |
| 4 | Mode Lamps (White) |

POWER ON/OFF AND SETTING MODE

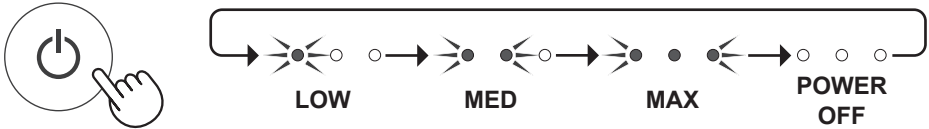

NOTE

- In LOW mode, the lamps on the Operation Panel lights up dimly.

NIGHT LIGHT ON/OFF

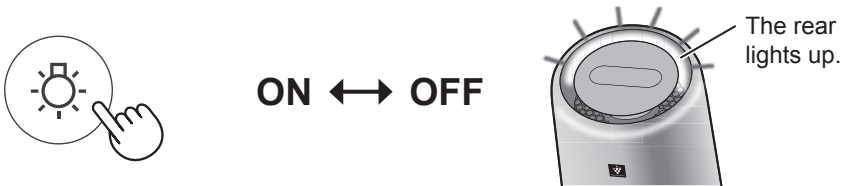

PLASMACLUSTER ION ON/OFF

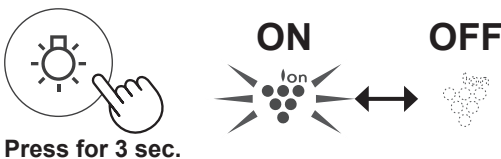

NOTE

- Plasmacluster ion will become always ON when after disconnecting and connecting the AC adapter again.

FILTER INSTALLATION

Always be sure to remove the AC Adapter from the wall outlet.



- 1** Turn the product upside down.



- 2** Remove the Bottom Cover.

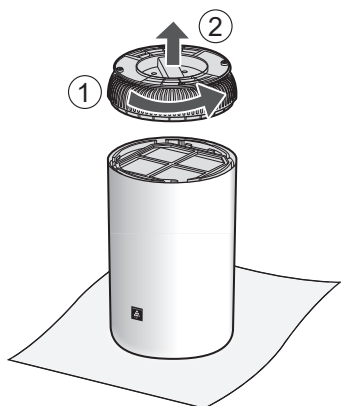

- 3** Remove the Pre-Filter (①) and the Two in one dust collection and deodorizing Filter (②).

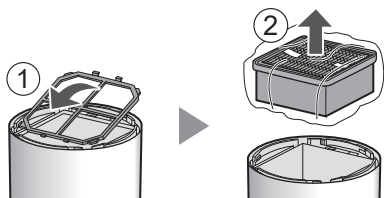

- 4** Remove the Plastic Bag.

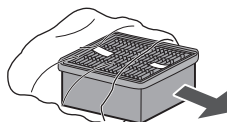

- 5** Attach the Two in one dust collection and deodorizing Filter.

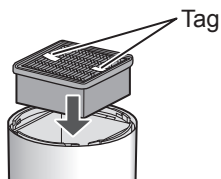

- 6** Attach the Pre-Filter.

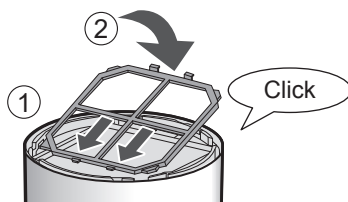

- 7** Attach the Bottom Cover.

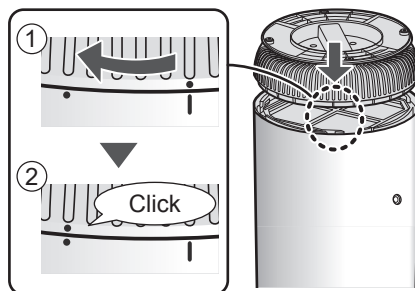

CARE AND MAINTENANCE

Always be sure to remove the AC Adapter from the wall outlet.



ENGLISH

MAIN BODY

When it gets dirty

Wipe with a dry, soft cloth.



AIR INLET / PRE-FILTER

Once a month

Remove the dust gently with a cleaning tool such as a vacuum cleaner.

①

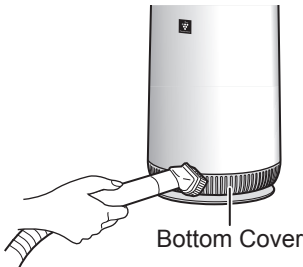

②

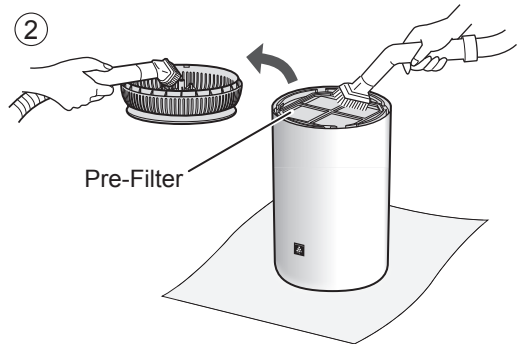

NOTE About Pre-Filter

- Do not apply excessive pressure when scrubbing the Pre-Filter.
- How to clean hard to remove dirt.
 1. Add a small amount of kitchen detergent to water and soak for about 10 minutes.
 2. Rinse off the kitchen detergent with clean water.
 3. Completely dry the filter in a well ventilated area.

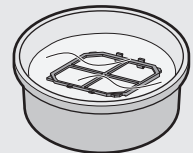

Two in one dust collection and deodorizing Filter

Whenever dust accumulates, or when odor emanates from the air outlet.

Remove the dust on the filter.

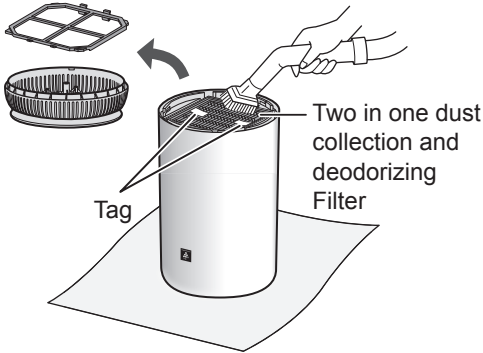

Clean only the tagged surface. Do not clean up the opposite surface. The filter is fragile, so be careful not to give too much pressure.

NOTE

- Do not wash the filter. Do not expose to sunlight. (Otherwise these filter may lose efficacy.)
- Some odors absorbed by the filter will break down over time, causing additional odors. Depending on usage conditions, and especially if the product is used in environments significantly more severe than a normal household, these odors may become noticeable sooner than expected. Replace the filter in those cases or if dust is unable to be removed after maintenance.

FILTER REPLACEMENT

Always be sure to remove the AC Adapter from the wall outlet.



LIFE OF FILTER

Filter life varies depending on the room environment, usage conditions, and location of the product.

Lifespan of the Two in one dust collection and deodorizing Filter and replacement suggestions are based on purifying a room in which 5 cigarettes are smoked per day and the product's dust collection and deodorizing performance has declined to half the level of a new filter. We recommend replacing the filter more frequently if the product is used in conditions significantly more severe (PM2.5 etc..) than a normal household.

- **The life of the Two in one dust collection and deodorizing Filter is about 1 year after opening.**

REPLACEMENT FILTER MODEL

Consult your dealer when purchasing a replacement filter.

Two in one dust collection and deodorizing Filter (1 unit)
FZ-N15SFE

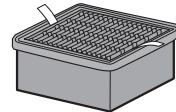

Dispose of used filters according to local laws and regulations.

material:

- Polypropylene
- Polyethylene
- Activated carbon

TROUBLESHOOTING

Before calling for service, please review the Troubleshooting list below, since the problem may not be the product malfunction.

It doesn't operate.

- Check if the AC adapter is correctly connected to the product and the outlet. (It may take some time until the operation starts when after connecting the AC adapter.)

Odor and smoke persists.

- Is the filter still in the plastic bag? Take out the filter.
- Has the wind from the Air Outlet been weakened?
In that case, clean the Bottom Cover, the Pre-Filter and the Two in one dust collection and deodorizing Filter.

Air discharged from the product has an odor.

- Check to see if the filters are extremely dirty.
- Clean or replace the filters.

Smell from a new product and/or filter.

- Immediately after removing the plastic bag, a slight odor may occur. This odor is not harmful for filter performance or human exposure.

The Plasmacluster Ion Lamp is turned off.

- When the Plasmacluster Ion is set to "OFF", the Lamp automatically turns off. If you do not want the light to be off, set the Plasmacluster Ion to "ON" setting. (Page 5)

The LOW mode Lamp is flashing.

- Unplug the product, wait one minute, and then plug the product in again. If the flashing repeats periodically, please contact the customer service.

SPECIFICATIONS

| | | | |
|---|--|--------------|--------------|
| Model | FU-NC01 | | |
| Power supply | AC adapter | | |
| Rated input | AC 100 - 240 V 50 - 60 Hz 1 A | | |
| Rated outlet | DC 24 V 1.5 A | | |
| Fan Speed Adjustment | MAX | MED | LOW |
| Fan Speed (m ³ / hour) | 90 | 48 | 18 |
| Rated Power (W) (Value when the Night Light is off.) | 20 (20) | 8.6 (8.1) | 3.0 (2.5) |
| Noise Level (dBA) *1 | 48 | 34 | 22 |
| Standby power (W) | Approx. 0.6 | | |
| Recommended Room Size (m ²) *2 | ~ 10 | | |
| High density Plasmacluster ion recommended room size (m ²) *3 | ~ 10 | | |
| Filter Type | Two in one dust collection and deodorizing | | |
| Cord Length (m) | Approx. 1.8 | | |
| Dimensions (mm) | 190 (Φ) × 330 (H) | | |
| Weight (kg) | Approx. 2.0 | | |

*1 • Noise level is measured based on the JEM1467 standard of the Japan Electrical Manufacturers' Association.

*2 • The recommended room size is appropriate for operating the product of maximum fan speed.
• The recommended room size is an area in which a given amount of dust particles can be removed in 30 minutes (according to JEM1467).

*3 • Room size in which approximately 7000 ions per cubic centimeter can be measured in the center of the room, at a height of approximately 1.2 meters from the floor, when the product is placed on the floor and is running at MAX mode.

Standby Power

When the product's AC adapter is inserted in a wall outlet it consumes standby power in order to operate electrical circuits.

To conserve energy, unplug the AC adapter when the product is not in use.

SHARP

SHARP CORPORATION
OSAKA, JAPAN

MEMO

ภาษาไทย

บริษัทฯ ขอขอบคุณท่านผู้มีอุปการคุณ ที่เลือกใช้ผลิตภัณฑ์เครื่องฟอกอากาศชาร์ป โปรดอ่านคู่มือการใช้งานอย่างละเอียดก่อนเริ่มการใช้งานเครื่องฟอกอากาศ ควรเก็บคู่มือการใช้งานไว้ในบริเวณที่เหมาะสมเพื่อให้นำมาอ้างอิงได้โดยสะดวก

สารบัญ

| | |
|---|----|
| ข้อแนะนำในการใช้เครื่องฟอกอากาศอย่างปลอดภัย | 1 |
| ส่วนประกอบของเครื่อง | 4 |
| การติดตั้งไส้กรอง | 6 |
| การดูแลและบำรุงรักษา..... | 7 |
| การเปลี่ยนไส้กรอง | 8 |
| การแก้ไขปัญหา..... | 9 |
| ข้อมูลทางเทคนิค..... | 10 |

โปรดอ่านข้อมูลส่วนนี้ก่อนเริ่มต้นใช้งานเครื่องฟอกอากาศของท่าน

เครื่องฟอกอากาศจะดูดอากาศภายในห้องเข้าไปในเครื่องฟอกโดยอากาศผ่านช่องลมเข้านั้น จะไหลเวียนผ่านไส้กรองชั้นแรก จากนั้นจะผ่านแผ่นกรองฝุ่นและกำจัดกลิ่นในแผ่นเดียวกัน ภายในผลิตภัณฑ์ และสุดท้ายจะปล่อยอากาศออกจากช่องลมออก แผ่นกรองฝุ่นและกำจัดกลิ่นในแผ่นเดียวกันนั้นสามารถนำฝุ่นออกและดูดซับกลิ่นเมื่อผ่านไส้กรองได้

กลิ่นบางอย่างที่ตัวกรองดูดซับจะสลายตัวเมื่อเวลาผ่านไป และเป็นสาเหตุของการเกิดกลิ่นเพิ่มเติม ทั้งนี้ขึ้นอยู่กับสภาพการใช้งาน หากใช้ผลิตภัณฑ์ในสภาพแวดล้อมที่แยกจากการใช้งาน คราวเรือน กลิ่นเหล่านี้อาจสังเกตเห็นได้เร็วกว่าที่คาดไว้ หากยังคงมีกลิ่นอยู่ให้เปลี่ยนไส้กรองอากาศ

หมายเหตุ

- เครื่องฟอกอากาศนี้ได้รับการออกแบบมาเพื่อให้สามารถกรองฝุ่นและกลิ่นเท่านั้น เครื่องฟอกอากาศนี้ไม่ได้รับการออกแบบเพื่อกำจัดก๊าซอันตราย เช่น คาร์บอนมอนอกไซด์ ที่มีอยู่ในควันบุหรี่ เครื่องฟอกอากาศจะไม่สามารถกำจัดกลิ่นออกไปทั้งหมดได้ หากยังคงมีแหล่งของกลิ่นดังกล่าวอยู่ภายในห้อง

ข้อแนะนำในการใช้เครื่องฟอกอากาศอย่างปลอดภัย

ปฏิบัติตาม คำแนะนำด้านความปลอดภัยพื้นฐานต่างๆ รวมถึงคำเตือนต่อไปนี้:

คำเตือน – ปฏิบัติตามคำแนะนำต่อไปนี้ เพื่อป้องกันไม่ให้เกิดไฟฟ้าลัดวงจร ไฟไหม้ หรือการบาดเจ็บที่อาจเกิดกับตัวท่านเอง:

- โปรดอ่านคำแนะนำทั้งหมดอย่างละเอียดก่อนเริ่มการใช้งานเครื่องฟอกอากาศ
- ใช้เต้ารับไฟฟ้า 220 - 240 โวลต์เท่านั้น
- ใช้อะแดปเตอร์ AC ที่มาพร้อมผลิตภัณฑ์เท่านั้น
- **ไม่ควรให้บุคคลที่มีลักษณะทุพพลภาพ มีปัญหาสุขภาพจิตหรือประสาทสัมผัสขาดประสิทธิภาพและความรู้เกี่ยวกับการใช้งาน (รวมถึงเด็ก) เว้นเสียแต่ว่าจะอยู่ภายใต้การควบคุมของผู้ปกครองที่คอยดูแลอย่างใกล้ชิด**
เด็ก ๆ ควรอยู่ภายใต้การดูแลเพื่อไม่ให้ไปเล่นเครื่องฟอกอากาศนี้
- หากสายไฟชำรุดเสียหาย ควรได้รับการตรวจเช็คจากศูนย์บริการซาร์ป โดยเจ้าหน้าที่ที่มีความชำนาญการ เพื่อป้องกันความเสี่ยงจากอันตรายที่อาจเกิดขึ้น
ทำการติดต่อศูนย์บริการที่ใกล้ที่สุดเมื่อพบปัญหา ต้องการการปรับตั้งค่า หรือเพื่อทำการซ่อมแซม
- ห้ามซ่อมแซมหรือถอดแยกตัวผลิตภัณฑ์ด้วยตนเอง
- โปรดแน่ใจว่าได้ทำการถอดอะแดปเตอร์ AC ออกก่อนทำการซ่อมบำรุง
เมื่อทำการถอด ติดตั้ง หรือ ทำการเปลี่ยนไส้กรอง หรือไม่ได้ใช้งานเครื่องเป็นเวลานาน มิฉะนั้นอาจทำให้ไฟฟ้าลัดวงจร ไฟฟ้าช็อต หรือเกิดไฟไหม้ได้
- ห้ามเปิดใช้เครื่องฟอกอากาศ หากพบว่าสายไฟหรือปลั๊กเสียบชำรุด รวมถึงการเสียบปลั๊กไฟไม่แน่น
- ควรทำความสะอาดอะแดปเตอร์ AC อย่างสม่ำเสมอ เพื่อป้องกันฝุ่นเกาะ
- ห้ามสอดนิ้วหรือวัตถุแปลกปลอมใด ๆ เข้าไปภายในช่องลมเข้าและช่องลมออก
- เมื่อทำการถอดอะแดปเตอร์ AC ให้จับที่ตัวอะแดปเตอร์ AC เท่านั้น ไม่ควรดึงที่สายไฟ มิฉะนั้นอาจทำให้ไฟฟ้าลัดวงจร ไฟฟ้าช็อต หรือเกิดไฟไหม้ได้
- ควรใช้ความระมัดระวังไม่ให้สายไฟเกิดความเสียหาย มิฉะนั้นอาจทำให้ไฟฟ้าช็อต เกิดความร้อน หรือเกิดไฟไหม้ได้
- ห้ามถอดอะแดปเตอร์ AC ขณะที่มือเปียก

- ห้ามใช้เครื่องฟอกอากาศใกล้กับอุปกรณ์ที่มีก๊าซติดไฟได้ง่ายหรือเตาไฟ เมื่อใช้งานผลิตภัณฑ์พร้อมกับอุปกรณ์ที่มีก๊าซติดไฟในห้องเดียวกัน ให้ระบายอากาศออกเป็นระยะ ๆ มิฉะนั้นจะก่อให้เกิดภาวะก๊าซคาร์บอนมอนอกไซด์เป็นพิษ
- ห้ามใช้งานผลิตภัณฑ์ในห้องที่มียาฆ่าแมลงที่เป็นละอองลอยอยู่ ห้ามใช้งานเครื่องในห้องที่มีสารตกค้างที่เป็นน้ำมัน ควันธูป ประกายไฟจากการจุดบุหรี่ หรือมีไอสารเคมีในอากาศ
- ระวังไม่ให้ตัวเครื่องโดนน้ำหรือความชื้น ห้ามใช้งานเครื่องในห้องในสภาพแวดล้อมที่มีความชื้นสูงมาก เช่น ในห้องน้ำ
- ห้ามติดตั้งในบริเวณที่เสี่ยงต่อการเปียกน้ำ มิฉะนั้นอาจทำให้ไฟฟ้าลัดวงจรหรือไฟฟ้าช็อต
- โปรดใช้ความระมัดระวังเมื่อทำความสะอาดผลิตภัณฑ์นี้ น้ำยาทำความสะอาดที่มีฤทธิ์กัดกร่อนแบบเข้มข้นนั้นสร้างความเสียหายต่อตัวเครื่องภายนอก

หมายเหตุ – สิ่งที่ต้องปฏิบัติเมื่อเครื่องฟอกอากาศก่อให้เกิดคลื่นรบกวนต่อการรับสัญญาณของวิทยุหรือโทรทัศน์

หากเครื่องฟอกอากาศก่อให้เกิดคลื่นรบกวนต่อการรับสัญญาณของวิทยุหรือโทรทัศน์ ท่านสามารถแก้ปัญหาได้โดยปฏิบัติตามคำแนะนำต่อไปนี้:

- หันเสาอากาศไปในทิศทางอื่น
- เพิ่มระยะห่างระหว่างเครื่องฟอกอากาศกับเครื่องรับวิทยุหรือโทรทัศน์
- เสียบปลั๊กของเครื่องฟอกอากาศเข้ากับเต้ารับที่ใช้สายไฟคนละเส้นกับที่เครื่องรับวิทยุหรือโทรทัศน์ใช้อยู่
- ขอคำแนะนำจากตัวแทนจำหน่ายหรือช่างเทคนิคที่มีความชำนาญด้านวิทยุหรือโทรทัศน์

ข้อควรระวังเกี่ยวกับการใช้งานเครื่อง

- ไม่ควรมีสิ่งปิดกั้นช่องลมเข้าและช่องลมออก
- ไม่ควรวางเครื่องใกล้กับอุปกรณ์ที่ให้ความร้อน เช่น เต้าไฟ หรือเครื่องทำความร้อน รวมถึงสถานที่ที่มีไอน้ำร้อน
- ใช้งานเครื่องฟอกอากาศโดยวางตั้งตรงเสมอ
- ห้ามเคลื่อนย้ายตัวเครื่องขณะที่เครื่องกำลังทำงานอยู่
- หากวางตัวเครื่องไว้บนพื้นที่ชำรุดได้ง่าย พื้นผิวที่ไม่เรียบ หรือพรมหนา ให้ยกตัวเครื่องขึ้นเพื่อย้ายตำแหน่ง
- ห้ามใช้งานผลิตภัณฑ์โดยปราศจากการติดตั้งไส้กรองอย่างเหมาะสม
- ห้ามล้างหรือนำแผ่นกรองฝุ่นและกำจัดกลิ่นในแผ่นเดียวกันมาใช้อีกครั้ง เพราะนั่นอาจทำให้ประสิทธิภาพของไส้กรองนั้นไม่ดีพอและอาจเป็นเหตุให้เกิดไฟฟ้าช็อตหรือการทำงานผิดพลาดได้

- ทำความสะอาดตัวเครื่องภายนอกโดยใช้ผ้านุ่มเท่านั้น ห้ามใช้น้ำยาที่ระเหยได้ หรือสารซักฟอก พื้นผิวของผลิตภัณฑ์อาจได้รับความเสียหายหรือเกิดรอยแตกร้าว จากทินเนอร์ น้ำมันเบนซิน แอลกอฮอล์ หรือ พงชัดเงา
- ห้ามขัดตะแกรงดูดอากาศด้านหลังระหว่างทำการบำรุงรักษา
- ห้ามใช้อะแดปเตอร์ AC กับผลิตภัณฑ์อื่นๆ
- ห้ามเหยียบหรือฟิงผลิตภัณฑ์

ข้อแนะนำเกี่ยวกับการติดตั้งเครื่อง

- หลีกเลี่ยงการใช้งานเครื่องในบริเวณที่เพอร์นิเจอร์ เสื้อผ้า หรือวัตถุอื่น ๆ สามารถ ล้มผัสกับตัวเครื่องและปิดกั้นช่องลมเข้าและช่องลมออก
- หลีกเลี่ยงการใช้งานเครื่องในบริเวณที่เสี่ยงต่อการเกิดหยดน้ำหรือมีการเปลี่ยนแปลง ของอุณหภูมิที่สูงมาก อุณหภูมิห้องที่เหมาะสมควรอยู่ระหว่าง 0-35 องศาเซลเซียส
- วางผลิตภัณฑ์บนพื้นผิวที่เรียบสม่ำเสมอและมีอากาศถ่ายเทเพียงพอ เมื่อวาง ผลิตภัณฑ์บนพื้นผิวที่ขรุขระๆ นั้นอาจทำให้ผลิตภัณฑ์นั้นเกิดการสั่นเล็กน้อย
- หลีกเลี่ยงสถานที่ที่เต็มไปด้วยไขมัน เขม่า น้ำมัน แอลกอฮอล์ กรดไฮโปคลอรัส หรือมี สารเคมีลอยในอากาศ เพราะอาจเป็นเหตุให้ตัวเครื่องภายนอกเกิดรอยแตกร้าว
- ผนังโดยรอบและพื้นที่วางผลิตภัณฑ์นั้นอาจเกิดความสกปรกเมื่อผ่านการใช้งานเป็น เวลานาน เมื่อใช้ผลิตภัณฑ์ในตำแหน่งเดิมเป็นเวลานาน ให้ทำความสะอาดผนังและ พื้นๆ ที่ติดกับผลิตภัณฑ์เป็นระยะๆ
- ห้ามใช้ฟลูออโรเรซินหรือผลิตภัณฑ์ที่มีส่วนผสมของซิลิโคน (เครื่องสำอาง ผลิตภัณฑ์ ดูแลเส้นผม ฯลฯ) ใกล้กับผลิตภัณฑ์ เนื่องจากฟลูออโรเรซินหรือซิลิโคนนั้นจะเข้าไปติด ในผลิตภัณฑ์ และทำให้อุดตันเครื่องในการสร้างไอออนพลาสมาอัลตราไวโอเล็ต

ข้อแนะนำเกี่ยวกับการใช้งานไส้กรอง

- โปรดปฏิบัติตามข้อแนะนำต่าง ๆ ภายในคู่มือเล่มนี้เพื่อการใช้งานและการดูแลรักษา ไส้กรองอย่างถูกต้อง

ส่วนประกอบของเครื่อง

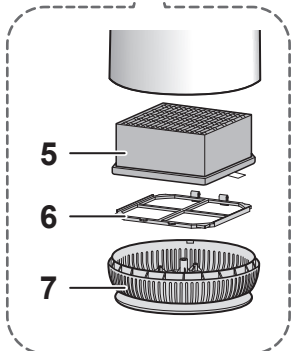

หมายเหตุ

- เมื่อใช้ผลิตภัณฑ์เป็นครั้งแรก ให้นำถุงพลาสติกออกจากแผ่นกรองฝุ่นและกำจัดกลิ่นในแผ่นเดียวกัน (หน้า 6)

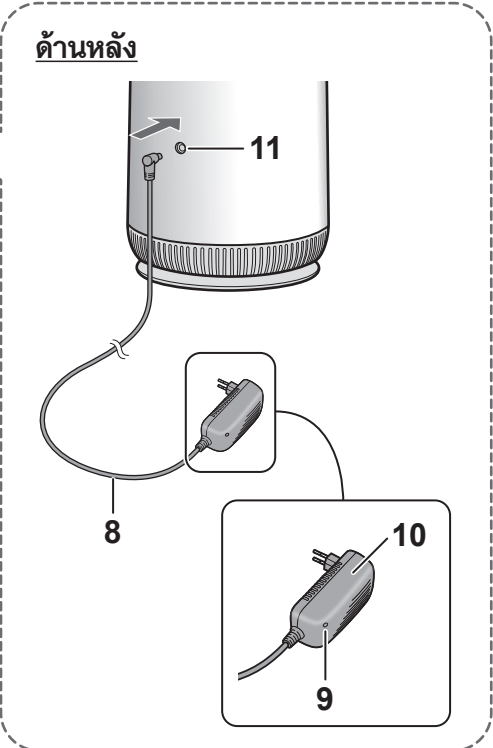

| | | | |
|---|---|----|--|
| 1 | หน้าจอแสดงการทำงาน | 8 | สายไฟ |
| 2 | ปุ่มไฟสองสว่าง | 9 | ไฟสวิตซ์/ไฟพลังงานของเครื่อง (สีน้ำเงิน) • ไฟแสงเตือนจะสว่างขึ้นมาในขณะที่เสียอะแดปเตอร์ AC กับตัวรับ |
| 3 | ช่องลมออก | | |
| 4 | ช่องลมเข้า | 10 | อะแดปเตอร์ AC • ลักษณะของอะแดปเตอร์ AC จะแตกต่างกันไปในแต่ละประเทศ |
| 5 | แผ่นกรองฝุ่นและกำจัดกลิ่นในแผ่นเดียวกัน | | |
| 6 | ไส้กรองชั้นแรก | 11 | ขั้วเชื่อมต่ออะแดปเตอร์ AC |
| 7 | ฝาครอบด้านล่าง | | |

หน้าจอแสดงการทำงาน

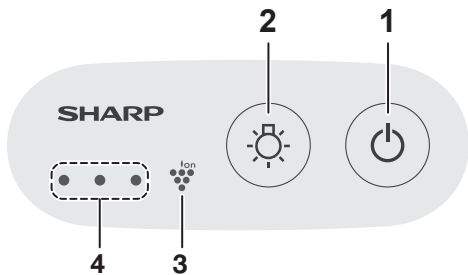

| | |
|---|--|
| 1 | ปุ่ม เปิด/ปิดเครื่องและปุ่มโหมด |
| 2 | ปุ่มไฟส่องสว่าง |
| 3 | สัญญาณไฟไอออนพลาสมาคลัสเตอร์ (สีน้ำเงิน) |
| 4 | ปุ่มโหมดไฟ (สีขาว) |

ปุ่ม เปิด/ปิดเครื่อง และโหมดตั้งค่า

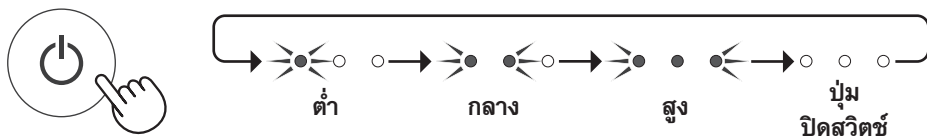

หมายเหตุ

- ในโหมดต่ำไฟแจ้งเตือนบนหน้าจอแสดงการทำงานจะค่อยๆ สว่างขึ้นมา

เปิด/ปิดไฟส่องสว่าง

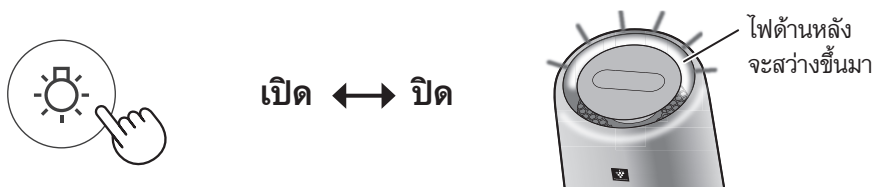

เปิด ↔ ปิด

เปิด/ปิดไอออนพลาสมาคลัสเตอร์

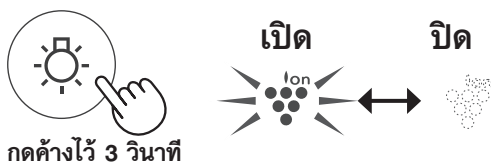

หมายเหตุ

- ไอออนพลาสมาคลัสเตอร์ จะเปิดการทำงานขึ้นมาเสมอ หลังจากถอดและเสียบอะแดปเตอร์ AC อีกครั้ง

การติดตั้งไส้กรอง

โปรดแน่ใจว่าได้ถอดอะแดปเตอร์ AC
ออกจากตัวรับเรียบร้อยแล้วทุกครั้ง



1 หมุนผลิตภัณฑ์กลับทางขึ้น



2 ถอดฝาครอบด้านล่างออก

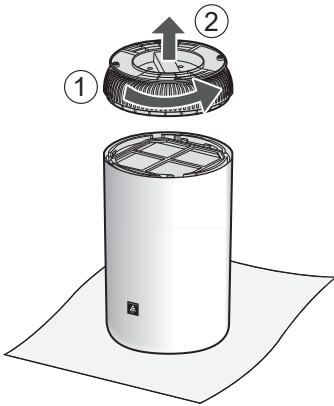

3 ถอดไส้กรองชั้นแรก (1) และ แผ่นกรองฝุ่นและกำจัดกลิ่นในแผ่น เดียวกัน (2)

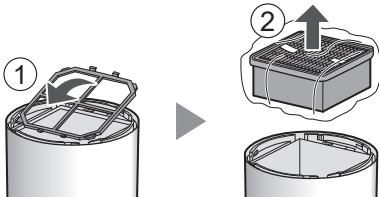

4 นำถุงพลาสติกออก

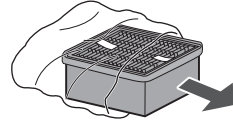

5 ติดตั้งแผ่นกรองฝุ่นและกำจัดกลิ่น ในแผ่นเดียวกัน

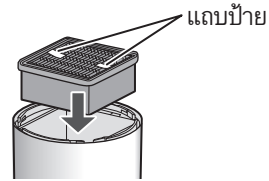

6 ติดตั้งไส้กรองชั้นแรก

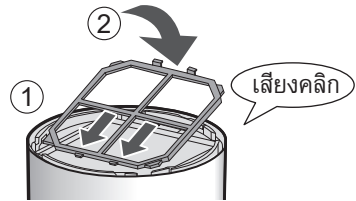

7 ติดตั้งฝาครอบด้านล่างออก

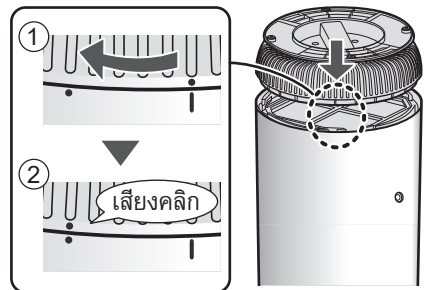



ตัวเครื่องหลัก

เมื่อมีสิ่งสกปรก

เช็ดด้วยผ้าที่มีความนุ่มและแห้ง



ช่องลมเข้า / ไส้กรองชั้นแรก

หนึ่งครั้งต่อเดือน

กำจัดฝุ่นออกโดยใช้อุปกรณ์ทำความสะอาดเช่น เครื่องดูดฝุ่น

①



②

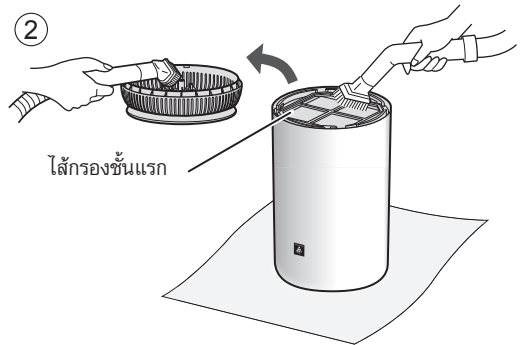

หมายเหตุ เกี่ยวกับไส้กรองชั้นแรก

- ระวังอย่าสัมผัสแรงมากเกินไปเมื่อขัดไส้กรองชั้นแรก
- วิธีการทำความสะอาดสิ่งสกปรกที่ขจัดยาก
 1. ผสมน้ำยาทำความสะอาดครีวเล็กน้อยกับน้ำและแช่ทิ้งไว้ประมาณ 10 นาที
 2. ล้างน้ำยาทำความสะอาดครีวออกด้วยน้ำสะอาด
 3. ฟlingไส้กรองในบริเวณที่อากาศถ่ายเทได้ดี

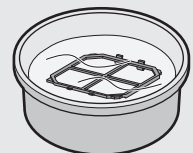

แผ่นกรองฝุ่นและกำจัดกลิ่นในแผ่นเดียวกัน

เมื่อไรก็ตามที่ฝุ่นก่อตัว หรือเมื่อกลิ่นออกมาจากช่องลมออก

กำจัดฝุ่นที่เกาะอยู่บนไส้กรอง

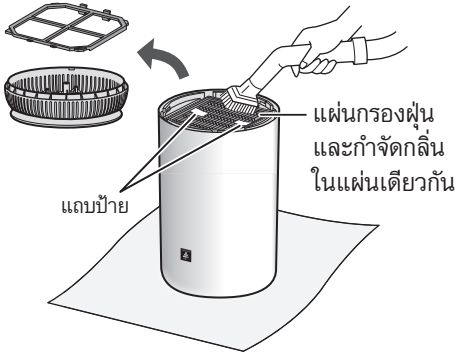

ทำความสะอาดเฉพาะพื้นผิวที่ติดแถบป้าย ห้ามทำความสะอาดพื้นผิวด้านตรงข้าม ไส้กรองนั้นเปราะแตกง่าย ดังนั้นควรจับอย่างระมัดระวัง

หมายเหตุ

- ห้ามทำการล้างไส้กรอง ห้ามให้ไส้กรองสัมผัสกับแสงแดดโดยตรง (มิเช่นนั้นไส้กรองเหล่านี้อาจสูญเสียประสิทธิภาพได้)
- กลิ่นบางอย่างที่ตัวกรองดูดซับจะสลายตัวเมื่อเวลาผ่านไป และเป็นสาเหตุของการเกิดกลิ่นเพิ่มเติม ทั้งนี้ขึ้นอยู่กับสภาพการใช้งาน หากใช้ผลิตภัณฑ์ในสภาพแวดล้อมที่แย่กว่าการใช้งานครัวเรือน กลิ่นเหล่านี้ อาจสังเกตเห็นได้เร็วกว่าที่คาดไว้ ทำการเปลี่ยนไส้กรองหากไส้กรองไม่สามารถนำฝุ่นออกได้หลังจากการซ่อมบำรุง

การเปลี่ยนไส้กรอง

โปรดแน่ใจว่าได้ถอดอะแดปเตอร์ AC ออกจากตัวรับเรียบร้อยแล้วทุกครั้ง



อายุการใช้งานของไส้กรอง

อายุการใช้งานไส้กรองจะขึ้นอยู่กับสภาพแวดล้อมภายในห้อง ลักษณะการใช้งาน และสถานที่ติดตั้งเครื่อง

อายุการใช้งานของแผ่นกรองฝุ่นและกำจัดกลิ่นในแผ่นเดียวกัน และคำแนะนำในการเปลี่ยนไส้กรองอ้างอิงจากการฟอกอากาศของเครื่องในห้องที่มีการสูบบุหรี่ 5 มวนต่อวัน ประสิทธิภาพในการดักเก็บฝุ่นของเครื่องฟอกอากาศจะลดลงครึ่งหนึ่งเมื่อเทียบกับไส้กรองใหม่ ควรเปลี่ยนไส้กรองบ่อยครั้งขึ้น หากใช้เครื่องฟอกอากาศในสภาพแวดล้อมที่เครื่องต้องทำงานหนักกว่าการฟอกอากาศภายในบ้านตามปกติ (เช่น ฝุ่นละอองขนาด PM2.5)

- อายุการใช้งานของแผ่นกรองฝุ่นและกำจัดกลิ่นในแผ่นเดียวกันนั้นมีอายุประมาณ 1 ปี หลังจากที่น่าออกมาใช้งาน

รุ่นของไส้กรองสำหรับเปลี่ยนทดแทน

โปรดปรึกษากับตัวแทนจำหน่ายในการซื้อไส้กรองมาเปลี่ยน

แผ่นกรองฝุ่นและกำจัดกลิ่นในแผ่นเดียวกัน (1 หน่วย)

FZ-N15SFE

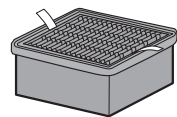

ทั้งไส้กรองที่ใช้แล้วตามระเบียบข้อบังคับบางส่วนท้องถิ่น

วัสดุที่ใช้ผลิต:

- Polypropylene
- Polyethylene
- Activated carbon

การแก้ไขปัญหา

ก่อนติดต่อเพื่อขอรับบริการซ่อมแซม โปรดดูตารางการแก้ไขปัญหาเบื้องต้นด้านล่าง เพราะปัญหาอาจไม่ได้เกิดจากการทำงานที่ผิดปกติของตัวเครื่อง

เครื่องไม่ทำงาน

- ทำการตรวจสอบอะแดปเตอร์ AC นั้นเสียบกับเต้ารับได้อย่างถูกต้องหรือไม่ (อาจใช้เวลาสักครู่ก่อนที่การทำงานจะเริ่มขึ้นหลังจากเชื่อมต่ออะแดปเตอร์ AC แล้ว)

กลิ่นและควันไม่หายไป

- ไส้กรองนั้นยังอยู่ในถุงพลาสติกอยู่หรือไม่ นำถุงพลาสติกออกจากไส้กรอง
- ลมที่ออกจากช่องลมออกนั้นเบาหรือไม่ ?
ในกรณีนี้ ทำความสะอาดฝาครอบด้านล่าง ไส้กรองชั้นแรก และแผ่นกรองฝุ่นและกำจัดกลิ่นในแผ่นเดียวกัน

อากาศที่ปล่อยออกมามีกลิ่นปะปน

- โปรดตรวจดูว่าแผ่นกรองสกปรกหรือไม่
- ทำความสะอาดหรือเปลี่ยนแผ่นกรอง

มีกลิ่นออกมาจากผลิตภัณฑ์ตัวใหม่หรือไส้กรองใหม่

- ทันทีก่อนหลังจากนำถุงพลาสติกออก อาจมีกลิ่นออกมาเล็กน้อย กลิ่นนี้ไม่ส่งผลต่อการทำงานของไส้กรองหรือผิวของมนุษย์

ไฟแจ้งเตือนการทำงานของไอออนพลาสมาคลัสเตอร์ดับลง

- เมื่อไอออนพลาสมาคลัสเตอร์ปิดการทำงาน ไฟแจ้งเตือนจะดับลงอัตโนมัติ หากไม่ต้องการให้ไฟแจ้งเตือนดับลง ให้ทำการตั้งค่า “เปิด” การทำงานไอออนพลาสมาคลัสเตอร์ (หน้า 5)

ไฟแจ้งเตือนโหมดต้านันกระพริบ

- ถอดปลั๊กตัวเครื่องออก รอประมาณ 1 นาทีและเสียบปลั๊กอีกครั้ง หากไฟกระพริบในช่วงขณะหนึ่ง โปรดติดต่อศูนย์บริการลูกค้า

ข้อมูลทางเทคนิค

| รุ่น | FU-NC01 | | |
|---|---|--------------|--------------|
| แรงดันไฟฟ้า | อะแดปเตอร์ AC | | |
| | แรงดันขาเข้า | | |
| | AC 100 - 240 V 50 - 60 Hz 1 A | | |
| | แรงดันไฟฟ้าออก | | |
| | DC 24 V 1.5 A | | |
| การปรับความเร็วพัดลม | สูง | กลาง | ต่ำ |
| ความแรงลม (ลบ. ม./ชม.) | 90 | 48 | 18 |
| กำลังไฟ (ค่าเมื่อไฟแรงเต็มโหมด Night Light ดับ) | 20 (20) | 8.6 (8.1) | 3.0 (2.5) |
| ระดับเสียงรบกวน (เดซิเบลเอ) ¹ | 48 | 34 | 22 |
| กำลังไฟฟ้าโหมดสแตนด์บาย (W) | ประมาณ 0.6 | | |
| ขนาดห้องที่แนะนำ (ม ²) ² | ~ 10 | | |
| ขนาดห้องที่แนะนำสำหรับไอออนพลาสมาคลัสเตอร์ ความเข้มข้นสูง (ม ³) ³ | ~ 10 | | |
| ชนิดไส้กรอง | แผ่นกรองฝุ่นและกำจัดกลิ่นในแผ่นเดียวกัน | | |
| ความยาวสายไฟ (ม.) | ประมาณ 1.8 | | |
| ขนาดตัวเครื่อง (มม.) | 190 (Φ) × 330 (H) | | |
| น้ำหนักเครื่อง (กิโลกรัม) | ประมาณ 2.0 | | |

- *1 • เสียงรบกวนได้รับการวัดค่าตามมาตรฐาน JEM 1467 ของสมาคมผู้ผลิตเครื่องใช้ไฟฟ้าแห่งประเทศไทย
- *2 • ขนาดของห้องที่เหมาะสมกับการใช้งานเครื่องที่กำหนดความเร็วพัดลมไว้สูงสุด
- ขนาดของห้องที่เหมาะสม หมายถึง พื้นที่ที่มีการจำกัดฝุ่นละอองออกไปตามที่กำหนดภายในเวลา 30 นาที (ตามมาตรฐาน JEM1467)
- *3 • ขนาดห้องที่วัดจำนวนไอออนได้ประมาณ 7000 ไอออนต่อหนึ่งลูกบาศก์เซนติเมตร ณ บริเวณกึ่งกลางห้อง เมื่อวางเครื่องไว้ติดกับผนังโดยอยู่สูงจากพื้นห้องประมาณ 1.2 เมตร และให้ทำงานด้วยโหมดสูง

กำลังไฟฟ้าโหมดสแตนด์บาย

เมื่อเสียบอะแดปเตอร์ AC เข้ากับเต้ารับติดผนังแล้ว เครื่องฟอกอากาศจะใช้กำลังไฟฟ้าในโหมดสแตนด์บายเพื่อให้อุปกรณ์ไฟฟ้าทำงานเพื่อเป็นการประหยัดพลังงานโปรดถอดปลั๊กไฟทุกครั้งเมื่อไม่ใช้งาน

SHARP

บริษัท ชาร์ป ไทย จำกัด

อาคารพัฒนาสิน ชั้น 19-20

6/10 ถนนนราธิวาสราชนครินทร์ แขวงทุ่งมหาเมฆ

เขตสาทร กรุงเทพฯ 10120

โทรศัพท์ 0 2855 8899 โทรสาร 0 2855 8500

<https://www.th.sharp>

ศูนย์ลูกค้าสัมพันธ์ 0 2855 8888

MEMO

กรมส่งเสริมการค้าระหว่างประเทศ

INDONESIA

Terima kasih telah membeli Pembersih Udara SHARP.

Bacalah panduan ini secara saksama sebelum menggunakan produk.

Simpan panduan ini di tempat yang aman untuk digunakan sebagai referensi yang bermanfaat.

ISI

| | |
|---|------------------------|
| PETUNJUK PENTING KESELAMATAN | 1 |
| NAMA-NAMA BAGIAN..... | 4 |
| PEMASANGAN FILTER | 6 |
| PERAWATAN DAN PEMELIHARAAN | 7 |
| PENGGANTIAN FILTER..... | 8 |
| PENYELESAIAN MASALAH..... | 9 |
| SPEKIFIKASI | Sampul belakang |

Harap baca sebelum mengoperasikan Pembersih Udara baru Anda

Pembersih udara menyedot udara di dalam ruangan melalui Saluran Masuk Udara, mengedarkannya melalui Pra-Filter, 2 in 1 penyaring debu sekaligus filter penghilang bau yang ada di dalam produk, kemudian mengeluarkan udara melalui Saluran Keluar Udara. 2 in 1 penyaring debu sekaligus filter penghilang bau, dapat menyingkirkan partikel debu dan menyerap bau saat debu dan bau melewati filter.

Bau yang diserap oleh filter akan terurai seiring berjalannya waktu, sehingga menghasilkan tambahan bau. Tergantung pada kondisi penggunaannya, khususnya bila produk digunakan dalam lingkungan yang jauh lebih buruk dibandingkan kondisi rumah tangga normal, bau-bau ini dapat tercium lebih awal dari yang diperkirakan. Bila bau-bau ini tidak hilang, ganti filter.

CATATAN

- Pembersih udara ini dirancang untuk menghilangkan debu dan bau di udara. Pembersih udara ini tidak dirancang untuk menghilangkan gas-gas berbahaya seperti karbon monoksida yang terkandung dalam asap rokok. Bila sumber bau tetap ada, pembersih udara mungkin tidak akan sepenuhnya menghilangkan bau.

PETUNJUK PENTING KESELAMATAN

Selalu ikuti peringatan keselamatan dasar saat menggunakan alat listrik, termasuk:

PERINGATAN – Selalu perhatikan hal-hal berikut ini untuk mengurangi risiko sengatan listrik, kebakaran, atau cedera:

- Baca semua petunjuk sebelum menggunakan produk ini.
- Hanya gunakan stopkontak 220 - 240 volt.
- Hanya gunakan adaptor arus bolak-balik milik produk.
- **Perangkat ini tidak dimaksud untuk digunakan oleh orang-orang (termasuk anak-anak) dengan kemampuan fisik, indera, atau mental yang terbatas, atau yang tidak memiliki pengalaman dan pengetahuan, kecuali mereka diawasi atau diberi petunjuk tentang penggunaan perangkat oleh orang yang bertanggung jawab atas keselamatan mereka. Anak-anak harus diawasi untuk memastikan mereka tidak menggunakan perangkat untuk bermain.**
- Jika kabel listrik rusak, kabel harus diganti oleh pabrik, agen servisnya, Pusat Servis resmi Sharp, atau orang yang berpengalaman untuk menghindari bahaya. Hubungi Pusat Servis terdekat bila dijumpai masalah, memerlukan penyetulan, atau perbaikan.
- Jangan memperbaiki atau membongkar produk sendiri.
- **Pastikan untuk melepaskan adaptor arus bolak-balik sebelum melakukan perawatan, saat melepas dan memasang serta mengganti filter, dan bila tidak menggunakan alat ini untuk waktu yang lama. Tidak mencabut steker listrik dapat mengakibatkan hubungan arus pendek, yang menimbulkan sengatan listrik atau kebakaran.**
- Jangan gunakan produk bila kabel listrik atau adaptor arus bolak-balik rusak atau penyambungan ke stopkontak kendur.
- Bersihkan debu dari adaptor arus bolak-balik secara berkala.
- Jangan memasukkan jari atau benda asing ke dalam Saluran Masuk Udara atau Saluran Keluar Udara.
- Saat mencabut adaptor arus bolak-balik, selalu pegang adaptor arus bolak-balik dan jangan pernah menarik kabelnya. Tidak mencabutnya secara demikian dapat mengakibatkan hubungan arus pendek, yang menimbulkan sengatan listrik atau kebakaran.

- Berhati-hatilah agar tidak merusak kabel listrik. Karena jika kabel listrik rusak, bisa timbul sengatan listrik, panas, atau terjadi kebakaran.
- Jangan mencabut adaptor arus bolak-balik saat tangan Anda basah.
- Jangan menggunakan produk ini di dekat peralatan gas atau perapian. Ketika produk dioperasikan dengan peralatan gas di dalam ruangan yang sama, beri ventilasi pada ruangan secara berkala, jika tidak, keracunan karbon monoksida bisa terjadi.
- Jangan mengoperasikan produk di dalam ruangan yang disemprot pembasmi serangga. Jangan mengoperasikan produk di dalam ruangan yang mengandung sisa-sisa minyak, asap dupa, bunga api dari rokok yang menyala, semprotan kimia di udara.
- Jauhkan produk dari air. Jangan mengoperasikan produk di dalam ruangan yang bisa menjadi basah, seperti kamar mandi.
- Jangan memaparkan produk ke air. Karena dapat menyebabkan hubungan arus pendek atau sengatan listrik.
- Berhati-hatilah saat membersihkan produk. Pembersih yang keras dan korosif bisa merusak permukaan luar unit.

CATATAN – Yang harus dilakukan jika produk mengakibatkan gangguan penerimaan saluran radio atau TV

Bila pembersih udara ini mengakibatkan gangguan penerimaan saluran radio atau TV, cobalah perbaiki dengan salah satu atau lebih cara berikut:

- Setel atau ganti posisi antena penerima.
- Tingkatkan jarak antara produk dan radio atau TV.
- Sambungkan peralatan ke stopkontak dengan sirkuit listrik yang berbeda dari sirkuit listrik stopkontak alat penerima radio atau TV.
- Hubungi dealer atau teknisi radio atau TV yang berpengalaman.

PERHATIKAN SAAT MENGOPERASIKAN

- Jangan menghalangi Saluran Masuk Udara atau Saluran Keluar Udara.
- Jangan menempatkan produk di dekat atau di atas benda panas, seperti kompor atau pemanas, atau tempat di mana produk terkena uap air panas.
- Selalu operasikan produk dalam posisi tegak.
- Jangan memindahkan produk saat sedang beroperasi.
- Jika produk berada di atas lantai yang mudah rusak, permukaan yang tidak rata, atau karpet tebal, angkat produk ketika memindahkannya.
- Jangan operasikan produk tanpa filter dipasang dengan benar.

- Jangan mencuci dan menggunakan ulang 2 in 1 penyaring debu sekaligus filter penghilang bau. Ini tidak akan memperbaiki kinerja filter, dan juga bisa mengakibatkan sengatan listrik atau kegagalan fungsi.
- Bersihkan permukaan luar dengan kain yang lembut saja. Jangan menggunakan detergen atau cairan yang mudah menguap. Permukaan produk bisa rusak atau retak jika bensin, pengencer cat, alkohol, atau bubuk pemoles digunakan.
- Jangan menggosok Pra-Filter dengan kuat sewaktu melakukan pekerjaan pemeliharaan.
- Jangan menggunakan adaptor arus bolak-balik untuk produk lain.
- Jangan naik ke atas produk atau bersandar di produk.

PEDOMAN PEMASANGAN

- Hindari lokasi di mana perabot, kain, atau benda lain dapat bersentuhan dengan produk dan mengganggu Saluran Masuk Udara dan Saluran Keluar Udara.
- Hindari lokasi di mana produk terpapar ke kondensasi atau perubahan suhu yang drastis. Kondisi yang sesuai adalah ketika suhu ruang antara 0 – 35 °C.
- Tempatkan produk di permukaan yang rata dan stabil dengan sirkulasi udara yang cukup. Bila ditempatkan di atas karpet yang tebal, produk mungkin akan sedikit bergetar.
- Hindari lokasi dengan asap minyak, gemuk, alkohol, asam hipoklorit, atau zat kimia di udaranya. Karena ini dapat menyebabkan permukaan luar produk menjadi retak.
- Lantai dan dinding sekitar produk bisa menjadi kotor seiring dengan berlalunya waktu. Apabila menggunakan produk dalam jangka waktu yang lama di lokasi yang sama, secara berkala bersihkan dinding dan lantai di dekatnya.
- Jangan menggunakan produk yang mengandung silikon atau fluororesin (kosmetik, produk perawatan rambut, dll.) di dekat produk. Fluororesin atau silikon bisa terperangkap di dalam produk, sehingga produk tidak menghasilkan ion Plasmacluster.

PEDOMAN FILTER

- Ikuti petunjuk dalam panduan ini untuk perawatan dan pemeliharaan filter secara benar.

NAMA-NAMA BAGIAN

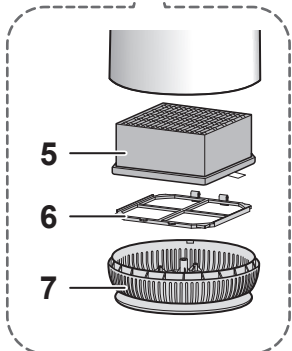

CATATAN

- Ketika menggunakan untuk pertama kalinya, lepaskan kantong plastik dari 2 in 1 penyaring debu sekaligus filter penghilang bau. (Halaman 6)

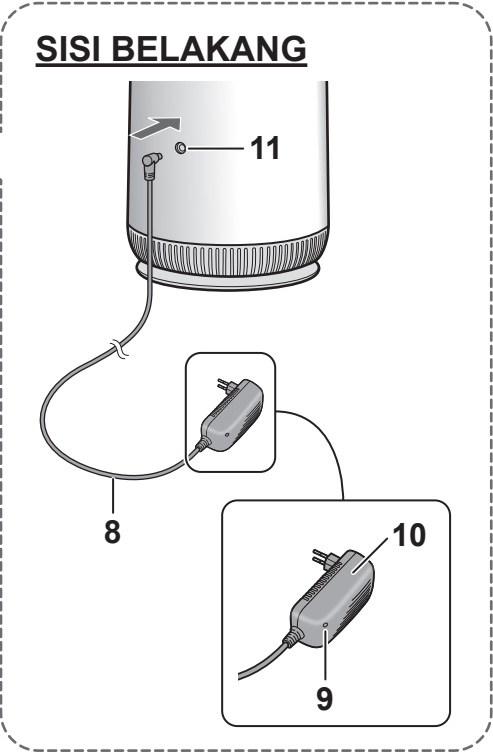

| | | | |
|---|---|----|--|
| 1 | Panel Pengoperasian | 8 | Kabel Listrik |
| 2 | Lampu Malam | 9 | Lampu Daya (Biru) • Lampu menyala saat adaptor arus bolak-balik tersambung ke stopkontak. |
| 3 | Saluran Keluar Udara | | |
| 4 | Saluran Masuk Udara | 10 | Adaptor Arus Bolak-Balik • Bentuk adaptor arus listrik bolak-balik tergantung pada negaranya. |
| 5 | 2 in 1 penyaring debu sekaligus filter penghilang bau | | |
| 6 | Pra-Filter | 11 | Terminal Adaptor Arus Bolak-Balik |
| 7 | Penutup Bawah | | |

PANEL PENGOPERASIAN

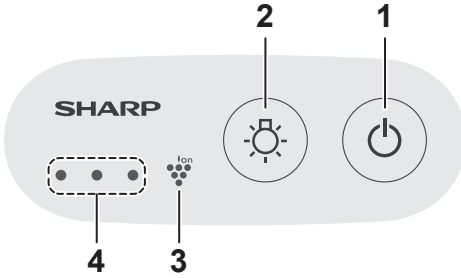

| | |
|---|---------------------------------|
| 1 | Tombol Daya HIDUP/MATI dan Mode |
| 2 | Tombol Lampu Malam |
| 3 | Lampu Ion Plasmacluster (Biru) |
| 4 | Lampu Mode (Putih) |

DAYA HIDUP/MATI DAN MODE PENGATURAN

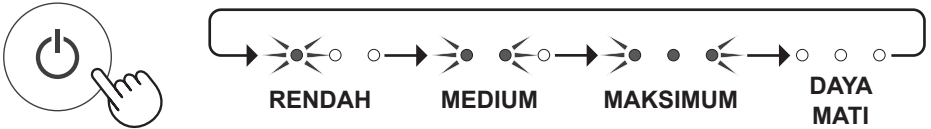

CATATAN

- Dalam mode RENDAH, lampu di Panel Pengoperasian menyala redup.

LAMPU MALAM MENYALA/MATI



ION PLASMACLUSTER HIDUP/MATI



CATATAN

- Ion Plasmacluster akan selalu HIDUP setelah adaptor arus bolak-balik diputus dan disambungkan lagi.

PEMASANGAN FILTER

Selalu pastikan adaptor arus bolak-balik telah dicabut dari stopkontak di dinding.



1 Jungkir balikkan produk.



2 Lepas Penutup Bawah.

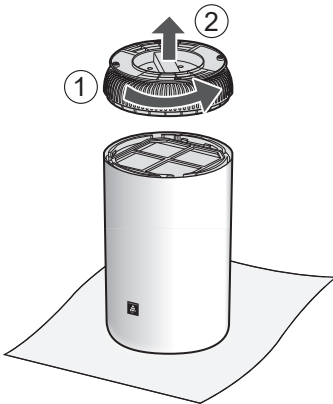

3 Lepas Pra-Filter (1) dan 2 in 1 penyaring debu sekaligus filter penghilang bau (2).

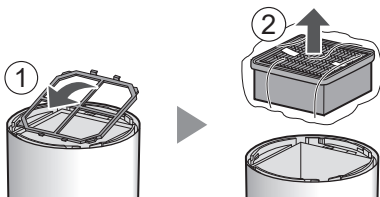

4 Lepas Kantong Plastik.

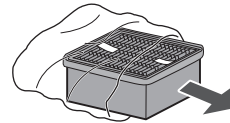

5 Pasang 2 in 1 penyaring debu sekaligus filter penghilang bau.

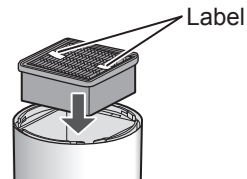

6 Pasang Pra-Filter.

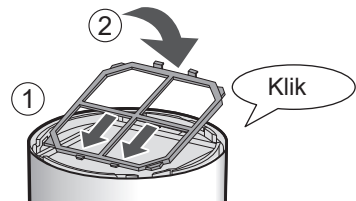

7 Pasang Penutup Bawah.

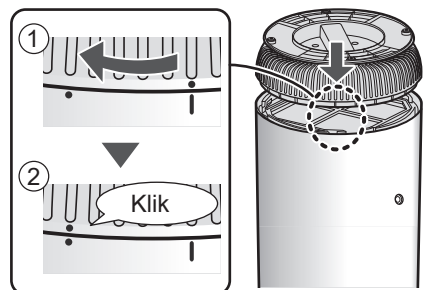

PERAWATAN DAN PEMELIHARAAN

Selalu pastikan adaptor arus bolak-balik telah dicabut dari stopkontak di dinding.



BODI UTAMA

Ketika kotor

Seka dengan kain kering dan lembut.



SALURAN MASUK UDARA/PRA-FILTER

Sebulan sekali

Bersihkan debu secara hati-hati dengan alat pembersih seperti alat penyedot debu.

①

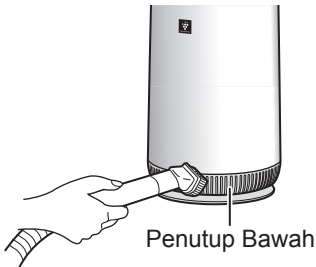

②

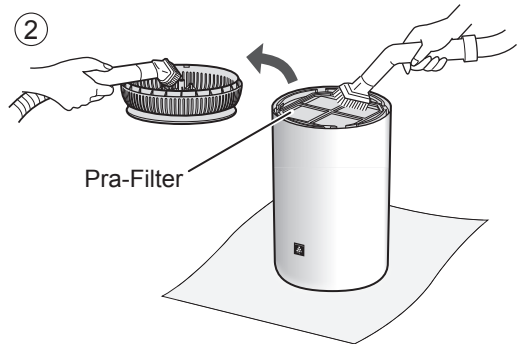

CATATAN Tentang Pra-Filter

- Jangan memberikan tekanan berlebihan saat menggosok Pra-Filter.
- Cara membersihkan kotoran yang membandel.
 1. Campur sedikit detergen dapur dengan air dan rendam sekitar 10 menit.
 2. Bilas detergen dapur dengan air bersih.
 3. Keringkan filter di area berventilasi baik sampai benar-benar kering.

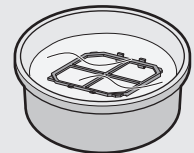

2 in 1 penyaring debu sekaligus filter penghilang bau

Kapan saja debu terkumpul, atau ketika bau tercium dari saluran keluar udara.

Bersihkan debu di filter.

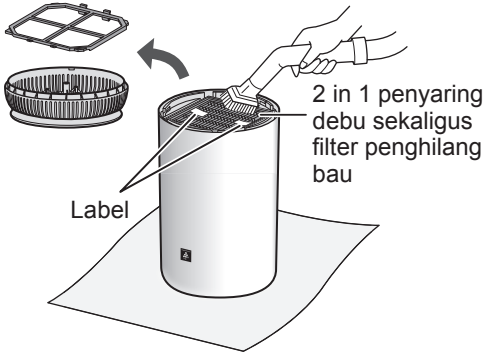

Hanya bersihkan permukaan yang ditandai. Jangan membersihkan sisi yang berlawanan. Filter bersifat rapuh, berhati-hatilah dengan tidak memakai terlalu banyak tenaga.

CATATAN

- Jangan mencuci filter. Jangan paparkan ke sinar matahari. (Karena keefektifan filter-filter ini bisa menurun.)
- Bau yang diserap oleh filter akan terurai seiring berjalannya waktu, sehingga menghasilkan tambahan bau. Tergantung pada kondisi penggunaannya, khususnya bila produk digunakan dalam lingkungan yang jauh lebih buruk dibandingkan kondisi rumah tangga normal, bau-bau ini dapat tercium dalam waktu lebih awal dari yang diperkirakan. Jika demikian, atau jika debu tidak dapat dibersihkan setelah pemeliharaan, ganti filter.

Selalu pastikan adaptor arus bolak-balik telah dicabut dari stopkontak di dinding.



PENGANTIAN FILTER

USIA FILTER

Usia filter bervariasi tergantung pada lingkungan ruangan, kondisi penggunaan, dan lokasi produk.

Usia 2 in 1 penyaring debu sekaligus filter penghilang bau, serta jangka waktu penggantian filter didasarkan atas pembersihan udara di dalam ruangan dengan kondisi merokok 5 batang per hari dan daya pengumpulan debu dan kinerja penghilangan bau produk telah menurun hingga separuh dari daya dan kinerja filter yang baru.

Kami menyarankan penggantian filter yang lebih sering jika produk digunakan dalam kondisi yang jauh lebih buruk (PM 2.5 dll.) daripada kondisi rumah tangga normal.

- **Usia 2 in 1 penyaring debu sekaligus filter penghilang bau, sekitar 1 tahun setelah dibuka.**

MODEL FILTER PENGGANTI

Hubungi dealer untuk pembelian filter pengganti.

**2 in 1 penyaring debu sekaligus filter penghilang bau (1 unit)
FZ-N15SFE**

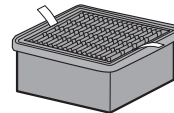

Buang filter bekas menurut undang-undang dan peraturan setempat.

bahan:

- Polipropilena
- Polietilena
- Karbon aktif

PENYELESAIAN MASALAH

Sebelum menghubungi pusat servis, lihatlah daftar Penyelesaian Masalah berikut, karena mungkin masalah yang muncul bukan kegagalan fungsi produk.

Tidak beroperasi.

- Periksa apakah adaptor arus bolak-balik tersambung dengan benar ke produk dan ke stopkontak.
(Mungkin diperlukan beberapa waktu sampai operasi dimulai setelah adaptor arus bolak-balik disambungkan.)

Bau dan asap tetap ada.

- Apakah filter masih di dalam kantong plastik? Keluarkan filter.
- Apakah angin dari Saluran Keluar Udara telah melemah?
Jika demikian, bersihkan Penutup Bawah, 2 in 1 penyaring debu sekaligus filter penghilang bau.

Tercium bau dari udara yang keluar dari produk.

- Periksa apakah filter sangat kotor.
- Bersihkan atau ganti filter.

Ada bau dari produk dan/atau filter baru.

- Segera setelah kantong plastik dibuka, kemungkinan ada sedikit bau. Bau ini tidak berbahaya untuk kinerja filter maupun untuk manusia.

Lampu Ion Plasmacluster mati.

- Ketika Ion Plasmacluster disetel ke "OFF", Lampu otomatis mati. Jika Anda tidak ingin lampu mati, setel Ion Plasmacluster ke pengaturan "ON". (Halaman 5)

Lampu mode RENDAH berkedip.

- Cabut steker produk, tunggu satu menit, lalu colokkan steker produk lagi. Jika kedipan lampu masih berulang dari waktu ke waktu, hubungi layanan pelanggan.

SPESIFIKASI

| | | | |
|---|---|--------------|--------------|
| Model | FU-NC01 | | |
| Catu Daya | Adaptor Arus Bolak-Balik | | |
| Input nominal | Arus Bolak-Balik 100 - 240 V 50 - 60 Hz 1 A | | |
| Arus keluar nominal | DC 24 V 1,5 A | | |
| Penyetelan Kecepatan Kipas | MAKSIMUM | MEDIUM | RENDAH |
| Kecepatan Kipas (m ³ / jam) | 90 | 48 | 18 |
| Daya Listrik (W) (Nilai ketika Lampu Malam mati.) | 20 (20) | 8,6 (8,1) | 3,0 (2,5) |
| Tingkat Kebisingan (dBA) *1 | 48 | 34 | 22 |
| Daya siaga (W) | Sekitar 0,6 | | |
| Ukuran Ruang yang Disarankan (m ²) *2 | ~ 10 | | |
| Ukuran ruangan yang disarankan untuk Ion Plasmacluster berkepadatan tinggi (m ²) *3 | ~ 10 | | |
| Tipe filter | 2 in 1 penyaring debu sekaligus filter penghilang bau | | |
| Panjang Kabel (m) | Sekitar 1,8 | | |
| Dimensi (mm) | 190 (Φ) × 330 (T) | | |
| Berat (kg) | Sekitar 2,0 | | |

- *1 • Tingkat kebisingan diukur berdasarkan standar JEM1467 dari Japan Electrical Manufactures' Association.
- *2 • Ukuran ruangan yang disarankan sesuai untuk pengoperasian produk dengan kecepatan kipas maksimal.
 - Ukuran ruangan yang disarankan adalah luas ruangan yang memungkinkan sejumlah partikel debu tertentu dibersihkan dalam waktu 30 menit. (sesuai JEM1467).
- *3 • Ukuran ruangan di mana sekitar 7000 ion per sentimeter kubik dapat diukur di tengah ruangan, di ketinggian sekitar 1,2 meter dari lantai, ketika produk ditempatkan di lantai dan beroperasi dalam mode MAKSIMUM.

Daya Siaga

Ketika adaptor arus bolak-balik produk dicolokkan ke stopkontak di dinding, produk ini memakai daya listrik siaga untuk mengoperasikan sirkuit listrik. Untuk menghemat energi, cabut adaptor arus bolak-balik ketika produk tidak digunakan.

SHARP

PT. SHARP TRADING INDONESIA

Kawasan Industri KIIC, Jl. Harapan Raya Lot
LL 1&2, Gedung NO. 01 Desa Sirnabaya, kec.
Teluk Jambe Timur, Kabupaten karawang 41361