

SHARP

ตู้เย็น-ตู้แช่แข็ง
คู่มือการใช้งาน

SJ-FX800GPW
SJ-FX850TP2



“Plasmacluster” and “Device of a cluster of grapes” are trademarks of Sharp Corporation.

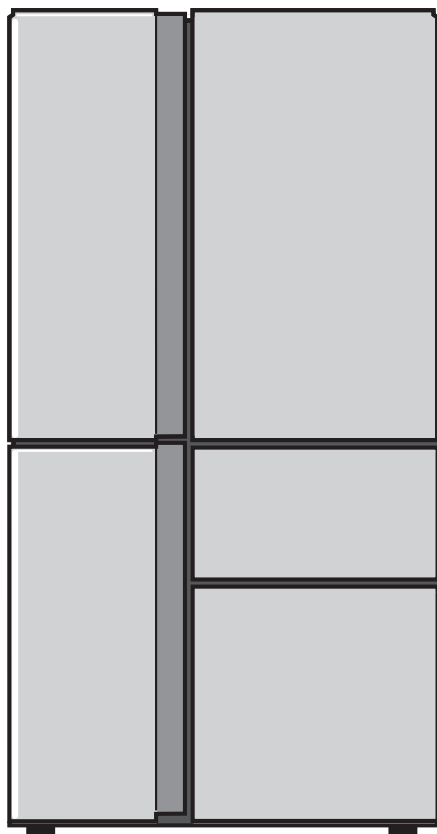

สารบัญ

• ข้อมูลด้านความปลอดภัย.....	3
• การติดตั้ง.....	5
• คำอธิบาย.....	6
• การเก็บรักษาอาหารในตู้เย็น.....	8
• แผงควบคุมการทำงาน.....	9
• โหมดการทำงานหลัก.....	10
• ช่องแช่แบบปรับอุณหภูมิได้หลากหลาย.....	13
• การตั้งค่าเพิ่มเติม.....	15
• การทำน้ำแข็งอัตโนมัติ.....	17
• ช่องกวดน้ำดื่ม.....	20
• การดูแลรักษาและการทำความสะอาด.....	22
• คำแนะนำก่อนติดต่อขอรับบริการจากศูนย์บริการชาร์ป.....	23

Contents

• Safety information.....	25
• Installation.....	27
• Description.....	28
• Storing food.....	30
• Control panel.....	31
• Main modes.....	32
• Multi temperature room.....	35
• Additional settings.....	37
• Automatic ice maker.....	39
• Water dispenser.....	42
• Care and cleaning.....	44
• Before you call for service.....	45

ภาษาไทย



ENGLISH

บริษัทฯ ขอขอบคุณอย่างสูงที่เลือกใช้ผลิตภัณฑ์ชาร์ป ก่อนใช้ตู้เย็น โปรดอ่านคู่มือการใช้งานให้ละเอียด เพื่อให้การใช้ตู้เย็นเป็นไปอย่างมีประสิทธิภาพ

- ตู้เย็นนี้สำหรับใช้ทำน้ำแข็งก้อน แช่เย็น และแช่แข็งอาหาร
 - ตู้เย็นเครื่องนี้สำหรับใช้ภายในบ้านเท่านั้น และควรมีอุณหภูมิโดยรอบตามที่กำหนดไว้ในตาราง ระดับสภาพอากาศจะกำหนดไว้บนแผ่นแสดงค่าพิกัด
- ตู้เย็นจะทำงานเต็มประสิทธิภาพในช่วงอุณหภูมิโดยรอบตามระดับสภาพอากาศที่กำหนดไว้ ถ้าใช้ตู้เย็นในอุณหภูมิที่หนาวเย็น ตู้เย็นจะไม่สามารถทำความเสียหายจนถึงอุณหภูมิที่ +5 องศาเซลเซียส
- ไม่ควรให้ตู้เย็นอยู่ในอุณหภูมิ -10 องศาเซลเซียสหรือต่ำกว่า เป็นระยะเวลาสั้น

เฉพาะใช้ภายในบ้านเท่านั้น	
ระดับสภาพอากาศ	ช่วงอุณหภูมิโดยรอบที่เหมาะสม
SN	+10°C ถึง 32°C
N	+16°C ถึง 32°C
ST	+16°C ถึง 38°C
T	+16°C ถึง 43°C

ข้อมูลด้านความปลอดภัย

	คำเตือน	สัญลักษณ์นี้หมายถึงมีความเสี่ยงสูงต่อการเสียชีวิตหรือบาดเจ็บสาหัส
	ข้อควรระวัง	สัญลักษณ์นี้หมายถึงมีความเสี่ยงสูงต่อการเสียหายของสิ่งของหรือบาดเจ็บส่วนบุคคล
	ข้อควรระวัง	สัญลักษณ์รูปเปลวไฟหมายถึงตู้เย็นเครื่องนี้มีความเสี่ยงที่จะเกิดอุบัติเหตุไฟไหม้

คำเตือน

น้ำยาทำความเย็น

ตู้เย็นเครื่องนี้มีน้ำยาทำความเย็น (R600a: ไอโซบิวเทน) และก๊าซเป่าฉนวนความเย็น (ไซโคลเพนเทน) ชนิดไวไฟ ดังนั้นควรปฏิบัติตามกฎต่อไปนี้เพื่อป้องกันไม่ให้เกิดการเผาไหม้และการระเบิด

- ดังนั้นอย่าให้วัตถุแหลมคมมาสัมผัสกับระบบทำความเย็น ในระบบทำความเย็นทั้งด้านหลังและด้านในตู้เย็นจะมีน้ำยาทำความเย็นอยู่
 - ห้ามใช้เครื่องมือหรือวิธีการอื่นๆ เพื่อเร่งเวลาของกระบวนการละลายน้ำแข็ง (ตู้เย็นเครื่องนี้ใช้ระบบละลายน้ำแข็งอัตโนมัติ)
 - ห้ามใช้เครื่องใช้ไฟฟ้าภายในตู้เย็น
 - ห้ามปิดกั้นพื้นที่รอบตู้เย็น
 - ห้ามใช้กระป๋องสเปรย์ที่ติดไฟง่าย เช่น กระป๋องสเปรย์ไล่กลิ่นตู้เย็น
 - ห้ามเก็บกระป๋องสเปรย์ที่ติดไฟง่าย เช่น กระป๋องสเปรย์ไว้ในตู้เย็น
 - ในกรณีที่ระบบทำความเย็นไม่ทำงาน ห้ามสัมผัสกับตัวรับบนผนังและทำให้เกิดประกายไฟ
- ให้เปิดหน้าต่างเพื่อระบายอากาศออกจากห้อง จากนั้นติดต่อขอรับบริการจากศูนย์บริการชาร์ป

สายไฟ ปลั๊กไฟ และเต้ารับ

อ่านข้อบังคับต่อไปนี้โดยละเอียดเพื่อป้องกันไฟฟ้าช็อตหรือไฟไหม้

- ในระหว่างทำการติดตั้งหรือเคลื่อนย้ายตู้เย็น ควรตรวจสอบให้แน่ใจว่าสายไฟไม่เสียหาย ถ้าปลั๊กไฟหรือสายไฟหลุดหลวม ห้ามเสียบปลั๊กไฟ
- อย่าวางเต้ารับแบบพกพาที่มีหลายช่องหรือแหล่งจ่ายไฟแบบพกพาไว้ที่ด้านหลังของตู้เย็น
- เสียบปลั๊กไฟเข้ากับเต้ารับบนผนังให้แน่น ห้ามใช้สายไฟต่อพ่วงหรือปลั๊กไฟต่อพ่วง
- เสียบปลั๊กไฟเข้ากับเต้ารับที่มีแรงดันไฟฟ้าตามพิกัดที่กำหนด
- เชื่อมต่อสายดินที่ติดตั้งอยู่ด้านหลังของตู้เย็นเข้ากับขั้วต่อสายดินให้ถูกต้อง
- ห้ามจับปลั๊กไฟขณะที่มือเปียก

- เมื่อต้องการถอดปลั๊กออก ให้จับที่ตัวปลั๊กไฟ ไม่ควรถอดปลั๊กโดยการดึงสายไฟ
- เมื่อมีฝุ่นละอองจับที่ปลั๊กไฟ อาจทำให้เกิดไฟไหม้ได้ ควรเช็ดทำความสะอาดอย่างระมัดระวัง
- ดึงปลั๊กไฟออกหากไม่ได้ใช้ตู้เย็นเป็นเวลานาน
- กรณีสายไฟเกิดความเสียหาย ควรเปลี่ยนสายไฟใหม่ที่ได้มาตรฐานโดยช่างผู้ชำนาญจากศูนย์บริการชาร์ปเท่านั้น

การติดตั้ง

- ห้ามติดตั้งตู้เย็นในที่เปียก และ ชื้น เนื่องจากอาจทำให้ฉนวนไฟฟ้าเสียหายหรือเกิดไฟฟ้ารั่วได้ นอกจากนี้ยังอาจทำให้เกิดการควบแน่นที่ด้านหลังตู้เย็นและทำให้เกิดสนิมได้
- ควรติดตั้งตู้เย็นบนพื้นให้เสมอกันและมั่นคง

การใช้งาน

- อย่าเก็บสารระเหยหรือวัตถุไวไฟ เช่น เบนซิน แก๊สทุ้งต้ม กระป๋องสเปรย์ กาวแอลกอฮอล์บริสุทธิ์ เป็นต้น ไว้ในตู้เย็น เพราะสารดังกล่าวระเบิดได้ง่าย
- อย่าเก็บวัตถุไวไฟต่ออุณหภูมิ เช่น ผลิตภัณฑ์ยา ไว้ในตู้เย็น เนื่องจากคุณภาพของผลิตภัณฑ์ดังกล่าวอาจเปลี่ยนแปลงได้
- ห้ามตัดแปลง แก๊ส หรือซ่อมแซมตู้เย็นนี้เอง เพราะอาจทำให้เกิดไฟไหม้ ไฟฟ้าช็อตหรือการบาดเจ็บได้
- ห้ามวางวัตถุใดๆ ไว้บนตู้เย็น หากวัตถุดังกล่าวหล่นลงมาจากตู้เย็น อาจทำให้บาดเจ็บได้
- ห้ามสัมผัสกับชิ้นส่วนกลไก (ส่วนบนของกล่องใส่น้ำแข็ง) ของตัวทำน้ำแข็งอัตโนมัติ เพราะอาจทำให้เกิดการบาดเจ็บได้ หากถาดน้ำแข็งหมุน
- ห้ามกระแทกประตูที่เป็นกระจกแรงจนเกินไป (เฉพาะรุ่น SJ-FX800GPW) มิเช่นนั้น อาจแตกเสียหายและทำให้เกิดการบาดเจ็บได้
- อย่าสัมผัสกับประตูของก้นน้ำเมื่อประตูกำลังหมุน นิ้วอาจเข้าไปติดที่ประตูและเกิดการบาดเจ็บได้ (เฉพาะรุ่น SJ-FX800GPW)
- เด็กอายุตั้งแต่ 8 ปีขึ้นไปหรือบุคคลที่มีลักษณะทุพพลภาพ มีปัญหาในเรื่องของสภาพจิต หรือขาดประสบการณ์และความรู้เกี่ยวกับการใช้งาน สามารถใช้งานได้ ถ้าได้รับการให้คำแนะนำการใช้งานอย่างปลอดภัยหรือเข้าใจถึงอันตราย เด็กไม่ควรเล่นตู้เย็นเครื่องนี้ ไม่ควรให้เด็กทำความสะอาดและบำรุงรักษาตู้เย็น โดยไม่มีการควบคุมดูแล

ข้อมูลด้านความปลอดภัย

การดูแลและการทำความสะอาด

- ถอดปลั๊กออกจากเต้ารับก่อนเพื่อป้องกันไฟฟ้าช็อต
- ห้ามฉีดน้ำเข้าทั้งภายในและภายนอกตู้เย็นโดยตรง เพราะอาจทำให้เกิดสนิมและทำให้ฉนวนไฟฟ้าเสียหายได้

ปัญหา

- หากได้กลิ่นเหม็นไหม้ ให้ดึงปลั๊กไฟออกทันที จากนั้นติดต่อขอรับบริการจากศูนย์บริการซาร์ป
- กรณีที่มีก๊าซรั่ว ควรเปิดหน้าต่างเพื่อให้อากาศถ่ายเทได้สะดวก ห้ามและต้องเต้ารับหรือตู้เย็นเป็นอันตราย

การกำจัด

- ควรแน่ใจว่าตู้เย็นที่อยู่ในระหว่างเก็บไว้เพื่อรอการกำจัดทิ้งนั้นไม่เป็นอันตรายต่อเด็ก (เช่น ถอดยางรองประตูตู้เย็นออกเพื่อป้องกันไม่ให้เด็กเปิดตู้เย็นเล่น และถูกชิ่งไว้ในตู้เย็น)
- ตู้เย็นเครื่องนี้ต้องกำจัดทิ้งอย่างเหมาะสม ดังนั้นควรส่งไปยังโรงงานรีไซเคิลที่ได้มาตรฐานสำหรับสารทำความเย็น และก๊าซเป่าฉนวนความเย็นชนิดไวไฟ

คำเตือน

การขนส่ง

- เมื่อติดตั้งหรือเคลื่อนย้ายตู้เย็น ให้ใช้แผ่นยางรองเพื่อป้องกันพื้นไม้ให้ชำรุด
- ควรเคลื่อนย้ายตู้เย็นโดยจับที่มือจับบริเวณด้านหลังและด้านล่าง หากยกตู้เย็นขึ้นไม่ถูกต้อง อาจทำให้บาดเจ็บได้

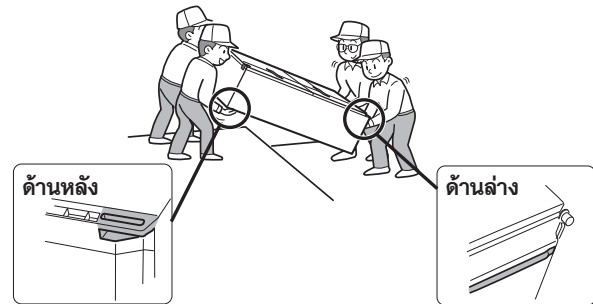

การใช้งาน

- ห้ามสัมผัสอาหาร หรือภาชนะบรรจุอาหารที่เป็นโลหะในช่องแช่แข็งขณะที่มือเปียก เนื่องจากจะทำให้ได้รับบาดเจ็บจากความเย็นจัดของน้ำแข็งได้ เช่นเดียวกับกับช่องแช่เย็นแบบปรับอุณหภูมิได้หลากหลาย เมื่อตั้งค่าอุณหภูมิอยู่ที่ -8°C หรือ -18°C
- ห้ามวางขวดหรือกระป๋องที่บรรจุเครื่องดื่มไว้ในช่องแช่แข็ง เช่นเดียวกับกับช่องแช่เย็นแบบปรับอุณหภูมิได้หลากหลาย เมื่อตั้งค่าอุณหภูมิอยู่ที่ -8°C หรือ -18°C
- ห้ามนำน้ำชนิดอื่น นอกจากน้ำดื่มมาทำน้ำแข็งก้อน
- ห้ามเปิดหรือปิดประตูหากมีคนวางมือไว้ใกล้ประตู เพราะมีความเสี่ยงสูงที่นิ้วมือของบุคคลดังกล่าวอาจถูกประตูหนีบได้
- ห้ามแช่ช่องที่มีขนาดใหญ่เกินไปในชั้นวางของที่ประตู หากวัตถุดังกล่าวหล่นลงมาจกชั้นวาง อาจทำให้บาดเจ็บได้
- ให้แน่ใจว่าหยิบจับชั้นวางที่เป็นกระจกอย่างระมัดระวังในการติดตั้งหรือถอดออก หากทำชั้นวางกระจกหล่น อาจทำให้แตกเสียหายหรือเกิดการบาดเจ็บได้

- 1** ตรวจสอบตู้เย็นในระยะเวลาที่เหมาะสมให้สามารถถ่ายเทอากาศรอบตู้เย็นได้สะดวก
- ตัวอย่างในภาพแสดงระยะช่องว่างขั้นต่ำในการติดตั้งตู้เย็น สภาวะการวัดของการใช้พลังงาน จะอยู่ภายใต้ระยะห่างที่แตกต่างกัน

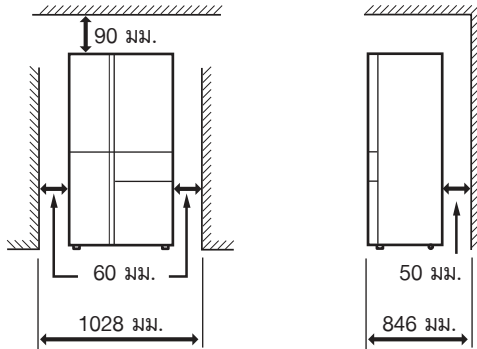

- หากเว้นระยะห่างรอบตู้เย็นให้มากกว่านี้ อาจช่วยให้ประหยัดพลังงานได้
- หากเว้นระยะห่างตู้เย็นน้อยกว่าระยะที่แสดงดังภาพ อาจเป็นสาเหตุให้เกิดความร้อนที่สูงขึ้น เสียงดัง และเกิดความบกพร่องแก่ตู้เย็นได้

ระยะห่างโดยรวมที่จำเป็นในการใช้งาน

	SJ-FX800GPW	SJ-FX850TP2
a	1440 มม.	1432 มม.
b	1330 มม.	1330 มม.

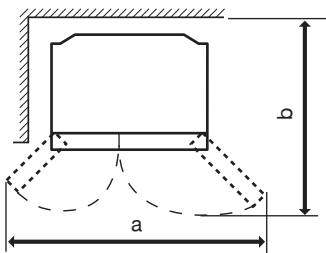

- 2** ใช้ตัวปรับระดับขาตู้เย็นด้านหน้าทั้งสองตัวเพื่อวางตู้เย็นให้อยู่ในตำแหน่งที่มั่นคงและได้ระดับกับพื้น

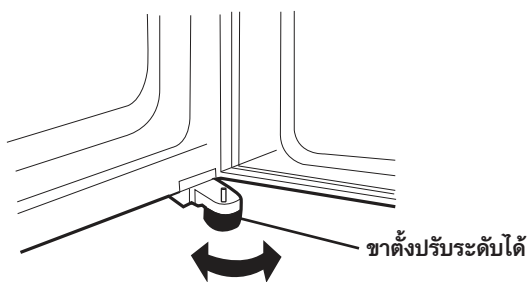

- 3** ใช้ตัวปรับระดับขาตู้เย็นเมื่อประตูด้านซ้ายและขวาไม่อยู่ในระดับเดียวกันเมื่อประตูด้านซ้ายยกขึ้น

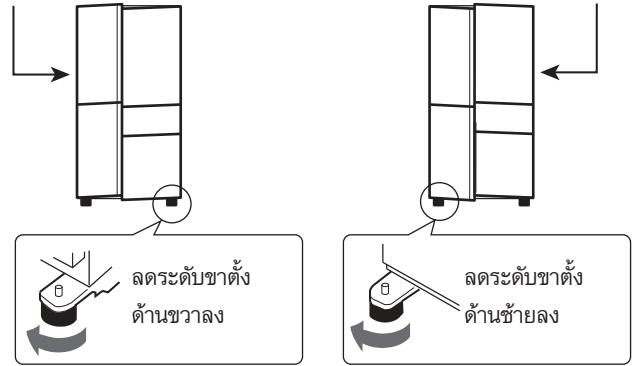

- หมุนตัวปรับระดับขาตู้เย็นจนกว่าขาตั้งปรับระดับได้ที่อยู่อีกด้านหนึ่งลอยขึ้นเหนือพื้นเล็กน้อย

- 4** เชื่อมต่อตู้เย็นกับเต้ารับที่ติดตั้งอย่างถูกต้อง

หมายเหตุ

- ควรจัดวางตู้เย็นไว้ในตำแหน่งที่เสียบปลั๊กได้ง่าย
- หลีกเลี่ยงการวางตู้เย็นในตำแหน่งที่ถูกแสงแดดโดยตรง และอย่าวางตู้เย็นใกล้กับเครื่องใช้ไฟฟ้าที่มีความร้อน
- อย่าวางตู้เย็นของคุณลงบนพื้นโดยตรง วางขาตั้งที่เหมาะสม เช่น แผ่นไม้ ไม้ไผ่ได้ตู้เย็น
- เมื่อเสียบปลั๊กไฟขณะที่ประตูเปิดอยู่ สัญญาณเตือนประตูเปิดจะดังขึ้น ซึ่งไม่ใช่อาการผิดปกติแต่อย่างใด สัญญาณเตือนดังกล่าวจะหยุดหลังจากปิดประตูแล้ว
- อย่าดันตู้เย็นให้ติดกับกำแพง เนื่องจากอาจทำให้กำแพงที่อยู่รอบตู้เย็นสกปรกหรือเปลี่ยนแปลงไปเนื่องจากการไหลเวียนของอากาศที่เกิดจากการแผ่รังสีความร้อน

ล้อเลื่อนทั้ง 4 ล้ออยู่ที่ด้านล่างของตู้เย็น

- ล้อเลื่อนจะช่วยให้เคลื่อนย้ายตู้เย็นไปมาได้



สิ่งที่คุณควรทำก่อนใช้ตู้เย็น

- ทำความสะอาดชั้นส่วนภายในตู้เย็นด้วยผ้าชุบน้ำอุ่น
- ถ้าใช้น้ำสบู่อ่อนๆ ทำความสะอาด ให้เช็ดออกให้หมดด้วยผ้าชุบน้ำสะอาด

คำอธิบาย

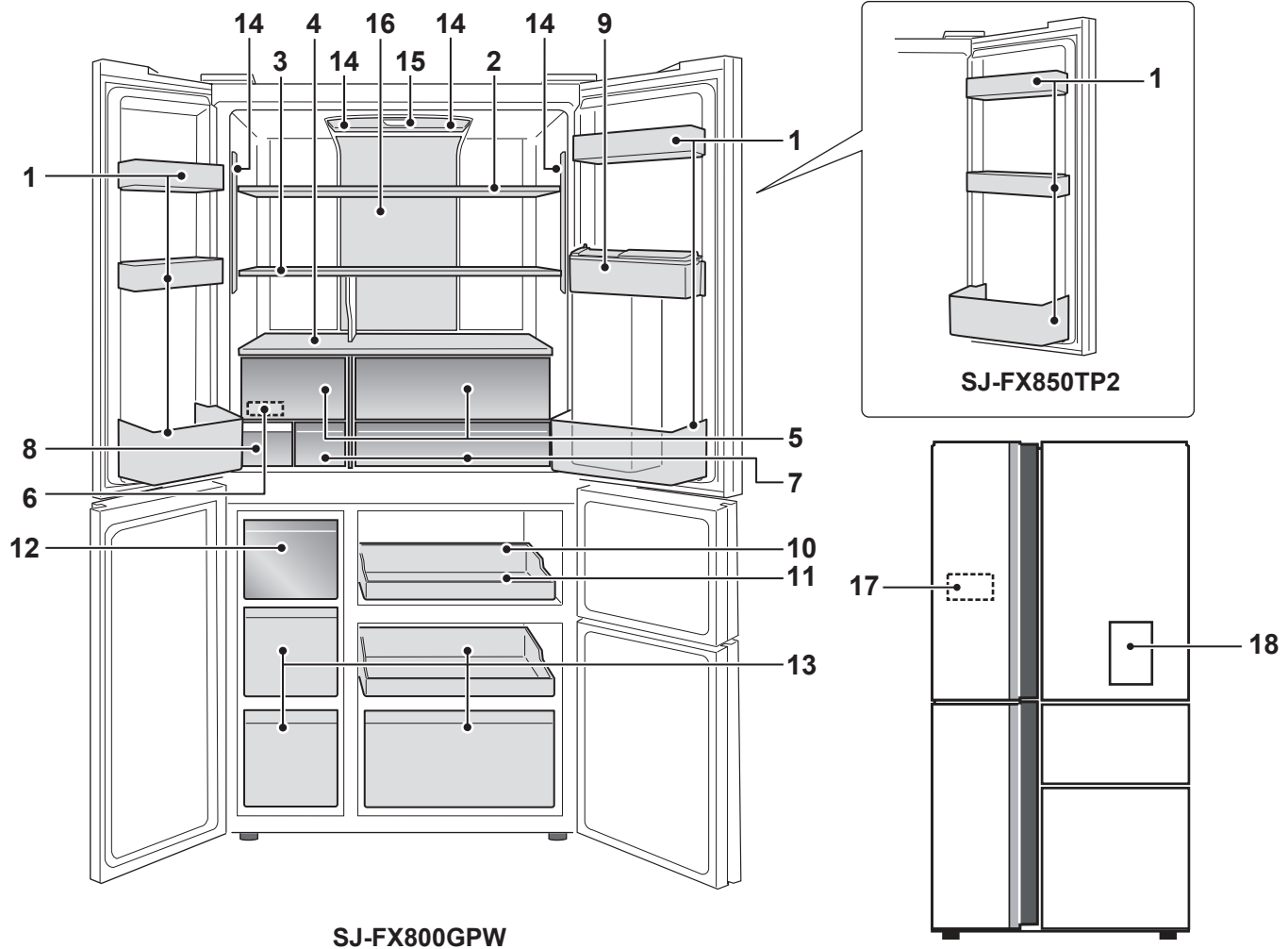

SJ-FX800GPW

1. ชั้นวางของที่ประตู
 (SJ-FX800GPW: 5 ชั้น)
 (SJ-FX850TP2: 6 ชั้น)

2. ชั้นวางของในช่องแช่เย็น
 (SJ-FX800GPW: 1 ชั้น)
 (SJ-FX850TP2: 2 ชั้น)

3. ชั้นวางสารพัดประโยชน์ (ดูหน้าถัดไป)
 < เฉพาะรุ่น SJ-FX800GPW >

4. ชั้นวางของ (พับเก็บไม่ได้)

5. ช่องเก็บผักและผลไม้
 ฝาครอบรักษาความชื้นติดตั้งอยู่ด้านขวาเท่านั้น
 ฝาครอบนี้ใช้สำหรับแช่อาหารที่มีความชื้นสูงเท่านั้น



6. ช่องวางไข่
 7. ช่องแช่เย็นจัด
 8. แหงก้นน้ำ (สำหรับทำน้ำแข็ง)
 9. แหงก้นน้ำดื่ม < เฉพาะรุ่น SJ-FX800GPW >
 10. ช่องเก็บ

11. ถาดโลหะสแตนเลส
 12. ถาดใส่น้ำแข็ง
 เพื่อป้องกันไม่ให้ถาดใส่น้ำแข็งเสียหาย ห้ามทำน้ำแข็งในถาดใส่น้ำแข็งหรือเทน้ำมันลงในถาดใส่น้ำแข็ง
 13. ช่องแช่แข็ง
 14. หลอดไฟ
 15. ไฟสัญญาณพลาสติกฆ่าเชื้อ
 16. แผงกระจายความเย็นแบบไฮบริด
 แผงกระจายความเย็นแบบไฮบริดจะกระจายความเย็นภายในช่องแช่เย็นจากด้านหลัง วิธีการนี้จะทำให้อาหารได้รับความเย็นอย่างทั่วถึงแม้ว่าจะไม่ได้สัมผัสกับลมเย็นภายในตู้
 17. แผงควบคุมการทำงาน
 18. ช่องก้นน้ำ < เฉพาะรุ่น SJ-FX800GPW >

หากต้องการเก็บของชิ้นใหญ่หรืออาหารจำนวนมากไว้ในตู้เย็น

- ท่านสามารถถอดชั้นวางของหรือช่องวางหมายเลข 1,2,3,5,6,7,8,10,11,12,13 ตามภาพด้านบน
- สมรรถภาพในการทำความเย็นจะไม่ได้รับผลกระทบใดๆ ถึงแม้ว่าจะใช้ตู้เย็นในสถานการณ์ดังกล่าว

คำอธิบาย

< เฉพาะรุ่น SJ-FX800GPW >

ชั้นวางสารพัดประโยชน์

- มีวิธีการใช้ชั้นวางนี้ถึง 9 วิธี

อาหารที่มีความสูง

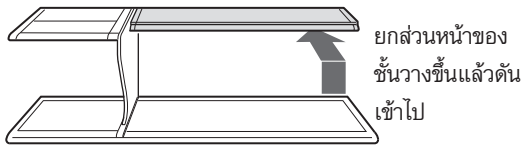

อาหารชั้นใหญ่ที่มีความลึก

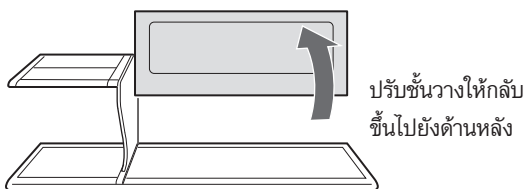

- สามารถทำเช่นเดียวกันนี้ได้กับชั้นวางทางซ้าย

หมายเหตุ

- อย่าถอดเพียงด้านเดียวของชั้นวางออกจากผนังกันผนังกันอาจไม่เสถียรและหล่นลงได้
- อย่าให้ผนังกันรับน้ำหนักโดยการวางอาหารพิงไว้ ฯลฯ ชั้นวางอาจเคลื่อนที่ไม่ถูกต้องและอาจหล่นลงมา

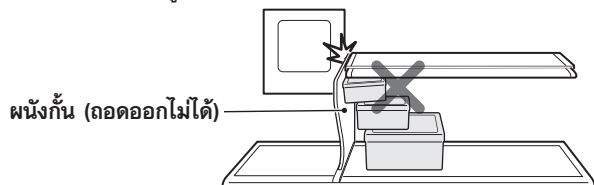

- อย่าวางอาหารรวมกันไว้ตรงด้านหลังของชั้นวาง เมื่อชั้นวางด้านหน้าถูกดันเข้าไป (เพราะชั้นวางอาจหมุนได้)
- อย่าใช้ชั้นวางในขณะที่ชั้นวางด้านหน้า อยู่บนรางเพียงครั้งเดียว (ชั้นวางอาจจะหล่นลงมาจากราง) ให้ดึงออกมาจนกว่ายึดติดกับปุ่ม

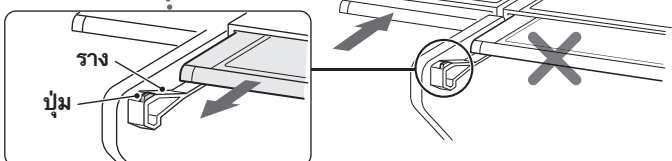

เสียงเตือนประตู

- เสียงเตือนประตูจะดังขึ้นเมื่อประตู* ถูกเปิดทิ้งเอาไว้
- เสียงเตือนประตูจะดังขึ้นภายใน 1 นาทีหลังจากที่เปิดประตูและจะดังอีกครั้งใน 1 นาทีถัดไป (หนึ่งครั้งในแต่ละนาที)
- หากประตู* ถูกเปิดทิ้งเอาไว้ประมาณ 3 นาที เสียงเตือนก็จะดังขึ้นต่อเนื่อง
- เสียงเตือนดังกล่าวยุติหลังจากที่ได้ปิดประตูแล้ว (* เฉพาะประตูตู้เย็นและประตูช่องแช่แข็งทางซ้ายมือ)

ชุดกำจัดกลิ่น

- ชุดกำจัดกลิ่นจะติดตั้งอยู่ในเส้นทางไหลเวียนของความร้อน โดยจะทำงานในแบบอัตโนมัติและไม่ต้องทำความสะอาด

การเก็บรักษาอาหารในตู้เย็น

- ควรแน่ใจว่าอาหารมีคุณภาพสดใหม่ที่สุดเพื่อช่วยยืดอายุผลิตภัณฑ์อาหารที่เน่าเสียได้ ต่อไปนี้เป็นข้อแนะนำเพื่อช่วยให้เก็บรักษาอาหารได้ยาวนานขึ้น
- อาหารมีอายุในการเก็บรักษาที่จำกัด ให้แน่ใจว่าไม่นำออกมาบริโภคเกินวันที่กำหนดโดยผู้ผลิต

ตู้เย็น

ผักและผลไม้

- ควรห่อหุ้มผักและผลไม้ด้วยพลาสติกใสหรือถุง (ไม่ปิดผนึก) ก่อนนำไปแช่ในกล่อง ใส่ผักและผลไม้เพื่อคงความสดไว้ให้มากที่สุด
- ผักและผลไม้ที่ได้รับผลกระทบจากอุณหภูมิต่ำได้โดยง่าย ควรเก็บไว้ในตู้เย็น ยกเว้นในตู้เย็น

นม เนย และไข่

- ผลิตภัณฑ์นมส่วนใหญ่จะระบุวันที่ควรบริโภคก่อนที่ด้านนอกของบรรจุภัณฑ์ พร้อมับรรูปอุณหภูมิที่แนะนำและอายุการเก็บรักษาของอาหาร
- ควรเก็บไข่ไว้ที่ชั้นวางไข่

เนื้อ ปลา และไก่

- ควรวางบนจานหรือชามและห่อหุ้มด้วยพลาสติกใสหรือกระดาษห่อ
- สำหรับเนื้อ ปลา หรือเนื้อไก่ที่มีขนาดใหญ่ ควรวางไว้ที่ด้านในของชั้นวาง
- ในการเก็บรักษาอาหารที่ปรุงเสร็จแล้ว ควรห่อหุ้มด้วยพลาสติกหรือใสในภาชนะบรรจุที่ปิดมิดชิดก่อนนำไปแช่ในตู้เย็น

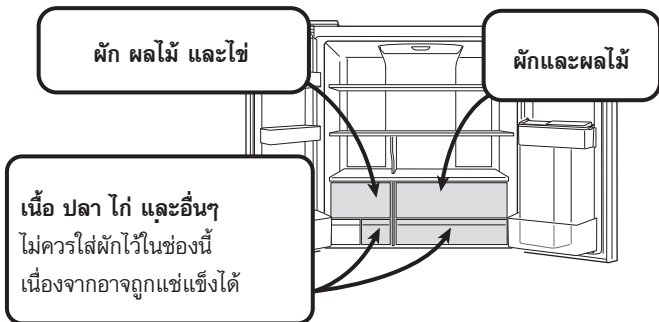

ช่องแช่แข็ง

- ควรแช่แข็งอาหารในปริมาณน้อยๆ ในแต่ละครั้งเพื่อให้อาหารแข็งตัวอย่างรวดเร็ว
- ควรห่อหุ้มอาหารหรือปิดฝาให้สนิทก่อนนำไปแช่
- วางอาหารลงในช่องแช่แข็งให้ลมพัดผ่าน
- ควรทำฉลากติดไว้บนภาชนะหรือถุงต่างๆ เพื่อบันทึกวันที่เก็บอาหารไว้ในช่องแช่แข็ง

ช่องแช่แบบปรับอุณหภูมิได้หลากหลาย

สามารถเลือกระดับอุณหภูมิได้ 4 ประเภท โดยดูวิธีการเลือกระดับอุณหภูมิจาก "ช่องแช่แบบปรับอุณหภูมิได้หลากหลาย"

ระดับอุณหภูมิ	โหมดการทำงาน	การรักษอาหารในตู้เย็น
3.0 °C	แช่เย็น	เครื่องดื่ม อาหาร ของหวาน ฯลฯ
0.0 °C	แช่ของสด	เนื้อ ปลา อาหาร ฯลฯ
- 8.0 °C	กึ่งแช่แข็ง	เนื้อ ปลา และอื่นๆ
- 18.0 °C	แช่แข็ง	อาหารแช่แข็ง

กึ่งแช่แข็ง

โหมดนี้เหมาะสำหรับแช่อาหารโดยไม่จำเป็นต้องแช่แข็ง สามารถใช้มีดตัดแบ่งอาหารได้โดยง่าย แม้อาหารจะมีชิ้นใหญ่ หากอาหารยังแข็งและตัดแบ่งยาก ให้ปล่อยทิ้งไว้เป็นเวลา 5-15 นาที แล้วลองตัดแบ่งอีกครั้ง โปรดจำไว้ว่าโหมดนี้ไม่ได้ออกแบบมาเพื่อเก็บอาหารแช่แข็งเป็นเวลานาน อาหารที่แช่ไว้ควรนำออกมาบริโภคภายใน 1 สัปดาห์

คำแนะนำในการป้องกันหยดน้ำหรือน้ำแข็ง ด้านในตู้เย็น

- ปิดประตูตู้เย็นให้สนิท หากอาหารคว่ำ อาจทำให้เกิดช่องว่างระหว่างตัวตู้เย็นและประตู ดังนั้นควรเก็บอาหารเข้าชั้นวางหรือช่องแช่ให้เรียบร้อย
- อาหารที่แช่ไว้ควรห่อหรือปิดผนึกไว้กับบรรจุภัณฑ์อาหารหรือห่อพลาสติก

คำแนะนำในการเก็บรักษาอาหาร

- โปรดวางอาหารบนชั้นวางอย่างสมดุลกัน เพื่อให้ความเย็นสามารถหมุนเวียนได้อย่างมีประสิทธิภาพ
- อาหารร้อน ควรรอให้อาหารเย็นลงก่อนนำไปแช่ การเก็บอาหารที่ยังร้อนอยู่ในทันทีจะเพิ่มอุณหภูมิให้ตู้เย็นสูงขึ้นและเพิ่มความเสี่ยงให้อาหารเน่าเสียได้ง่าย
- อย่าวางอาหารหรือภาชนะปิดช่องลมเข้าและช่องลมออกของวงจรหมุนเวียนความเย็น มิฉะนั้น อาหารภายในตู้เย็นจะได้รับความเย็นอย่างทั่วถึงกัน
- อย่าวางอาหารไว้หน้าช่องลมเย็นออกโดยตรง เพราะจะทำให้อาหารเย็นจัดจนแข็งได้
- อย่าวางอาหารไว้ใกล้กับช่องลมเข้ามามากเกินไปเนื่องจากจะทำให้ภายในตู้เย็นมีความเย็นไม่เพียงพอ

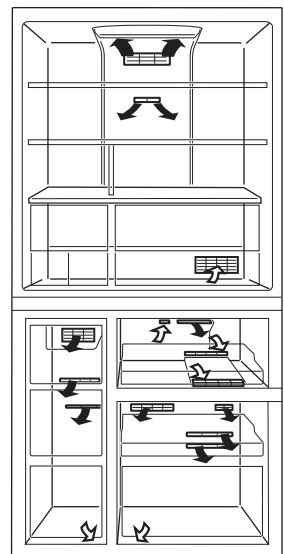

แผงควบคุมการทำงาน

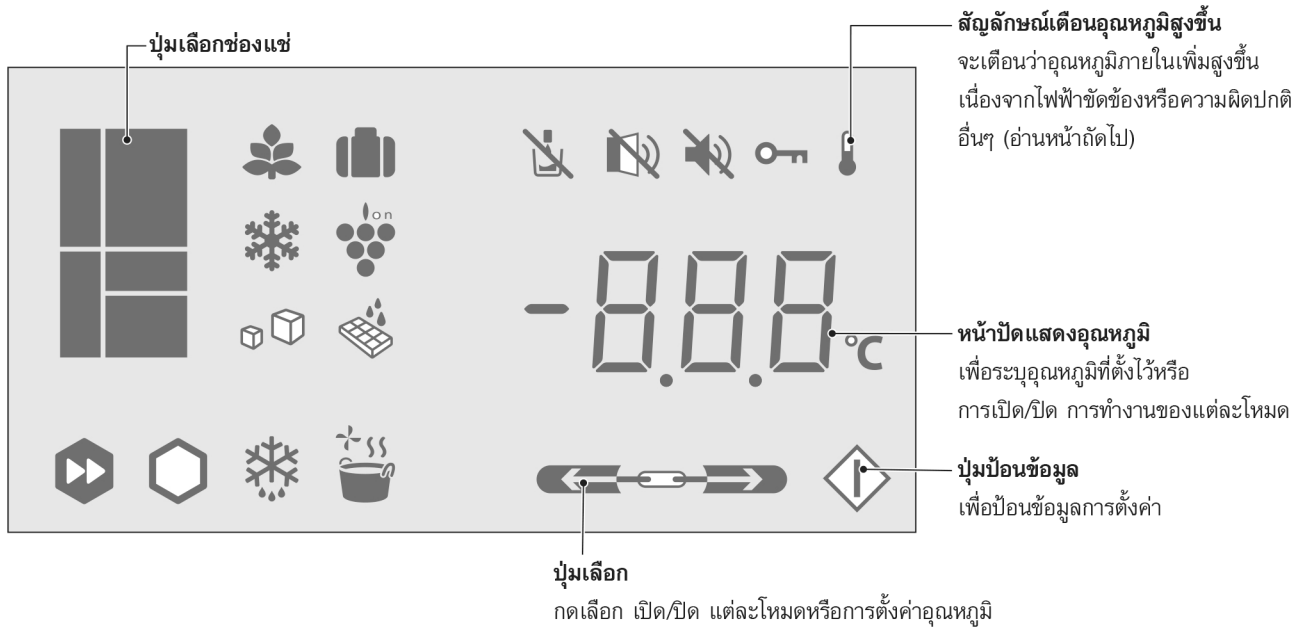

ไอคอน

ทุกโหมดจะ “ปิด” เอาไว้ตามค่ามาตรฐานจากโรงงาน

โหมดหลัก

- ประหยัดพลังงาน โหมดการทำงานเมื่อไม่อยู่บ้านเป็นเวลานาน
- แช่แข็งแบบด่วน พลาสมาคลัสเตอร์
- ทำน้ำแข็ง ทำความสะอาดถาดน้ำแข็ง

โหมดสนับสนุนของอุณหภูมิหลากหลาย

- ทำความเย็นแบบด่วน ทำความเย็นแบบพิเศษ
- ละลายน้ำแข็งในอาหาร ทำให้เย็นลง

ตั้งค่าเพิ่มเติม

- ล็อกที่กदनน้ำ < เฉพาะรุ่น SJ-FX800GPW >
- ปิดเสียงเตือนประตู
- ปิดเสียง
- ล็อกแผงควบคุมการทำงาน

เมื่อไฟฟ้ากลับมาทำงานตามปกติหลังจากไฟฟ้าดับ

- เมื่อเกิดไฟฟ้าขัดข้องในระหว่างการทำความเย็นแบบด่วนหรือการทำความสะอาดถาดน้ำแข็ง การทำงานดังกล่าวจะหยุดลง
- อ่าน “ช่องแช่แบบปรับอุณหภูมิได้หลากหลาย” เกี่ยวกับโหมดสนับสนุน
- การตั้งค่าอื่นๆ ยังเหมือนเดิมก่อนเกิดไฟฟ้าขัดข้อง

การเพิ่มความสว่างของแผงควบคุมการทำงาน

กดปุ่มป้อนข้อมูล

แผงควบคุมการทำงานจะแสดงอุณหภูมิที่ตั้งไว้ของแต่ละช่องแช่และไอคอนแสดงการทำงาน (ไอคอนทุกตัวจะไม่เปิดเพราะทุกโหมดถูกตั้งค่า “ปิด” เอาไว้ตามค่ามาตรฐานจากโรงงาน)

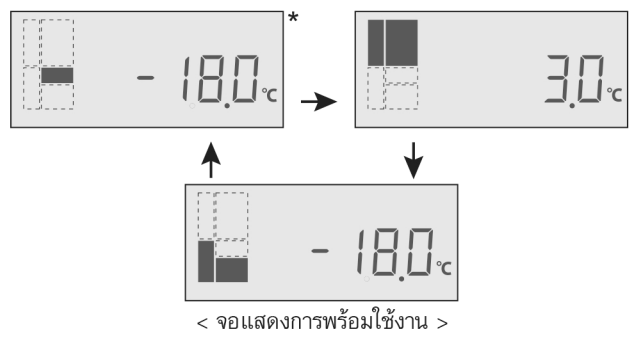

* จอแสดงการทำงานจะไม่แสดงอุณหภูมิขณะที่โหมดสนับสนุนโหมดใดโหมดหนึ่งกำลังทำงานอยู่

หมายเหตุ

- กดปุ่มต่างๆ ด้วยมือสัมผัสเพื่อใช้งาน ไม่สามารถกดใช้งานในขณะที่มือเปียก
- หากเปิดประตู* ค้างไว้ การทำงานจะไม่สามารถดำเนินการต่อไปได้
- หากไม่มีการใช้งานเป็นเวลา 1 นาที จอแสดงการทำงานจะกลับเข้าสู่การสแตนด์บายโดยอัตโนมัติ และหากยังไม่มีการใช้งานอีกเป็นเวลา 1 นาที จอแสดงการทำงานจะปิดลง
- ทุกครั้งที่เปิดประตู* แผงควบคุมจะสว่างขึ้นเพื่อแสดงการตั้งค่าปัจจุบัน (*เฉพาะประตูของตู้เย็นและประตูช่องแช่แข็งทางซ้ายมือ)

โหมดการทำงานหลัก

การควบคุมอุณหภูมิ

- ตู้เย็นจะมีการควบคุมอุณหภูมิโดยอัตโนมัติ โดยสามารถตั้งอุณหภูมิได้ตั้งแสดงด้านล่าง
- ดูการตั้งค่าอุณหภูมิของ "ช่องแช่แบบปรับอุณหภูมิได้หลากหลาย" จากหัวข้อ ช่องแช่แบบปรับอุณหภูมิได้หลากหลาย

ช่องแช่เย็น

- ค่ามาตรฐานจากโรงงานอยู่ที่ 3°C
- สามารถปรับค่าอุณหภูมิได้ระหว่าง 0°C และ 6°C ครั้งละ 1°C

ขั้นตอน

จอแสดงผล

1



กดปุ่มป้อนข้อมูล

2



เลือกช่องทำความเย็นที่ต้องการ



การตั้งค่าปัจจุบัน

ช่องทำความเย็นจะเปลี่ยนไปตามลำดับที่แสดงในภาพด้วยการกดปุ่มนี้

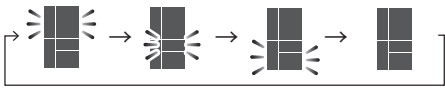

3



ตั้งค่าอุณหภูมิ



4



กดปุ่มป้อนข้อมูล



ช่องแช่แข็ง

- ค่ามาตรฐานจากโรงงานอยู่ที่ -18°C
- สามารถปรับค่าอุณหภูมิได้ระหว่าง -13°C และ -21°C ครั้งละ 1°C

ขั้นตอน

จอแสดงผล

1



กดปุ่มป้อนข้อมูล

2



เลือกช่องทำความเย็นที่ต้องการ



การตั้งค่าปัจจุบัน

ช่องทำความเย็นจะเปลี่ยนไปตามลำดับที่แสดงในภาพด้วยการกดปุ่มนี้

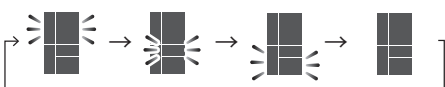

3

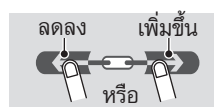

ตั้งค่าอุณหภูมิ



4



กดปุ่มป้อนข้อมูล



การตั้งค่าขั้นสูง

- สามารถปรับอุณหภูมิได้ครั้งละ 0.5°C ตามวิธีการด้านล่างนี้ในขั้นตอนที่ 3

เช่น ช่องทำความเย็น

ขั้นตอน

จอแสดงผล

3

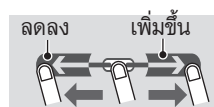

ตั้งค่าอุณหภูมิ

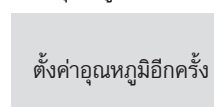

ตั้งค่าอุณหภูมิลีกครั้ง

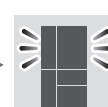

! หมายเหตุ

- อุณหภูมิที่ระบุอยู่บนแผงควบคุมการทำงานไม่ใช่อุณหภูมิที่แท้จริงภายในตู้เย็น
- ปัจจัยต่างๆ อาจส่งผลกระทบต่ออุณหภูมิภายในตู้เย็น เช่น ตำแหน่งของการวางตู้เย็น อุณหภูมิโดยรอบและความถี่ในการเปิดประตู

สัญญาณเตือนอุณหภูมิสูงขึ้น

สัญญาณเตือนนี้จะสว่างขึ้น หากอุณหภูมิภายในเป็นไปตามนี้

ช่องแช่เย็น: มากกว่า 10°C

ช่องแช่แข็ง: มากกว่า -10°C

- ตรวจสอบคุณภาพอาหารก่อนบริโภค
- สัญลักษณ์นี้อาจสว่างขึ้นเมื่อเริ่มเสียบปลั๊กไฟ

สัญลักษณ์นี้จะดับลงด้วยการเปิดหรือปิดประตูของช่องแช่ที่ไฟสว่างบนแป้นเลือกช่องแช่ ในขณะที่สัญลักษณ์นี้กำลังสว่าง

โหมดการทำงานหลัก



ประหยัดพลังงาน

- เลือกใช้โหมดนี้เพื่อเปลี่ยนการทำงานของตู้เย็นให้เป็นแบบประหยัดพลังงาน

วิธีการใช้งาน

ขั้นตอน **จอแสดงผล**

- กดปุ่มป้อนข้อมูล
- กดเลือกไอคอน

การตั้งค่าปัจจุบัน (สัญลักษณ์นี้จะแสดงว่าปิดอยู่)
- กดเลือกไอคอนอีกครั้ง

การตั้งค่าเปลี่ยนแปลง

 - ปุ่มเปิด/ปิดจะสลับกันตามลำดับด้วยการกดเลือกไอคอน
- กดปุ่มป้อนข้อมูล

- เมื่อโหมดนี้กำลังทำงาน อุณหภูมิภายในของตู้เย็นและช่องแช่แข็งจะเพิ่มสูงกว่าการทำงานตามปกติดังนี้ อุณหภูมิที่แสดงอยู่จะไม่เปลี่ยนแปลง

ภายในโหมด "ประหยัดพลังงาน"	ช่องแช่แข็ง	ช่องแช่เย็น
	ประมาณ 2°C ขึ้นไป	ประมาณ 1°C ขึ้นไป

(เมื่ออุณหภูมิถูกตั้งค่าไว้ที่ ช่องแช่แข็ง: -18°C, ช่องแช่เย็น: 3°C)

- ยกเลิกโหมดนี้ หากรู้สึกว่าเครื่องต้มไม่เย็นเพียงพอหรือการทำงานหนักใช้เวลา นานกว่าเดิม

หมายเหตุ

- ประสิทธิภาพของการประหยัดพลังงานขึ้นอยู่กับสภาพแวดล้อมในการใช้งาน (การควบคุมอุณหภูมิ, อุณหภูมิโดยรอบ, ความถี่ในการเปิดประตู, ปริมาณอาหาร)



โหมดทำงานเมื่อไม่อยู่บ้านเป็นเวลานาน

- ใช้โหมดนี้เมื่อออกเดินทางหรือออกจากบ้านเป็นเวลานาน
- อุณหภูมิภายในช่องแช่เย็นจะถูกปรับค่าอยู่ที่ประมาณ 10°C

วิธีการใช้งาน

ขั้นตอน **จอแสดงผล**

- กดปุ่มป้อนข้อมูล
- กดเลือกไอคอน

การตั้งค่าปัจจุบัน (สัญลักษณ์นี้จะแสดงว่าปิดอยู่)
- กดเลือกไอคอนอีกครั้ง

การตั้งค่าเปลี่ยนแปลง

 - ปุ่มเปิด/ปิดจะสลับกันตามลำดับด้วยการกดเลือกไอคอน
- กดปุ่มป้อนข้อมูล

หมายเหตุ

- ระยะเวลาเก็บอาหารในตู้เย็นจะลดลงอยู่ที่ประมาณ 1/2-1/3 ของการทำงานตามปกติ
- ใช้โหมดนี้เฉพาะเมื่อไม่มีอาหารที่เน่าเสียง่ายเท่านั้น
- อุณหภูมิของช่องแช่เย็นจะไม่สามารถปรับค่าได้ ("10°C" จะแสดงผลอยู่บนหน้าปัด)



< หน้าปัดแสดงดับาย >

ภาษาไทย

คำแนะนำเพื่อการประหยัดพลังงาน

- ติดตั้งตู้เย็นไว้ในสถานที่ที่มีอากาศถ่ายเทดีและเหลือพื้นที่ว่างเพื่อการระบายอากาศ
- หลีกเลี่ยงการวางตู้เย็นในตำแหน่งที่ถูกแสงแดดโดยตรง และอย่าวางตู้เย็นใกล้กับเครื่องใช้ไฟฟ้าที่มีความร้อน
- พยายามเปิดตู้เย็นน้อยครั้งเท่าที่จะทำได้
- อาหารร้อน ควรรอให้อาหารเย็นลงก่อนนำไปแช่
- โปรดวางอาหารบนชั้นวางอย่างสมดุลกัน เพื่อให้ความเย็นสามารถหมุนเวียนได้อย่างมีประสิทธิภาพ

- ปริมาณการใช้พลังงานของตู้เย็นรุ่นนี้มีการวัดตามที่แสดงในภาพด้านล่าง

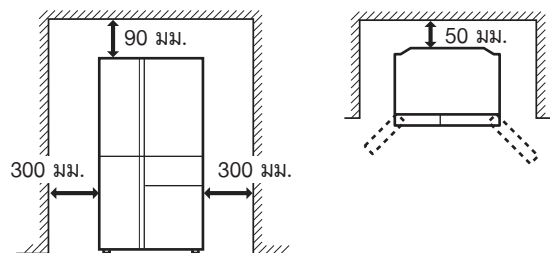

โหมดการทำงานหลัก



แช่แข็งแบบด่วน

โหมดนี้จะทำการแช่แข็งอาหารอย่างรวดเร็วเพื่อไม่ให้เสียรสชาติอาหาร ความชื้นส่วนใหญ่ในอาหารจะถูกแช่แข็งอยู่ที่ -1°C ถึง -5°C จึงจำเป็นต้องเร่งความเร็วในการแช่แข็งอยู่ที่ -5°C เพื่อให้อาหารแช่แข็งยังคงคุณภาพที่ดีไว้

วิธีการใช้งาน

- | ขั้นตอน | จอแสดงผล |
|--|--|
| 1 วางอาหาร | |
| 2 | |
| กดปุ่มบ่อนข้อมูล | |
| 3 | |
| กดเลือกไอคอน | การตั้งค่าปัจจุบัน
(สัญลักษณ์นี้จะแสดงว่าปิดอยู่) |
| 4 | |
| กดเลือกไอคอนอีกครั้ง | การตั้งค่าเปลี่ยนแปลง |
| • ปุ่มเปิด/ปิดจะสลับกันตามลำดับด้วยการกดเลือกไอคอน | |
| 5 | |
| กดปุ่มบ่อนข้อมูล | |

การแช่แข็งแบบด่วนจะหยุดการทำงานอัตโนมัติเมื่อเวลาผ่านไป 2 - 4 ชั่วโมง (ไอคอนจะดับลง)

หมายเหตุ

- อาหารที่มีขนาดใหญ่จะไม่สามารถแช่แข็งได้ภายในการทำงานเพียงครั้งเดียว
- การแช่แข็งแบบด่วนอาจต้องใช้เวลามากกว่า 4 ชั่วโมง เมื่อการทำงานซ้ำซ้อนกับการละลายน้ำแข็งของระบบทำความเย็น การทำงานจะเริ่มขึ้นหลังจากเสร็จสิ้นการละลายน้ำแข็ง
- พยายามอย่าเปิดประตูเท่าที่จะทำได้ในระหว่างการทำงานของโหมดนี้
- เสียงที่เกิดจากการทำงานอาจดังขึ้นกว่าปกติในขณะที่โหมดนี้กำลังเปิดทำงาน ซึ่งเป็นเรื่องปกติ

คำแนะนำเพื่อการแช่แข็งที่ดีที่สุด

- บรรจุอาหารลงในถุงแช่แข็งหรือภาชนะที่ปิดสนิทเพื่อหลีกเลี่ยงไม่ให้อาหารเสียหายจากการเยือกแข็งซึ่งทำให้เกิดรอยแห้งบนอาหาร เพื่อให้อาหารแช่แข็งได้เร็วยิ่งขึ้น ให้ห่ออาหารเอาไว้บางๆ
- วางราบลงในถาดแช่แข็งได้ถาดใส่ น้ำแข็ง
- หากต้องการแช่แข็งสิ่งของขนาดใหญ่ ท่านสามารถถอดถาดแช่แข็งออกได้



พลาสมาคัลสเตอร์

เครื่องกำเนิดอนุภาคไฟฟ้าที่อยู่ภายในตู้เย็นจะปล่อยกลุ่มประจุอนุภาค (พลาสมาคัลสเตอร์ไอออน) ซึ่งจะมีทั้งประจุไฟฟ้าบวกและลบออกมายังบริเวณช่องแช่เย็น ประจุไฟฟ้าเหล่านี้จะทำลายเชื้อราในอากาศ

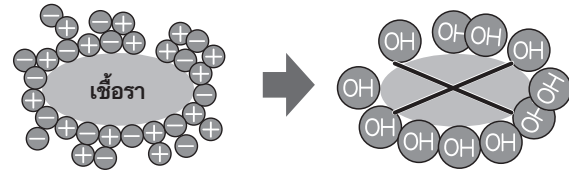

วิธีการใช้งาน

- | ขั้นตอน | จอแสดงผล |
|--|--|
| 1 | |
| กดปุ่มบ่อนข้อมูล | |
| 2 | |
| กดเลือกไอคอน | การตั้งค่าปัจจุบัน
(สัญลักษณ์นี้จะแสดงว่าปิดอยู่) |
| 3 | |
| กดเลือกไอคอนอีกครั้ง | การตั้งค่าเปลี่ยนแปลง |
| • ปุ่มเปิด/ปิดจะสลับกันตามลำดับด้วยการกดเลือกไอคอน | |
| 4 | |
| กดปุ่มบ่อนข้อมูล | |

ไฟสัญลักษณ์ (สีฟ้า) ในตู้เย็นจะสว่างขึ้น

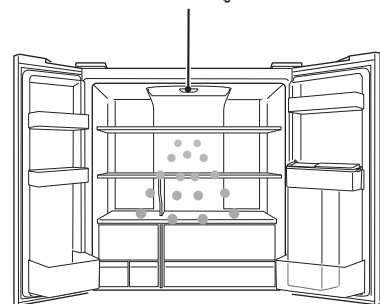

หมายเหตุ

- ในตู้เย็นอาจมีกลิ่นเกิดขึ้นเล็กน้อย ซึ่งเป็นกลิ่นของโอโซนที่เกิดจากเครื่องกำเนิดอนุภาคไฟฟ้า โดยปริมาณของโอโซนจะมีเพียงเล็กน้อยและกลิ่นจะสลายไปอย่างรวดเร็ว

ช่องแช่แบบปรับอุณหภูมิได้หลากหลาย

สามารถเลือกระดับอุณหภูมิได้ 4 ประเภท (3°C, 0°C, -8°C, -18°C).

ช่องแช่แบบปรับอุณหภูมิได้หลากหลายนี้ จะมีโหมดสนับสนุนอีก 4 โหมด

ระดับอุณหภูมิ

- ค่ามาตรฐานจากโรงงานอยู่ที่ -18°C
- อ่าน “การเก็บรักษาอาหารในตู้เย็น” เกี่ยวกับอาหารที่เหมาะสมสำหรับแต่ละระดับอุณหภูมิ

วิธีเลือก

ขั้นตอน

จอแสดงผล

1



กดปุ่มป้อนข้อมูล

2

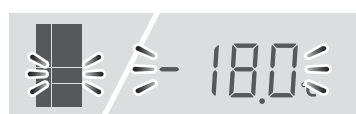

เลือกช่องทำความเย็นที่ต้องการ

การตั้งค่าปัจจุบัน

ช่องทำความเย็นจะเปลี่ยนไปตามลำดับที่แสดงในภาพด้วยการกดปุ่มนี้

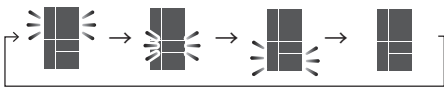

3

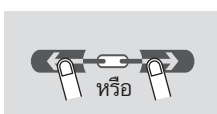

เลือกระดับอุณหภูมิ



ระดับอุณหภูมิจะเปลี่ยนไปตามลำดับที่แสดงด้านล่างนี้ด้วยการกด

(← : ย้อนกลับ)

→ -8.0 → 0.0 → 3.0 → -18.0

4



กดปุ่มป้อนข้อมูล







! หมายเหตุ

- อุณหภูมิที่ระบุอยู่บนแผงควบคุมไม่ใช่อุณหภูมิภายในที่แท้จริง
- ช่วงอุณหภูมิทุกประเภทไม่สามารถปรับค่าได้
- เมื่อช่องแช่แบบปรับอุณหภูมิได้หลากหลายตั้งค่าอยู่ที่ -18°C อุณหภูมิจะแตกต่างกันไปตามการตั้งค่าของช่องแช่แข็ง
- บัจฉัยต่างๆ อาจส่งผลกระทบต่ออุณหภูมิภายใน เช่น ตำแหน่งของตู้เย็น อุณหภูมิโดยรอบและความถี่ในการเปิดประตู

โหมดสนับสนุน

- อ่านหน้าถัดไปเกี่ยวกับขั้นตอนการทำงาน
- โหมดสนับสนุนทุกโหมดจะจบการทำงานโดยอัตโนมัติ อุณหภูมิถูกตั้งค่าไว้อยู่ที่ 0°C หรือ 3°C โดยอัตโนมัติ (อ่านหน้าถัดไป)
- โหมดทำความเย็นแบบด่วน ทำความเย็นพิเศษ ละลายน้ำแข็งและการลดความร้อนของอาหารจะไม่สามารถทำงานได้ในเวลาเดียวกัน

โหมด	คุณสมบัติพิเศษ
	ผลที่ได้ / หมายเหตุ
 ทำความเย็นแบบด่วน	โหมดนี้ใช้ทำความเย็นอาหารหรือเครื่องดื่มอย่างรวดเร็ว
 ทำความเย็นแบบพิเศษ	โหมดนี้ใช้ทำความเย็นอาหารหรือเครื่องดื่มให้เย็นจัดกึ่งน้ำแข็ง อาหารที่มีความชื้นสูงอาจกลายเป็นน้ำแข็งได้
 ละลายน้ำแข็งในอาหาร	โหมดนี้ใช้ละลายน้ำแข็งในอาหารแช่แข็ง โหมดนี้สะดวกมากในการละลายน้ำแข็งในอาหารอย่างช้าๆ ควรนำอาหารที่เน่าเสียได้ง่าย มาละลายน้ำแข็งออกจนหมด เพื่อรักษารสชาติและสารอาหาร
 การลดความร้อนของอาหาร (cool down)	โหมดนี้ใช้ในการลดความร้อนของอาหาร • เมื่อต้องลดความร้อนของอาหารที่เป็นของเหลวที่มีอุณหภูมิสูง โปรดแน่ใจว่าภาชนะถูกปิดสนิทหรือใช้ภาชนะสุญญากาศ มิฉะนั้นอาจทำให้เกิดการบาดเจ็บจากการถูกลวกได้ • ห้ามแช่ภาชนะบรรจุที่มีอุณหภูมิพื้นผิวภายนอกที่ 60°C หรือสูงกว่าในช่องแช่แบบปรับอุณหภูมิได้หลากหลาย ภาชนะอาจบิดเบี้ยวเนื่องจากความร้อนดังกล่าวได้

หมายเหตุ

- พยายามเปิดตู้เย็นให้น้อยครั้งที่สุดเท่าที่จะทำได้ในระหว่างการทำงาน
- โหมดสนับสนุนทุกโหมดจะหยุดการทำงาน หากเกิดเหตุไฟฟ้าขัดข้อง อุณหภูมิจะถูกตั้งค่าเป็นอุณหภูมิสิ้นสุดของแต่ละโหมดการทำงานหลังจากที่ไฟฟ้ากลับมามีการทำงานเป็นปกติ

ข้อควรจำเกี่ยวกับช่องแช่แบบปรับอุณหภูมิได้หลากหลาย

- ย้ายอาหารไปยังช่องแช่อื่นๆ เมื่อต้องการใช้โหมดสนับสนุน
- รออย่างน้อย 30 นาทีหลังจากทำการเปลี่ยนระดับอุณหภูมิ (-8°C หรือ -18°C) อุณหภูมิของช่องแช่แบบปรับอุณหภูมิได้หลากหลายจะไม่เปลี่ยนแปลงในทันที
- อย่าวางอาหารที่มีส่วนผสมของเกลือนาตวาลงบนเลสโดยตรง เนื่องจากจะทำให้ถาดชั้นสนิมได้

- ควรห่ออาหารที่มึกลิ่นแรงหรือบรรจุในภาชนะสุญญากาศให้มิดชิด มิฉะนั้นกลิ่นของอาหารอาจกระจายไปสู่ช่องแช่อื่นๆ ได้

ช่องแช่แบบปรับอุณหภูมิได้หลากหลาย

โหมดสนับสนุน

เพื่อเป็นการเลือกโหมด

1 วางอาหาร

2



กดปุ่มป้อนข้อมูล

3



เลือกช่องแช่แบบปรับอุณหภูมิได้หลากหลาย



ไอคอนโหมดสนับสนุนเปิดขึ้น

ย้ายไปขั้นตอนที่ 4 ของแต่ละโหมด



ทำความเย็นแบบด่วน

4 ขั้นตอน



กดเลือกไอคอน

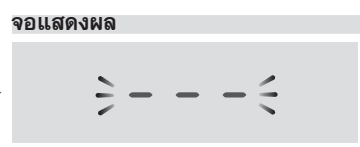

การตั้งค่าปัจจุบัน (สัญลักษณ์นี้จะแสดงว่าปิดอยู่)

5



กดเลือกไอคอนอีกครั้ง



การตั้งค่าเปลี่ยนแปลง

- ปุ่มเปิด/ปิดจะสลับกันตามลำดับด้วยการกดเลือกไอคอน

6



กดปุ่มป้อนข้อมูล



เวลาในการทำงาน	*1	ประมาณ 60 นาที
อุณหภูมิภายในตู้เย็นหลังจากที่ได้เสร็จสิ้นโหมดนี้	*2	3°C



ละลายน้ำแข็งในอาหาร

4 ขั้นตอน



กดเลือกไอคอน

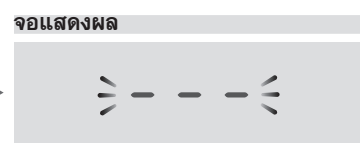

การตั้งค่าปัจจุบัน (สัญลักษณ์นี้จะแสดงว่าปิดอยู่)

5



กดเลือกไอคอนอีกครั้ง



การตั้งค่าเปลี่ยนแปลง

- ปุ่มเปิด/ปิดจะสลับกันตามลำดับด้วยการกดเลือกไอคอน

6



กดปุ่มป้อนข้อมูล



เวลาในการทำงาน	*1	ประมาณ 6 ชั่วโมง
อุณหภูมิภายในตู้เย็นหลังจากที่ได้เสร็จสิ้นโหมดนี้	*2	3°C



ทำความเย็นแบบพิเศษ

4 ขั้นตอน



กดเลือกไอคอน

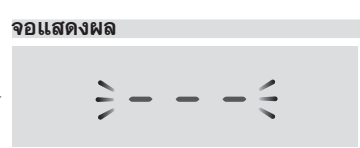

การตั้งค่าปัจจุบัน (สัญลักษณ์นี้จะแสดงว่าปิดอยู่)

5



กดเลือกไอคอนอีกครั้ง



การตั้งค่าเปลี่ยนแปลง

- ปุ่มเปิด/ปิดจะสลับกันตามลำดับด้วยการกดเลือกไอคอน

6



กดปุ่มป้อนข้อมูล



เวลาในการทำงาน	*1	ประมาณ 60 นาที
อุณหภูมิภายในตู้เย็นหลังจากที่ได้เสร็จสิ้นโหมดนี้	*2	0°C



การลดความร้อนของอาหาร

4 ขั้นตอน



กดเลือกไอคอน

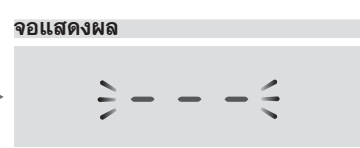

การตั้งค่าปัจจุบัน (สัญลักษณ์นี้จะแสดงว่าปิดอยู่)

5



กดเลือกไอคอนอีกครั้ง



การตั้งค่าเปลี่ยนแปลง

- ปุ่มเปิด/ปิดจะสลับกันตามลำดับด้วยการกดเลือกไอคอน

6



กดปุ่มป้อนข้อมูล



เวลาในการทำงาน	*1	ประมาณ 30-90 นาที
อุณหภูมิภายในตู้เย็นหลังจากที่ได้เสร็จสิ้นโหมดนี้	*2	3°C

*1 จะใช้เวลานานกว่าเดิมหากมีการทำงานทับซ้อนกับการละลายน้ำแข็งของระบบทำความเย็น เนื่องจากโหมดนี้จะเริ่มทำงานหลังเสร็จสิ้นการละลายน้ำแข็งแล้ว

*2 การตั้งค่าอุณหภูมิหลังจากการยกเลิกยังคงเหมือนเดิม

การตั้งค่าเพิ่มเติม

การเลือกโหมด

โหมดที่สามารถใช้งานได้

- 🚫 ล็อกช่องกदन้ำ <เฉพาะรุ่น SJ-FX800GPW>
- 🚫 โหมดปิดเสียงเตือนประตู

- 🔊 โหมดปิดเสียง
- 🔑 ล็อกแผงควบคุมการทำงาน



1 กดปุ่มบ่อนข้อมูล

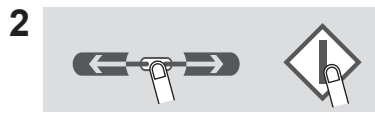

2 กดปุ่มบ่อนข้อมูลหรือกดปุ่มเลือกจนกว่าจะมีเสียงดังขึ้น

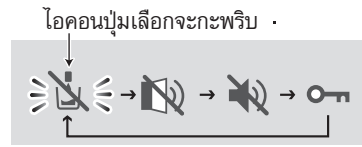

→ : โฉคอนจะเปลี่ยนไปตามลำดับที่แสดงด้านบนนี้ด้วยการกด (← : ย้อนกลับ)

< เฉพาะรุ่น SJ-FX800GPW >



ล็อกช่องกदन้ำ

- ใช้โหมดนี้เพื่อป้องกันไม่ให้เปิดใช้งานช่องกदन้ำโดยไม่ได้ตั้งใจจากเด็กหรือสิ่งอื่นๆ

ขั้นตอน

จอแสดงผล



เลือกไอคอน



กดปุ่มบ่อนข้อมูล

การตั้งค่าปัจจุบัน



- ปุ่มเปิด/ปิดจะสลับกันตามลำดับด้วยการกดปุ่มเลือก



กดปุ่มบ่อนข้อมูลเพื่อตั้งค่าเปิดโหมด



- ปุ่มเปิด/ปิดจะสลับกันตามลำดับด้วยการกดปุ่มเลือก



กดปุ่มบ่อนข้อมูลเพื่อตั้งค่าเปิดโหมด



ปิดเสียง

- ใช้โหมดนี้เพื่อเปลี่ยนเสียงของแผงควบคุมและปิดเสียงเตือนเสร็จสิ้นการทำความสะอาดถาดน้ำแข็ง

ขั้นตอน

จอแสดงผล

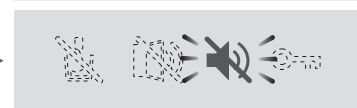

เลือกไอคอน



กดปุ่มบ่อนข้อมูล

การตั้งค่าปัจจุบัน



- ปุ่มเปิด/ปิดจะสลับกันตามลำดับด้วยการกดปุ่มเลือก



กดปุ่มบ่อนข้อมูลเพื่อตั้งค่าเปิดโหมด



ปิดเสียงเตือนประตู

- ใช้โหมดนี้เพื่อปิดเสียงเตือนประตูตู้เย็น
- ใช้โหมดนี้เพื่อปิดเสียงเตือนประตูช่องกदन้ำ

ขั้นตอน

จอแสดงผล



เลือกไอคอน



กดปุ่มบ่อนข้อมูล

การตั้งค่าปัจจุบัน

การตั้งค่าเพิ่มเติม

🔑 ล็อกแผงควบคุมการทำงาน

- ใช้โหมดนี้เพื่อป้องกันไม่ให้เปิดใช้งานแผงควบคุมโดยไม่ได้ตั้งใจจากเด็กหรือสิ่งอื่นๆ

ขั้นตอน **จอแสดงผล**

3  หรือ  

เลือกไอคอน

4  

กดปุ่มป้อนข้อมูล

การตั้งค่าปัจจุบัน

5  หรือ  



- ปุ่มเปิด/ปิดจะสลับกันตามลำดับด้วยการกดปุ่มเลือก

6  

กดปุ่มป้อนข้อมูลเพื่อตั้งค่าเปิดโหมด

วิธีการยกเลิกการล็อกแผงควบคุม

ขั้นตอน **จอแสดงผล**

1  

กดปุ่มป้อนข้อมูลค้างไว้ 3 วินาทีหรือนานกว่า

2  หรือ  

เลือก OFF (ปิด)

3  

กดปุ่มป้อนข้อมูลเพื่อตั้งค่าปิดโหมด

การทำน้ำแข็งอัตโนมัติ

คำอธิบาย

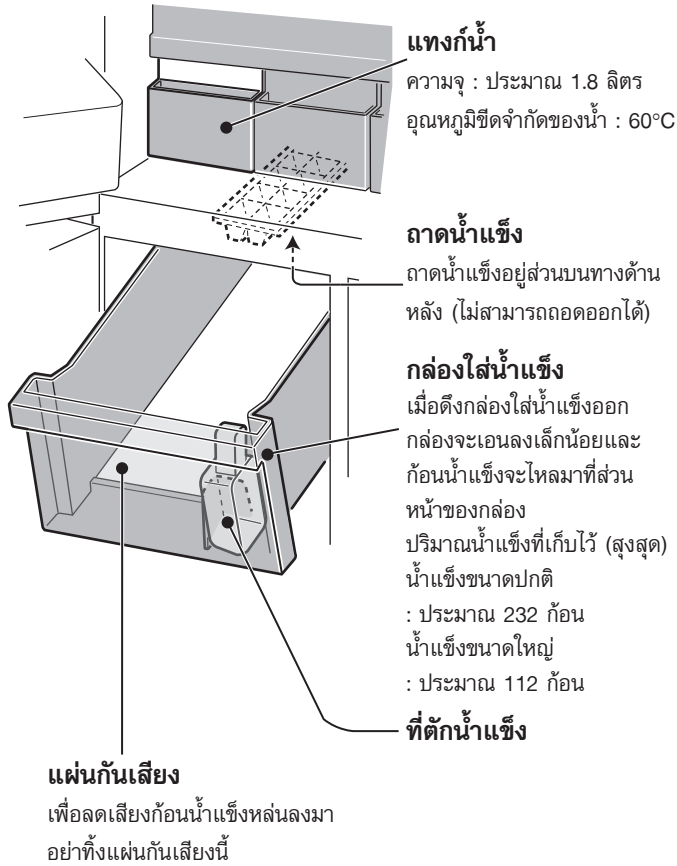

วิธีการทำน้ำแข็ง

การจ่ายน้ำ

- แทงก์น้ำจะจ่ายน้ำสู่ถาดน้ำแข็ง



การทำน้ำแข็ง

- น้ำแข็งจะก่อตัวเป็นก้อน (8 ก้อนต่อหนึ่งครั้ง)
- จำนวนก้อนน้ำแข็งต่อรอบอาจไม่เหมือนกันในบางครั้ง



ปล่อยน้ำแข็งลงกล่อง

- ถาดทำน้ำแข็งจะหมุนและปล่อยก้อนน้ำแข็งและจะกลับสู่ขั้นตอน "การจ่ายน้ำ"
- ถาดน้ำแข็งจะไม่หมุน หากกล่องใส่น้ำแข็งเต็ม

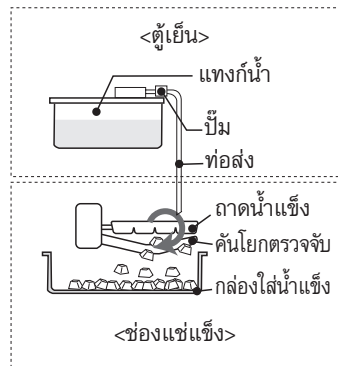

คันโยกตรวจจับ

คันโยกนี้จะตรวจจับจำนวนก้อนน้ำแข็งเป็นระยะๆ



การทำน้ำแข็ง

สามารถเลือกได้ 2 ขนาดตามที่แสดงด้านล่าง

โหมด	ไอคอน	เวลาที่ต้องใช้ในการทำน้ำแข็งแต่ละครั้ง
น้ำแข็งธรรมดา		ประมาณ 2 ชั่วโมง
น้ำแข็งก้อนใหญ่		ประมาณ 3.5 ชั่วโมง

หมายเหตุ

- เวลาในการทำน้ำแข็งตามที่แสดงไว้ด้านบนเป็นเพียงการระบุคร่าวๆ อุณหภูมิโดยรอบ 30°C การปรับค่าอุณหภูมิให้เป็นการตั้งค่าเริ่มต้น (ช่องแช่เย็น: 3°C, ช่องแช่แข็ง: -18°C) ปิดโหมดประหยัดพลังงานและไม่มี การเปิดหรือปิดประตู

วิธีการใช้งาน

- ทุกโหมดการทำน้ำแข็งจะ "ปิด" (---) เอาไว้ตามค่ามาตรฐานจากโรงงาน

ขั้นตอน

จอแสดงผล

1



กดปุ่มป้อนข้อมูล

2



กดเลือกไอคอน



การตั้งค่าปัจจุบัน (สัญลักษณ์นี้จะแสดงว่าปิดอยู่)

3



กดเลือกไอคอนอีกครั้ง



การตั้งค่าปัจจุบัน (รูปนี้จะแสดงถึงน้ำแข็งธรรมดา) การตั้งค่าเปลี่ยนแปลง

- ขนาดของก้อนน้ำแข็งจะสลับกันตามลำดับด้วยการกดเลือกไอคอน



4



กดปุ่มป้อนข้อมูล



ภาษาไทย

การทำน้ำแข็งอัตโนมัติ

วิธีการใช้งาน

ก่อนการใช้งาน

- ล้างแทงก์น้ำและถาดใส่น้ำแข็ง
- ใช้โหมดทำความสะอาดถาดน้ำแข็งเพื่อทำความสะอาดถาดน้ำแข็งและท่อส่งน้ำ (อาจจะมึกลิ่นหรือฝุ่นติดอยู่ภายในตัวทำน้ำแข็งอัตโนมัติ)

ขั้นตอน

1 เติมน้ำลงในแทงก์น้ำและตั้งค่าแทงก์น้ำ



คำเตือน
เติมน้ำด้วยน้ำดื่มเท่านั้น

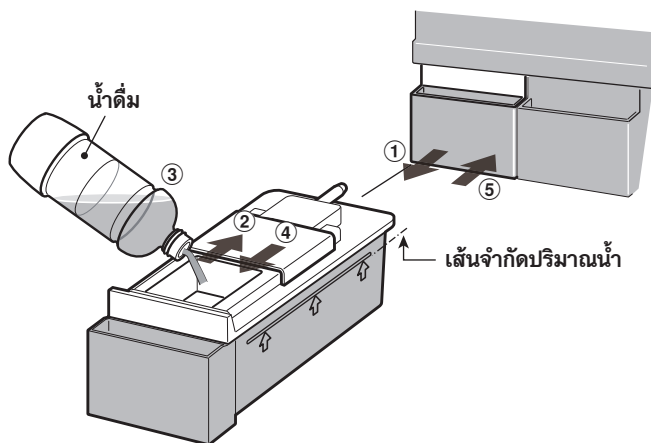

หมายเหตุ

- ขั้นตอนที่ ③ : ห้ามใช้น้ำชนิดอื่นนอกจากน้ำดื่มเท่านั้น (เช่น น้ำผลไม้ น้ำชา โซดาและเครื่องดื่มอื่นๆ) เพราะอาจทำให้ด้านในของตัวทำน้ำแข็งสกปรกและก่อให้เกิดความเสียหายได้
- ขั้นตอนที่ ⑤ : ห้ามทำให้แทงก์น้ำเอียง มิฉะนั้น น้ำอาจจะหกในขณะที่กำลังถือ
- ขั้นตอนที่ ⑤ : ใส่แทงก์น้ำเข้าไปให้สนิท จะไม่มีการทำน้ำแข็ง หากใส่แทงก์น้ำเข้าไปไม่สุด

น้ำแข็งจะก่อตัวเป็นก้อนโดยอัตโนมัติ

2 นำก้อนน้ำแข็งออกมา

- จะมีการทำน้ำแข็ง 2 ชนิดในเวลาเดียวกัน



รูปลูกบาศก์



รูปร่างหลายมุม

- ก้อนน้ำแข็งจะรวมกันอยู่ด้านหลังถาดใส่น้ำแข็ง ให้เกลี่ยไปยังด้านหน้าเพื่อทำน้ำแข็งให้มากขึ้น

วิธีการประกอบและถอดแยกแทงก์น้ำ

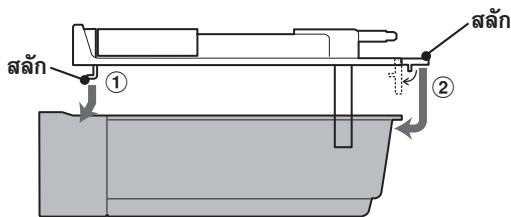

- ภาพด้านบนแสดงถึงวิธีการประกอบแทงก์น้ำ สำหรับการถอดแยก ให้กระทำในทางตรงกันข้าม

หมายเหตุ

- ใช้เวลาประมาณ 24 ชั่วโมงในการทำน้ำแข็งชุดแรก
- เพื่อสุขอนามัยที่ดี ให้เปลี่ยนน้ำสัปดาห์ละครั้งถึงแม้ว่ายังมีน้ำอยู่ในแทงก์น้ำ
- น้ำแทงก์น้ำออกมาประมาณสัปดาห์ละครั้งและล้างด้วยน้ำสะอาด
- หากปล่อยแทงก์น้ำให้ว่างเปล่า อาจเกิดเสียงดังได้ซึ่งเป็นเรื่องปกติ
- อย่าวางที่ตักน้ำแข็งหรืออาหารไว้บนก้อนน้ำแข็ง เพราะอาจเป็นสาเหตุให้ตัวทำน้ำแข็งอัตโนมัติทำงานผิดปกติ (ทำให้คันโยกตรวจจับเสียหาย ฯลฯ) หรืออาจทำให้ไม่สามารถดึงถาดใส่น้ำแข็งออกมาได้ เก็บที่ตักน้ำแข็งเอาไว้ในที่ที่กำหนด

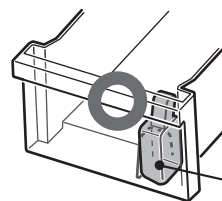

คันโยกตรวจจับ

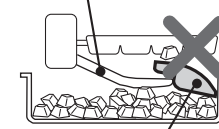

ที่ตักน้ำแข็ง

- อาจไม่สามารถทำน้ำแข็งก้อนใหญ่ได้หากแทงก์น้ำมีระดับน้ำไม่มาก ถึงแม้ว่าจะได้เลือกโหมดทำน้ำแข็งก้อนใหญ่เอาไว้

ลีชิวและสิ่งทีล่อยอยู่ในก้อนน้ำแข็ง

- แร่ธาตุที่อยู่ในน้ำอาจเกิดการแข็งตัวและเป็นลีชิวในขณะที่ก่อตัวเป็นน้ำแข็ง แร่ธาตุจะเปลี่ยนเป็นอีกสถานะที่ไม่ละลายในน้ำเมื่อกลายเป็นน้ำแข็ง ดังนั้นการที่มีวัตถุลีชิวลอยตัวหลังจากการละลายน้ำแข็ง จึงถือเป็นเรื่องปกติ
- ซึ่งเป็นเรื่องที่เกิดขึ้นได้ หากใช้น้ำที่มีแร่ธาตุสูง (เช่น ความกระด้างของน้ำ อยู่ที่ 100 มก./ล. หรือมากกว่า)

การทำน้ำแข็งจะใช้เวลานานขึ้น:

- หากอุณหภูมิในห้องสูง
- หากอยู่ในโหมดลดการทำความเย็น เช่น ในฤดูหนาว
- หากเก็บอาหารเอาไว้จำนวนมาก
- หากตู้เย็นกำลังทำละลายน้ำแข็งในระบบทำความเย็น
- หากประตูถูกเปิดบ่อยครั้ง
- เมื่อรีสตาร์ทโหมดการทำน้ำแข็ง
- หากโหมดประหยัดพลังงานกำลังเปิดใช้งาน

การทำน้ำแข็งทันทีหลังจากเปลี่ยนโหมด

- น้ำแข็งก้อนที่สร้างขึ้นทันทีหลังจากการเปลี่ยนโหมดการทำงานจะมีขนาดเท่าเดิม เนื่องจากยังมีน้ำแข็งที่ทำเอาไว้เหลืออยู่ครึ่งหนึ่งในถาดน้ำแข็งเมื่อมีการสลับไปยังโหมดการทำงานที่เปลี่ยนแปลง ชุดน้ำแข็งก้อนในรอบที่ 2 หรือหลังจากนั้น จะมีการเปลี่ยนไปตามโหมด

ส่วนที่นูนออกมาของก้อนน้ำแข็ง

มีรอยตัดในถาดทำน้ำแข็ง

- ดังนั้น ก้อนน้ำแข็งจึงมีส่วนที่นูนออกมาเพราะรอยตัดในถาดทำน้ำแข็ง
- ส่วนที่นูนออกมานี้อาจมีความแหลมคม ให้ระวังหากับประทานน้ำแข็งก้อนโดยตรง

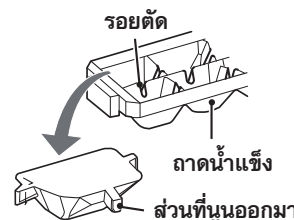

การทำน้ำแข็งอัตโนมัติ

ยกเลิกการทำน้ำแข็ง

- ใช้โหมดนี้ในเวลาว่างคืนหรือช่วงฤดูหนาว
- สามารถใช้กล่องใส่น้ำแข็งเป็นกล่องแช่แข็งได้

วิธีการใช้งาน

ขั้นตอน

จอแสดงผล

1



กดปุ่มป้อนข้อมูล

2



กดเลือกไอคอน



การตั้งค่าปัจจุบัน
(รูปนี้จะแสดงถึงการทำน้ำแข็งแบบ
ธรรมดาเปิดอยู่)

3



กดเลือกไอคอนอีกครั้ง



กดเลือกไอคอนอีกครั้ง



การตั้งค่าเปลี่ยนแปลง

- ขนาดของก้อนน้ำแข็งจะสลับกันตามลำดับด้วยการกดเลือกไอคอน



4



กดปุ่มป้อนข้อมูล



5

เทน้ำให้วางเปล่า

ปล่อยให้แห้งสนิทและใส่กลับเข้าไปยังตำแหน่งเดิม

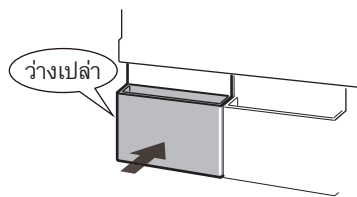

หลังจากยกเลิกการทำน้ำแข็ง

- แม้ว่าหลังจากที่ได้ยกเลิกโหมดทำน้ำแข็งไปแล้ว ภาชนะน้ำแข็งและคั้นโยเกิร์ตจะยังคงทำงานอยู่ เนื่องจากตัวทำน้ำแข็งได้ทำการปล่อยน้ำแข็งลงมาแล้วครั้งหนึ่ง
- รอประมาณ 5 ชั่วโมงหลังจากที่ได้ยกเลิกการทำน้ำแข็ง ก่อนที่จะบรรจุอาหารลงในกล่องใส่น้ำแข็ง

เริ่มการทำงานอีกครั้ง

- ให้อ่าน “การทำน้ำแข็ง”



ทำความสะอาดภาชนะน้ำแข็ง

- โหมดนี้สำหรับการทำความสะอาดภาชนะน้ำแข็งและท่อส่งน้ำ
- ใช้โหมดนี้เมื่อไหร่ : ก่อนการทำน้ำแข็งเป็นครั้งแรกหรือเมื่อไม่ได้ใช้งานตู้เย็นเป็นระยะเวลานาน
- แทงน้ำจะจ่ายน้ำสู่ภาชนะน้ำแข็งด้วยการบังคับ
- จำนวนน้ำที่ปล่อยออกมาต่อการทำความสะอาดหนึ่งครั้งอยู่ที่ 100 มล. แต่หากมีการตั้งค่าโหมดทำน้ำแข็งก่อนใหญ่เอาไว้ จำนวนน้ำที่ปล่อยออกมาจะอยู่ที่ 230 มล.

การจัดเตรียม

- เติมน้ำลงในแทงน้ำและตั้งค่า
- เติมน้ำที่อยู่ในกล่องใส่น้ำแข็งออกให้หมด

วิธีการใช้งาน

ขั้นตอน

จอแสดงผล

1



กดปุ่มป้อนข้อมูล

2



กดเลือกไอคอน



การตั้งค่าปัจจุบัน
(สัญลักษณ์นี้จะแสดงว่าปิดอยู่)

3



กดเลือกไอคอนอีกครั้ง



การตั้งค่าเปลี่ยนแปลง

- ปุ่มเปิด/ปิดจะสลับกันตามลำดับด้วยการกดเลือกไอคอน

4



กดปุ่มป้อนข้อมูล (เริ่มการทำความสะอาดน้ำแข็ง)

- ใช้เวลาประมาณ 40 วินาที
อย่าดึงกล่องใส่น้ำแข็งออกมาในระหว่างการทำงาน

กำลังทำความสะอาด
สะอาดอยู่

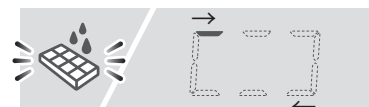

เสร็จสิ้น



5 ทำตามขั้นตอนที่ 3-4 อีกครั้ง

6 กดปุ่มป้อนข้อมูลเพื่อทำให้เสร็จสิ้น เติมน้ำในกล่องใส่น้ำแข็งออกให้หมด ปล่อยให้แห้งสนิทและใส่กลับเข้าไปยังตำแหน่งเดิม

หมายเหตุ

- การตั้งค่าของการทำน้ำแข็งจะกลับไปสู่สถานะเดิมก่อนหน้า หลังจากเสร็จสิ้นการทำความสะอาด

คำอธิบาย

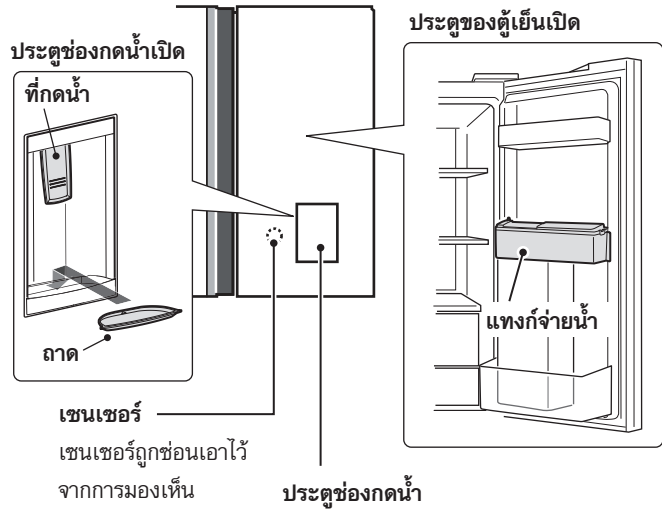

ประตูช่องกวดน้ำ

- สัมผัสเซนเซอร์เพื่อเปิดประตูช่องกวดน้ำ (ประตูช่องกวดน้ำจะปิดเองโดยอัตโนมัติภายในเวลาไม่กี่นาที)
หากต้องการปิดประตูช่องกวดน้ำ ให้สัมผัสเซนเซอร์จนกว่าจะเริ่มมีเสียง
- เสียงเตือนประตูช่องกวดน้ำจะดังขึ้นก่อนที่จะปิด (สามารถยกเลิกเสียงเตือนด้วยโหมด "ปิดเสียงเตือนประตู")
- สัมผัสเซนเซอร์หรือเปิดประตูตู้เย็นหรือประตูช่องแช่แข็ง (ด้านซ้าย) เพื่อยืดเวลาเปิดของประตูช่องกวดน้ำ

หากมีวัตถุหรือมือของคุณติดอยู่ที่ประตูช่องกวดน้ำในขณะที่ประตูกำลังหมุนอยู่

- ประตูช่องกวดน้ำก็จะหยุดหมุนกลางคัน (ประตูช่องกวดน้ำดื่มจะปิดเองโดยอัตโนมัติภายในเวลาไม่นาน สัมผัสเซนเซอร์เพื่อเปิดประตูช่องกวดน้ำดื่มอีกครั้ง)

หากการเคลื่อนที่ของประตูช่องกวดน้ำดื่มหยุดเพราะเกิดเหตุไฟฟ้าขัดข้อง

- ประตูช่องกวดน้ำดื่มจะปิดเองโดยอัตโนมัติหลังจากไฟฟ้ากลับมาใช้งานปกติ



คำเตือน

- อย่าฝืนเปิดประตูช่องกวดน้ำด้วยตัวเอง
- อย่าสัมผัสกับประตูช่องกวดน้ำเมื่อกำลังหมุน

การล็อกประตูช่องกวดน้ำดื่ม

ใช้โหมดนี้เพื่อป้องกันไม่ให้เปิดใช้งานช่องกวดน้ำโดยไม่ได้ตั้งใจจากเด็กหรือสิ่งอื่นๆ (อ่าน "การตั้งค่าเพิ่มเติม")

วิธีการใช้งาน

ก่อนการใช้งาน

ถอดแท่งน้ำออกมาและล้างทำความสะอาด (อ่าน "การทำความสะอาดแท่งช่องกวดน้ำดื่ม" เกี่ยวกับวิธีการถอดออก)

ขั้นตอน

1 เติมน้ำลงในแท่งน้ำของช่องกวดน้ำดื่ม



คำเตือน
เติมน้ำดื่มเท่านั้น

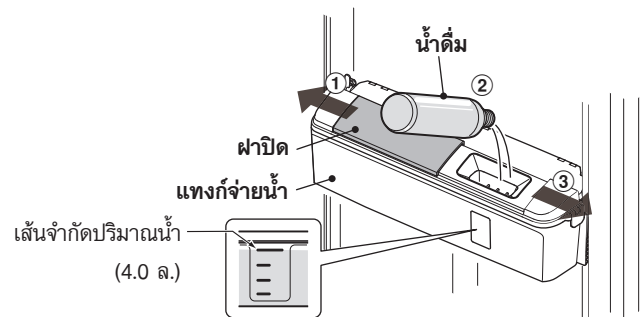

หมายเหตุ

- ให้แน่ใจว่าได้ติดตั้งแท่งของช่องกวดน้ำแล้วก่อนที่จะเติมน้ำ
- ให้แน่ใจว่าได้ปิดฝาเรียบร้อยแล้ว มิฉะนั้น อาจทำให้น้ำหกเมื่อเปิดหรือปิดประตู
- ห้ามใช้น้ำชนิดอื่นนอกจากน้ำดื่มเท่านั้น หากมีการใช้น้ำชนิดอื่น เช่น น้ำผลไม้ อาจทำให้การทำงานล้มเหลวได้
- อุณหภูมิจำกัดของน้ำอยู่ที่ 50°C

2 กวดน้ำลงในแก้ว

- 1 สัมผัสเซนเซอร์เพื่อเปิดประตูช่องกวดน้ำ
- 2 ใช้แก้วน้ำดันที่กดน้ำ (น้ำจะเทลงมา)
- 3 ดึงแก้วน้ำออก (หยุดการจ่ายน้ำ)
- 4 สัมผัสเซนเซอร์เพื่อปิดประตูช่องกวดน้ำดื่ม จนกว่าเสียงจะดังขึ้น (ประตูช่องกวดน้ำดื่มจะปิดเองโดยอัตโนมัติถึงแม้ว่าจะไม่ได้สัมผัสกับเซนเซอร์)

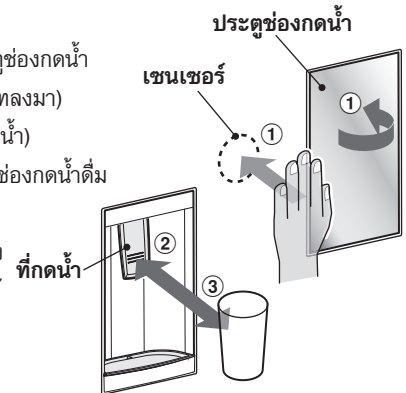

หมายเหตุ

- ถือแก้วไว้ข้างใต้ที่กดน้ำเป็นเวลา 2-3 วินาทีหลังจากการใช้งานเพื่อรองรับหยดน้ำ บางครั้งอาจมีน้ำหยดลงมาหลังจากใช้งานช่องกวดน้ำ (น้ำอาจจะหยดลงมาเยอะ โดยเฉพาะหลังจากที่ได้เติมน้ำลงในแท่งน้ำว่างเปล่าของช่องกวดน้ำ)
- เพื่อสุขอนามัยที่ดี ให้เติมน้ำลงในแท่งน้ำดื่มหนึ่งครั้งต่อสัปดาห์ ดันหัวโยกและปล่อยให้ น้ำในแท่งไหลออกมาให้หมด
- เหน้ในถาดทิ้งเป็นประจำ มิฉะนั้น น้ำอาจจะล้นออกมาได้
- หากไม่ได้ใช้งานช่องกวดน้ำเป็นระยะเวลานาน ให้ทำความสะอาดแท่งน้ำดื่มอย่างทั่วถึงและปล่อยให้แห้งสนิทและใส่กลับเข้าไปยังตำแหน่งเดิม
- ห้ามวางแก้วหรือวัตถุใดๆ บนถาด

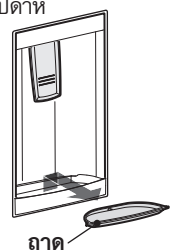

ช่องกदन้ำดื่ม

การทำความสะอาดแทงก์น้ำดื่ม

นำแทงก์น้ำดื่มออกมาประมาณเดือนละครั้งและล้างด้วยน้ำสะอาด

- 1 เทน้ำจากแทงก์น้ำดื่มให้วางเปล่า**
ดันที่กดน้ำและปล่อยให้ น้ำในแทงก์ไหลออกมาให้หมด
- 2 ถอดแทงก์น้ำดื่มออกมาจากประตูของตู้เย็น**
 - 1 ปลดสลักทั้งสองด้าน
 - 2 ยกแทงก์น้ำดื่มขึ้นเพื่อถอดออก

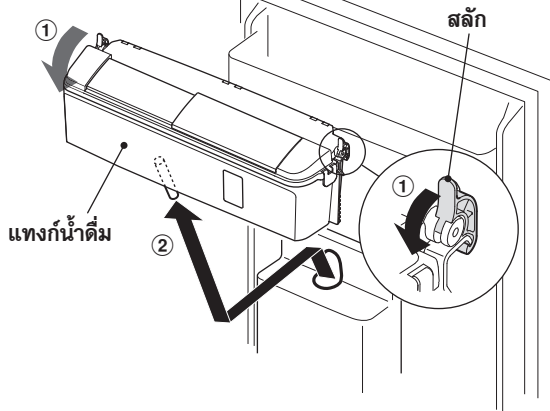

3 ถอดชิ้นส่วนของแทงก์น้ำดื่ม

- 1 ถอดฝาปิดออก
- 2 ถอดฝาครอบออก (สลัก : 5 ชิ้น)
- 3 ถอดท่อของแทงก์และหัวจ่ายน้ำออก
- 4 ถอดชิ้นส่วนของหัวจ่ายน้ำ

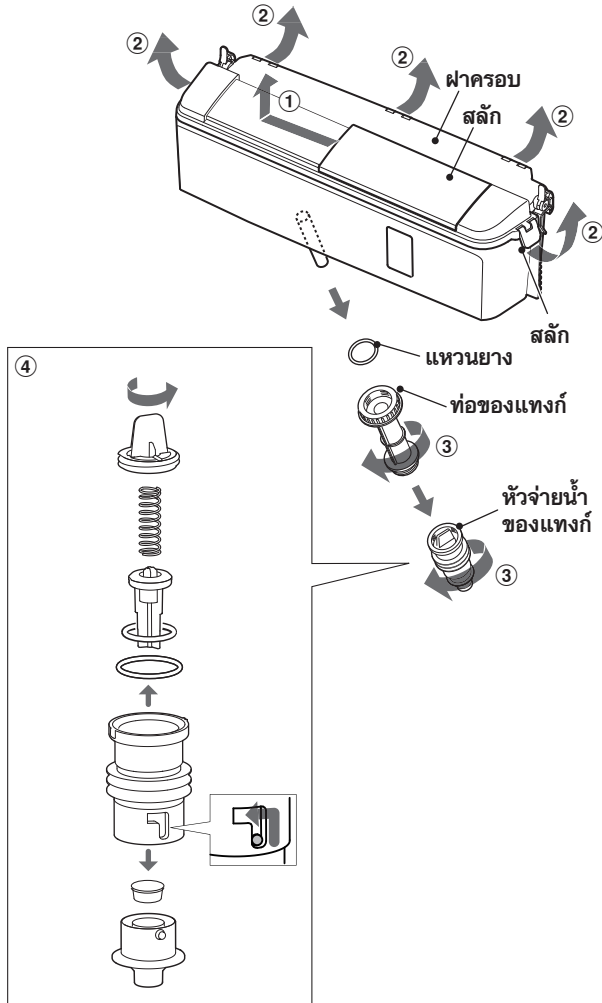

หลังจากการทำความสะอาด

1 ประกอบชิ้นส่วนของแทงก์น้ำดื่ม

(ย้อนกลับขั้นตอนเพื่อถอดแยกชิ้นส่วน)

ให้แน่ใจว่าชิ้นส่วนแต่ละส่วนประกอบติดกันแน่นหนา มิฉะนั้นอาจทำให้น้ำรั่วซึมได้

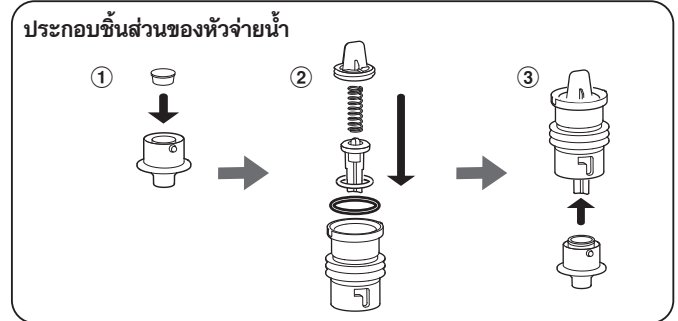

2 ติดตั้งแทงก์น้ำดื่ม

สอดแทงก์น้ำดื่มเข้าไปจนสุดและให้แน่ใจว่าได้ยึดสลักเอาไว้ เพื่อทำการติดตั้ง

ต้องติดตั้งและใช้งานแทงก์น้ำดื่ม มิฉะนั้น อาจมีหยดน้ำก่อตัวด้านใน ของตู้เย็น

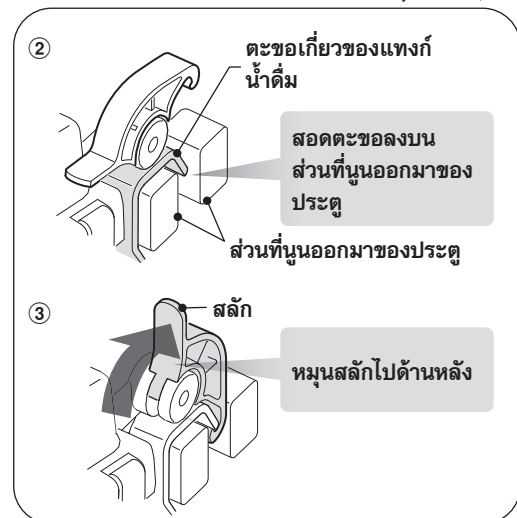
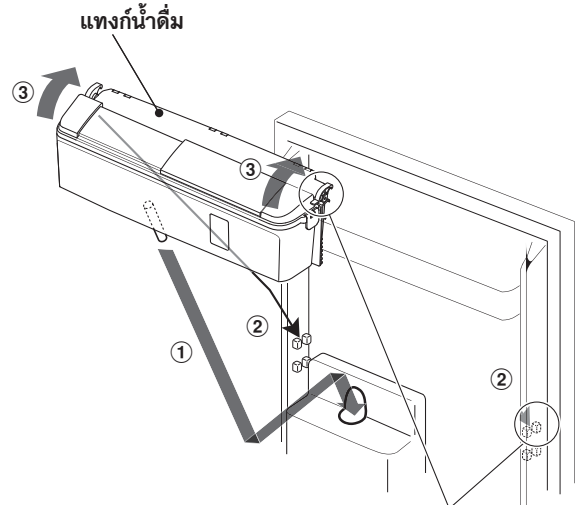

หมายเหตุ

- เมื่อมีความชื้นสูง อาจก่อให้เกิดหยดน้ำก่อตัวบนท่อของแทงก์และหัวจ่ายน้ำ
- ให้แน่ใจว่าไม่ได้ทำแหวนยางสูญหายในขณะที่กำลังถอดแยกชิ้นส่วนของแทงก์น้ำดื่ม

การดูแลรักษาและการทำความสะอาด

ข้อสำคัญ

ปฏิบัติตามคำแนะนำด้านล่างนี้ เพื่อป้องกันรอยแตกร้าวบนพื้นผิวด้านในและชั้นส่วนที่เป็นพลาสติก

- เช็ดคราบน้ำมันจากอาหารที่ติดอยู่กับชั้นส่วนพลาสติก
- สารเคมีที่ใช้ในครัวเรือนบางประเภทอาจก่อให้เกิดความเสียหาย ดังนั้นให้ใช้เฉพาะน้ำยาทำความสะอาดแบบเจือจาง (น้ำสบู่)
- หากเช็ดน้ำยาทำความสะอาดเข้มข้นหรือน้ำสบู่ออกไม่หมด อาจส่งผลให้เกิดรอยร้าวบนชั้นส่วนที่เป็นพลาสติก

การทำความสะอาด

- นำชั้นส่วนต่างๆ เช่น ชั้นวางภายในตู้ ออกจากตู้เย็น ทำความสะอาดด้วยน้ำอุ่นผสมน้ำยาล้างจาน จากนั้นล้างออกด้วยน้ำสะอาดแล้วเช็ดให้แห้ง
- ทำความสะอาดภายในตู้เย็นด้วยผ้านุ่มชุบน้ำอุ่นสบู่อ่อนๆ จากนั้นใช้น้ำเย็นล้างน้ำสบู่ออกให้หมด
- เช็ดด้านนอกตู้เย็นด้วยผ้านุ่มทุกครั้งที่เป็น
- ทำความสะอาดขอบยางประตูโดยใช้แปรงสีฟันชุบน้ำอุ่นผสมน้ำยาล้างจาน

หมายเหตุ

- ห้ามใช้สารทำความสะอาดหรือสารละลายชนิดเข้มข้นสูง (แฉีกเกอร์ สีนวดเงา เบนซิน น้ำร้อน เป็นต้น) ที่อาจทำให้เกิดการชำรุดเสียหายได้
- หากดึงปลั๊กไฟออก โปรดรออย่างน้อย 5 นาทีก่อนจะเสียบปลั๊กใหม่อีกครั้ง
- ชั้นวางที่เป็นกระจกแต่ละชั้นมีน้ำหนักประมาณ 3 กก. จึงควรจับด้วยความระมัดระวัง เมื่อทำการถอดออกจากตู้เย็นหรือในขณะถือชั้นวาง
- อย่าทำวัตถุตกลงภายในตู้เย็นหรือกระทบกระแทกกับผนังด้านใน เพราะอาจทำให้พื้นผิวด้านในแตกร้าวได้
- ชั้นส่วนแรงกดตามภาพด้านล่างนี้ไม่สามารถถอดออกได้

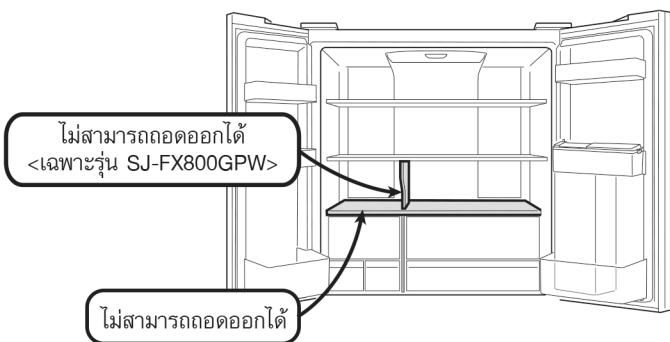

การปิดการทำงานของตู้เย็น

หากมีความจำเป็นต้องถอดปลั๊กตู้เย็นออกเป็นระยะเวลานาน ให้ทำตามคำแนะนำดังต่อไปนี้เพื่อลดการเติบโตของเชื้อรา

1. นำอาหารออกมาให้หมด
2. ถอดปลั๊กออกจากเต้าเสียบ
3. ทำความสะอาดด้านในของตู้เย็นและเช็ดให้แห้งสนิท
4. เปิดประตูตู้เย็นเล็กน้อยทิ้งไว้ 2-3 วันเพื่อปล่อยให้แห้งสนิท

การละลายน้ำแข็งของระบบทำความเย็น

การละลายน้ำแข็งจะทำงานโดยอัตโนมัติโดยระบบประหยัดพลังงานเฉพาะตัว

สิ่งที่ควรทำเมื่อหลอดไฟภายในตู้เย็นเสีย

โปรดติดต่อศูนย์บริการซาร์ปเพื่อเปลี่ยนหลอดไฟ เนื่องจากการเปลี่ยนหลอดไฟต้องดำเนินการโดยช่างผู้ชำนาญการ

คำแนะนำก่อนติดต่อขอรับบริการจากศูนย์บริการชาร์ป

ก่อนติดต่อขอรับบริการจากศูนย์บริการชาร์ป กรุณาตรวจสอบดังต่อไปนี้

ปัญหาทั่วไป

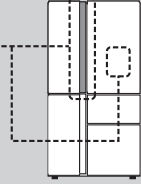
ปัญหา	การแก้ไข / สถานการณ์
เมื่อสัมผัสภายนอกตู้เย็นแล้ว รู้สึกร้อน	เป็นเรื่องปกติ ด้านข้างทั้งสองของตู้เย็นจะร้อน เนื่องจากซ่อนแผงระบายความร้อนไว้เพื่อป้องกันไอน้ำเกาะรอบตู้เย็น
พื้นที่รอบๆ มือจับประตูและประตูช่องกวดน้ำ <เฉพาะรุ่น SJ-FX800GPW> จะมีความร้อนเมื่อสัมผัสโดน	เป็นเรื่องปกติ ตัวทำความร้อนอยู่ข้างในประตูเพื่อป้องกันไม่ให้หยดน้ำก่อตัว 
เมื่อตู้เย็นมีเสียงดังเกิดขึ้น	ถือว่าตู้เย็นปกติหากตู้เย็นมีเสียงดังต่อไปนี้ <ul style="list-style-type: none"> เสียงดังที่เกิดจากการเริ่มทำงานของคอมเพรสเซอร์ <ul style="list-style-type: none"> เสียงนั้นจะเบาลง เมื่อคอมเพรสเซอร์ทำงานได้สักครู่หนึ่ง เสียงของคอมเพรสเซอร์จะดังวันละหนึ่งครั้ง <ul style="list-style-type: none"> เสียงการทำงานดังขึ้นทันทีหลังจากการทำงานของระบบละลายน้ำแข็งอัตโนมัติ เสียงที่เกิดขึ้นจากการไหลเวียนของน้ำยา (เสียงน้ำไหล) <ul style="list-style-type: none"> เสียงจากการไหลเวียนของน้ำยาทำความเย็นในท่อ (เสียงอาจดังขึ้นเป็นระยะๆ) เสียงคล้ายกับเสียงแตกกร้าวหรือเสียงลั่นเอี้ยด <ul style="list-style-type: none"> เสียงที่เกิดจากการขยายตัวและหดตัวของผนังด้านในและชิ้นส่วนภายในตู้เย็นในระหว่างการทำความเย็น
เกิดน้ำแข็งหรือหยดน้ำด้านในหรือด้านนอกตู้เย็น	อาจเกิดขึ้นจากกรณีใดกรณีหนึ่งดังต่อไปนี้ ให้ใช้ผ้าเปียกเช็ดเกล็ดน้ำแข็งและใช้ผ้าแห้งเช็ดหยดน้ำ <ul style="list-style-type: none"> เมื่ออุณหภูมิภายนอกมีความชื้นสูง เมื่อเปิดและปิดตู้เย็นบ่อยๆ เมื่อเอาอาหารที่มีน้ำเป็นส่วนประกอบปริมาณมาก (ควรห่อหุ้มอาหารไว้ก่อนแช่ในตู้เย็น)
อาหารในช่องแช่เย็น เย็นจัดจนแข็ง	<ul style="list-style-type: none"> ตู้เย็นทำงานโดยตั้งอุณหภูมิช่องแช่เย็นไว้ที่ 0°C เป็นเวลานานหรือไม่ <ul style="list-style-type: none"> เปลี่ยนการควบคุมอุณหภูมิเป็น 3°C หรือสูงกว่า ช่องแช่แข็งทำงานโดยตั้งอุณหภูมิไว้ที่ -21°C เป็นเวลานานหรือไม่ <ul style="list-style-type: none"> เปลี่ยนการควบคุมอุณหภูมิเป็น -18°C หรือสูงกว่า หากอุณหภูมิโดยรอบต่ำ อาหารอาจกลายเป็นน้ำแข็งได้แม้ว่าจะตั้งค่าช่องแช่เย็นไว้ที่ 6°C ก็ตาม
กลิ่นไม่พึงประสงค์ในช่องแช่	<ul style="list-style-type: none"> ควรห่อหุ้มอาหารที่มีกลิ่นแรงให้มิดชิดก่อนนำไปแช่ ชุดกำจัดกลิ่นไม่สามารถดูดกลิ่นได้ทั้งหมด
เสียงเตือนประตูไม่หยุดส่งเสียง	<ul style="list-style-type: none"> เสียงเตือนดังกล่าวยังจะหยุดหลังจากปิดประตูแล้ว
แผงควบคุมไม่ทำงาน	อาจเกิดขึ้นจากกรณีใดกรณีหนึ่งดังต่อไปนี้ <ul style="list-style-type: none"> แผงควบคุมหรือนิ้วมือเบื่อนหยดน้ำ น้ำมัน หรือสิ่งอื่นๆ เมื่อสัมผัสแผงควบคุมด้วยมือที่สวมถุงมือ นิ้วมือที่ติดพลาสติกหรือปิดแผล เล็บมือหรือวัตถุอื่นๆ มีสติ๊กเกอร์หรือเทปแปะอยู่บนปุ่มสัมผัส ตำแหน่งที่สัมผัสห่างจากปุ่มสัมผัสเล็กน้อย เวลาเปิดทำงานไม่เพียงพอสำหรับปุ่มสัมผัส

คำแนะนำก่อนติดต่อขอรับบริการจากศูนย์บริการชาร์ป

การทำน้ำแข็ง

ปัญหา	การแก้ไข / สถานการณ์
ตัวทำน้ำแข็งไม่ทำงาน	<ul style="list-style-type: none"> • มีน้ำอยู่ในแทงก์น้ำหรือไม่ • ติดตั้งแทงก์น้ำแน่นหนาหรือไม่ • มีที่ตักน้ำแข็งหรืออาหารอยู่ในถาดใส่น้ำแข็งหรือไม่ • ปิดโหมคทำน้ำแข็งอยู่หรือไม่ • ก้อนน้ำแข็งรวมกันอยู่ด้านหลังถาดใส่น้ำแข็งหรือไม่ (เกลี่ยน้ำแข็งให้สม่ำเสมอ) • ลองใช้โหมคทำความสะอาดถาดน้ำแข็ง หากการทำความสะอาดถาดน้ำแข็งทำงานปกติ ให้รออีกหนึ่งวัน ก็จะเริ่มการทำน้ำแข็งอีกครั้ง
ใช้เวลาในการทำน้ำแข็งก่อน	<ul style="list-style-type: none"> • เกิดขึ้นหลังจากรีเซ็ตการทำน้ำแข็งหรือไม่ • เกิดขึ้นหลังจากที่ได้เติมน้ำดื่มลงในแทงก์น้ำหรือไม่
น้ำแข็งก้อนเล็ก กลมและจับตัวติดกัน น้ำแข็งมีส่วนที่นูนออกมา มีรูอยู่บนน้ำแข็งก้อน	<ul style="list-style-type: none"> • หากในแทงก์น้ำมีระดับน้ำไม่มาก ขนาดของน้ำแข็งก้อนอาจจะเล็กกว่าปกติ • หากเก็บน้ำแข็งไว้เป็นเวลานาน ก้อนน้ำแข็งอาจจะมีขนาดเล็ก กลมและจับตัวเป็นก้อนเดียวกัน • ส่วนที่นูนออกมาจากน้ำแข็งเป็นเพราะรอยตัดบนถาดทำน้ำแข็ง • รูบนก้อนน้ำแข็งเกิดจากฟองน้ำในน้ำแข็งที่อาจรวมตัวกันและก่อตัวเป็นรูใหญ่
น้ำแข็งมีกลิ่น	<ul style="list-style-type: none"> • น้ำในแทงก์น้ำเก่าหรือมีกลิ่นติดอยู่หรือไม่ • มีน้ำยาทำความสะอาดที่ใช้ทำความสะอาดแทงก์น้ำหลงเหลืออยู่หรือไม่ • หากปล่อยน้ำแข็งก้อนทิ้งไว้เป็นเวลานาน อาจมีกลิ่นติดน้ำแข็ง
ไม่มีน้ำหรือน้ำแข็งก้อนตกลงมาแม้ว่าจะใช้งาน "ทำความสะอาดถาดทำน้ำแข็ง" แล้ว	<ul style="list-style-type: none"> • ในถาดใส่น้ำแข็งมีน้ำแข็งอยู่เต็มหรือไม่ มีที่ตักน้ำแข็งหรือสิ่งอื่นอยู่ในถาดใส่น้ำแข็งหรือไม่ (เทสิ่งที่อยู่ในถาดใส่น้ำแข็งออกให้หมด) • มีน้ำอยู่ในแทงก์น้ำหรือไม่

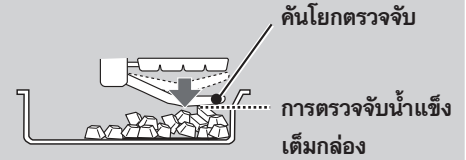

ช่องกदन้ำดื่ม < เฉพาะรุ่น SJ-FX800GPW >

ปัญหา	การแก้ไข / สถานการณ์
ไม่มีน้ำไหลออกมา	<ul style="list-style-type: none"> • ติดตั้งแทงก์น้ำดื่มแน่นหนาหรือไม่ • มีน้ำอยู่ในแทงก์น้ำดื่มหรือไม่
ประตูช่องกदन้ำไม่เปิดออกมา	<ul style="list-style-type: none"> • ได้ล็อกประตูช่องกदन้ำเอาไว้หรือไม่
มีน้ำหลงเหลืออยู่ในถาด	<ul style="list-style-type: none"> • อาจมีน้ำไหลออกมาจากช่องกदन้ำดื่มหรือท่อภายใน ซึ่งเป็นเรื่องปกติ เทน้ำทิ้ง

หากท่านยังต้องการขอรับบริการ

- กรุณาติดต่อศูนย์บริการชาร์ปใกล้บ้านท่าน

Thank you very much for buying this SHARP product. Before using your SHARP refrigerator, please read this operation manual to ensure that you gain the maximum benefit from it.



- This refrigerator is intended for making ice cubes, refrigerating and freezing food.
- This refrigerator is for household use only, with ambient temperature indicated in the table. The climate class is specified on the rating plate.

The refrigerator is fully functional at the ambient temperature range of the indicated climate class. If the refrigerator is used at colder temperatures, the refrigerator will not be damaged up to a temperature of +5°C.

- The refrigerator should not be subjected to temperatures of -10°C or below for a long period of time.

Household use only	
Climate class	Acceptable range of ambient temperature
SN	+10°C to 32°C
N	+16°C to 32°C
ST	+16°C to 38°C
T	+16°C to 43°C

Safety information

	Warning This means that there are high risks of death or serious injury.
	Caution This means that there are high risks of material damage or personal injury.
	Caution Fire marks means this refrigerator has risk of fire accident.

Warning

Refrigerant

This refrigerator contains flammable refrigerant (R600a: isobutane) and insulation blowing gas (cyclopentane). Observe the following rules to prevent ignition and explosion.

- Do not allow any pointed objects to have contact with the refrigeration system. The refrigeration system behind and inside the refrigerator contains refrigerant.
- Do not use mechanical devices or other means to accelerate the defrosting process. (This refrigerator has adopted automatic defrosting system.)
- Do not use electrical appliances inside the refrigerator.
- Do not block the space around the refrigerator.
- Do not use flammable sprays, such as spray paint near the refrigerator.
- Do not store flammable sprays, such as spray paint in the refrigerator.
- In the case of failure of the refrigeration system, do not touch the wall socket and use open flames. Open the window and let out the air from the room. Then ask a service agent approved by SHARP for service.

Power cord, Plug, Socket

Read carefully the following rules to prevent electric shock or fire.

- Make sure to protect the power cord from being damaged during installation or moving. If the power plug or cord is loose, do not insert the power plug.
- Do not place multiple portable socket-outlets or portable power supplies at the rear of the refrigerator.
- Connect the power plug into the wall socket firmly and directly. Do not use an extension cord or adapter plug.
- Connect the power plug to the socket with the required rated voltage.
- Connect the earth wire which is installed at the rear of the product to the earth terminal properly.
- Do not touch the power plug with wet hands.
- Disconnect from the main electricity supply by removing the main plug from the socket. Do not remove by pulling the power cord.

- Dust deposited on the power plug may cause fire. Wipe it off carefully.
- Pull out the plug if the refrigerator is not used for a long time.
- If the exible supply cord is damaged, it must be replaced by service agent approved by SHARP in order to avoid a hazard.

Installation

- Do not install the refrigerator in a damp or wet location. It may cause the damage to the insulation or electrical leak. Dew may also appear on the outer cabinet and it causes rust.
- The refrigerator should be installed flatly and firmly on the floor.

In use

- Do not store volatile and ammable materials such as ether, petrol, propane gas, aerosol cans, adhesive agents and pure alcohol etc. These materials are easy to explode.
- Do not store temperature-sensitive products such as pharmaceutical products in the refrigerator. There are high risks of changes in product quality.
- Do not attempt to change or modify this refrigerator. This may result in fire, electric shock or injury.
- Do not place any object on the top of refrigerator. If the object falls down from the top, it may cause injury.
- Do not touch the machinery parts (upper section of the ice storage box) of the automatic ice maker. Bodily injury may occur as result when the ice tray turns.
- Do not hit the glass doors hard. (Only for SJ-FX800GPW) Otherwise, they may break and cause physical injury.
- Do not touch the dispenser door when it is rotating. If you catch your fingers in the door, it may cause injury. (Only for SJ-FX800GPW)
- This appliance can be used by children aged from 8 years or above and persons with reduced physical, sensory or mental capabilities or lack of experience and knowledge if they have been given supervision or instruction concerning use of the appliance in a safe way or understanding the hazards involved. Children shall not play with the appliance. Cleaning and user maintenance shall not be done by children without supervision.

Safety information

Care and Cleaning

- Unplug the refrigerator first to prevent electric shock.
- Do not splash water directly on the outer cabinet or the interior. This may lead to rusting and deterioration of the electrical insulation.

Trouble

- If you smell something burning, pull out the power plug immediately. Then ask a service agent approved by SHARP for service.
- In case of gas leak, ventilate the area by opening window. Do not touch the refrigerator or the power socket.

Disposal

- Ensure that the refrigerator presents no danger to children while being stored until disposal. (e.g. remove the magnetic door seals to prevent child entrapment.)
- This refrigerator should be disposed appropriately. Take the refrigerator to a professional recycling plant for flammable refrigerant and insulation blowing gases.

Warning

Transportation

- When you install or move your refrigerator, use curing mat to protect the floor from being damaged.
- Carry the refrigerator by holding the handles located on the rear and bottom side. If you lift up the refrigerator improperly, it may cause injury.

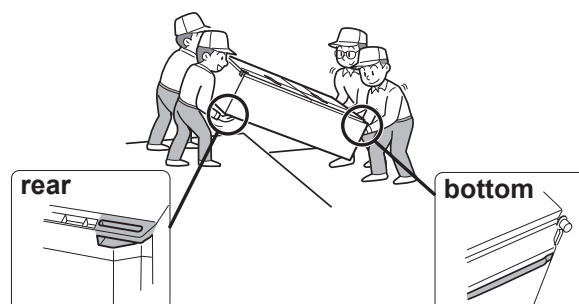

In use

- Do not touch food or metal containers in the freezer compartment with wet hands. This may cause frostbite. It is exactly the same when multi temperature room is set at -8°C or -18°C .
- Do not place bottled drinks and cans in the freezer compartment. It is exactly the same when multi temperature room is set at -8°C or -18°C .
- Do not use other than potable water to make ice cubes.
- Do not open or close the door when somebody put a hand near the door. There is a risk that the other people may catch their fingers in the door.
- Do not put oversized object in the pockets of the door. If the object falls down from the pockets, it may cause injury.
- Make sure to handle the glass shelves with care to install or uninstall. If you drop the glass shelves, it may break or cause injury.

Installation

Free standing type

- 1** Keep adequate ventilation space around the refrigerator.
- The picture shows the minimum required space for installing the refrigerator. The measurement condition of energy consumption is conducted under a different space dimension.

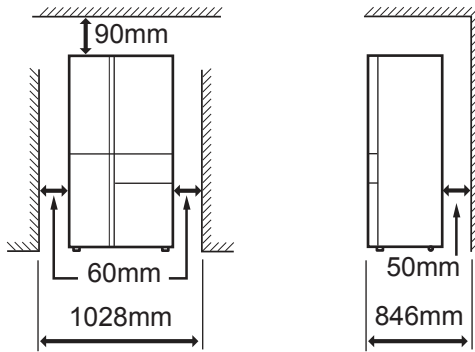

- By keeping greater space, the refrigerator may consume a less amount of power consumption.
- If use the refrigerator in the smaller space dimension than pictured above, it may cause temperature rise in the unit, loud noise and failure.

Overall space required in use

	SJ-FX800GPW	SJ-FX850TP2
a	1440mm	1432mm
b	1330mm	1330mm

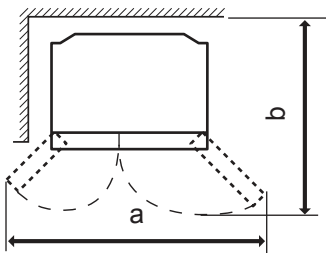

- 2** Use the two front the adjustable feet to place the refrigerator flatly and firmly on the floor.

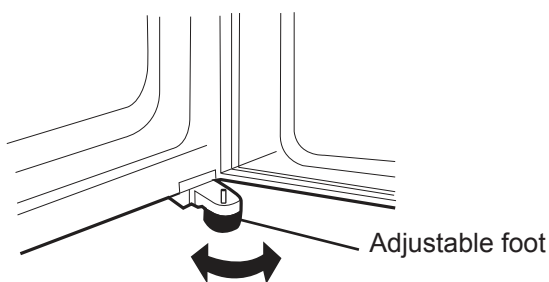

- 3** Use the adjustable feet when right and left doors are not properly aligned.

When the left door are raised.

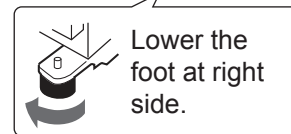
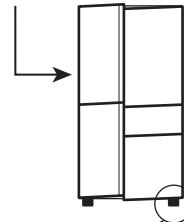

When the right door are raised.

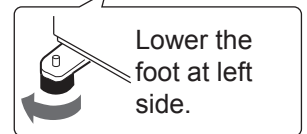
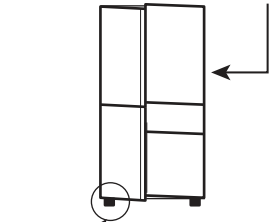

- Turn the adjustable feet until the opposite foot is slightly off from the ground.

- 4** Connect the appliance via a correctly installed socket.

Note

- Place your refrigerator to access the plug.
- Keep your refrigerator out of direct sunlight and do not place next to heat generating appliance.
- Do not place your refrigerator directly on the ground. Insert suitable stand such as wooden board under the refrigerator.
- When you insert the power plug with the door opened, door alarm sounds but it is normal. This sound stops after closing the door.
- Do not push the refrigerator against the wall. The wall surrounding the refrigerator may get dirty or discolored because of the air flow caused by heat radiation.

Four casters are located on the bottom of the refrigerator

- The casters allow the refrigerator to move back and forth.



Before using your refrigerator

- Clean the inside parts with a cloth soaked in warm water.
- If you use soapy water to clean, wipe it off thoroughly with water.

ENGLISH

Description

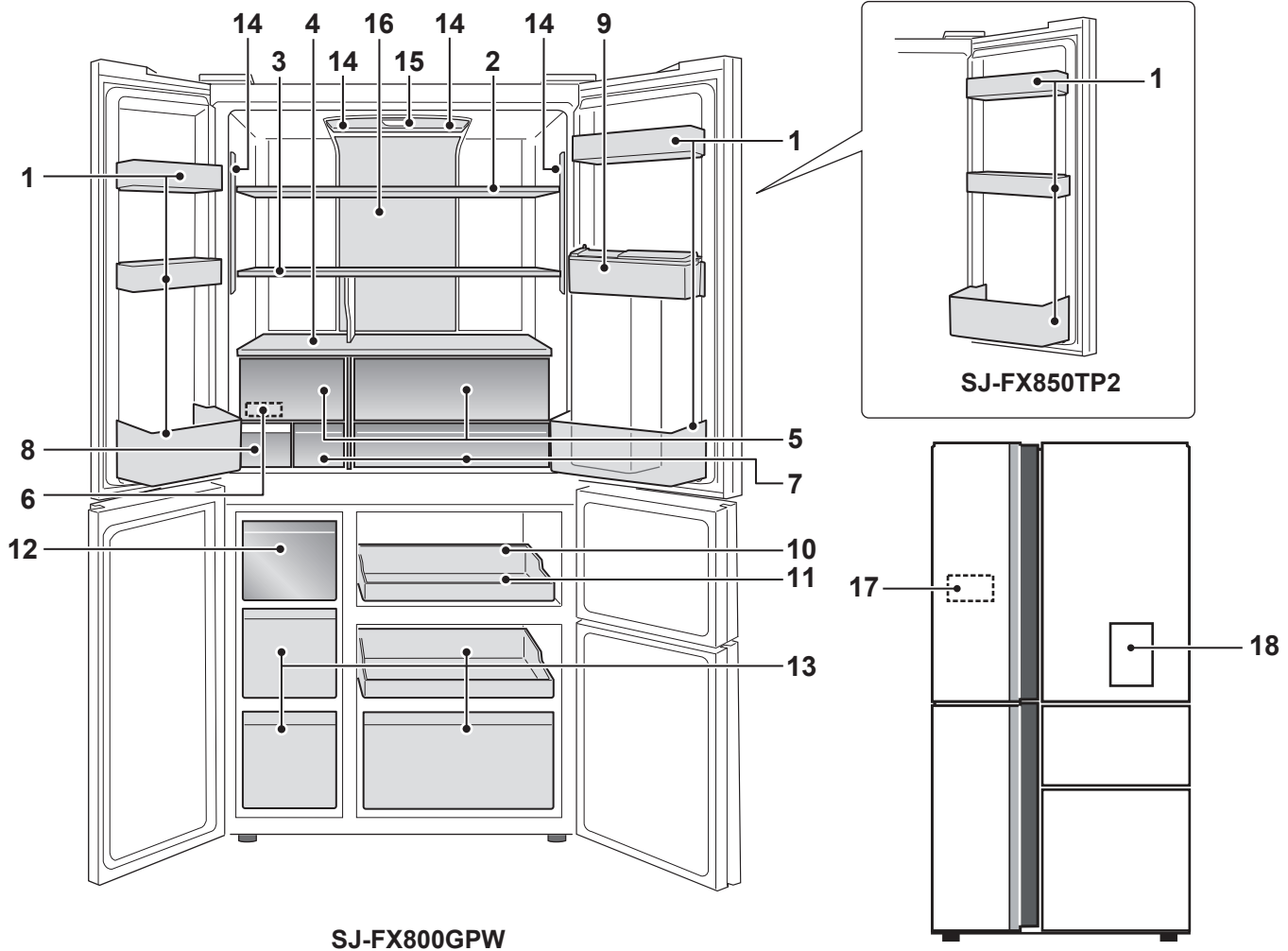

SJ-FX800GPW

1. Door pocket

(SJ-FX800GP W: 5 pcs)
(SJ-FX850TP2: 6 pcs)

2. Refrigerator shelf

(SJ-FX800GP W: 1 pc)
(SJ-FX850TP2: 2 pcs)

3. 9 way shelf (See the next page.)

< Only for SJ-FX800GPW >

4. Fixed shelf

5. Vegetable case

Moisture cover is installed on the right side only.
This cover works for storing food with high-moisture freshly.

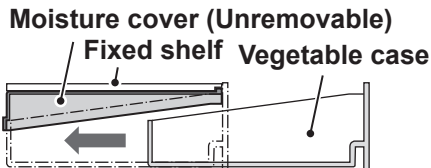

6 Egg holder

7. Fresh case

8. Water tank (Ice maker)

9. Dispenser tank < Only for SJ-FX800GPW >

10. Case

11. Stainless steel tray

12. Ice storage box

To prevent damage to the ice storage box, do not make ice in the ice storage box or pour oil into it.

13. Freezer case

14. Light

15. Plasmacluster indicator

16. Hybrid cooling panel

The panel cools the refrigerator compartment indirectly from the rear. In this way, food is cooled gently without being exposed to cold air flow.

17. Control panel

18. Water dispenser < Only for SJ-FX800GPW >

If you wish to store large items within your refrigerator

- You may remove any shelves or any pockets numbered 1,2,3,5,6,7,8,10,11,12,13 in the picture above.
- Cooling performance is not influenced even if you use the refrigerator in the above situation.

Description

< Only for SJ-FX800GPW >

9 way shelf

- There are nine ways to use this shelf.

Tall food

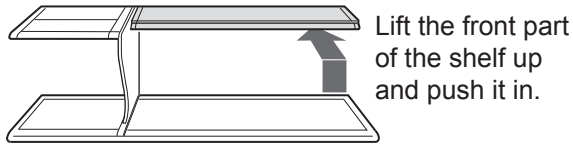

Large food with depth

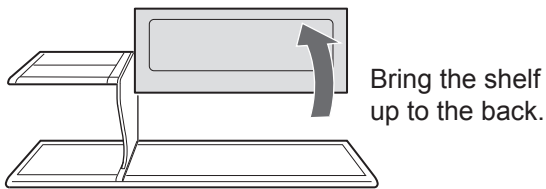

- You can use the left side shelf in the same way.

Note

- **Do not take off only one side of the shelf from the partition.**
Fixed partition becomes unstable and it may fall down.
- **Do not apply weight on the fixed partition by leaning food, etc.**
The shelf may not move correctly and it may fall down.

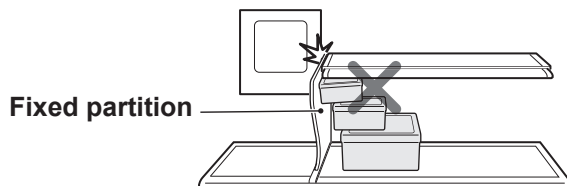

- **Do not place food only at the back side of the shelf, when the front shelf is pushed in.** (Because the shelf may rotate)
- **Do not use the shelf with the front shelf half-way on the rail.**
(It may fall down from the rail)
Pull it out until it engages to the tab.

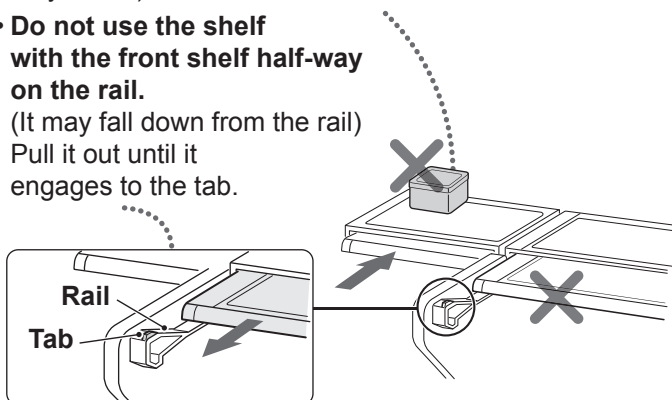

Door Alarm

- The door alarm sounds when the door* is left open.
- The door alarm sounds in 1 minute after opening the door and again after 1 minute (once in each case).
- If the door* is left open for approx. 3 minutes, the alarm sounds continuously.
- The alarm stops after closing all the door.
(* Only refrigerator door and left freezer door.)

Deodorizing unit

- Deodorizing catalyst is installed on the routes of cold air.
No operation and cleaning are required.

Storing food

- Ensure that the food is of the freshest possible quality to maximize the storage life of perishable food. The following is a general guide to help promote longer food storage.
- Food has a limited storage life. Make sure not to exceed use-by date indicated by manufacturer.

Refrigerator

Fruit / Vegetables

- Fruit and vegetables should be loosely enclosed in a plastic material e.g. wrap, bags (do not seal) and placed in the vegetable case to minimize moisture loss.
- Fruits and vegetables which are easily effected by low temperature should be stored in a cool place except for the refrigerator.

Dairy Products & Eggs

- Most dairy products have their best-before date on the outer packaging which informs the recommended temperature and storage life of the food.
- Eggs should be stored in the egg holder.

Meats / Fish / Poultry

- Place on a plate or a dish and cover with paper or plastic wrap.
- For larger cuts of meat, fish, or poultry, place to the rear of the shelves.
- Ensure all cooked food is wrapped securely or placed in an airtight container.

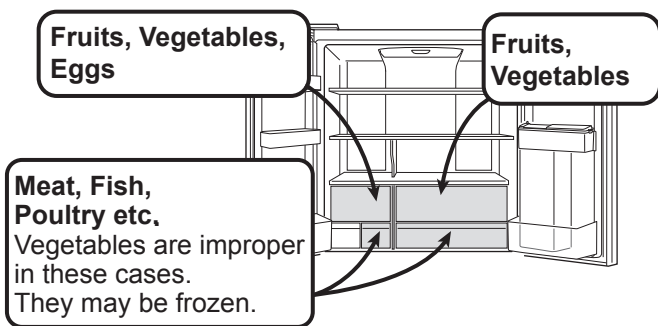

Freezer

- Freeze small quantities of food at a time in order to freeze them quickly.
- Food should be properly sealed or covered tightly.
- Place food in the freezer evenly.
- Label bags or containers to keep an inventory of freezing food.

Multi temperature room

You can choose from four kinds of temperature zones. See “Multi temperature room” about how to select the temperature zone.

Temperature zone	Mode	Storing food
3.0 °C	Refrigerating	Drinks, Daily dish Dessert etc.
0.0 °C	Fresh	Meat, Fish Daily product etc.
- 8.0 °C	Soft freezing	Meat, Fish etc.
- 18.0 °C	Freezing	Frozen food

Soft freezing

This mode is suitable for storing food without freezing solid. You may cut easily even if the food is big. If the food is hard to cut, leave it for five to fifteen minutes on a cooking board then try again. Please note that this mode is not designed for long-term storage of frozen food. Stored food should be used within 1 week.

Advice for preventing dew or frost inside the refrigerator

- Keep the door securely closed. If the food falls down, it may cause a gap between the cabinet and the door. Move it back to the shelf or the pocket.
- Stored items should be packed or sealed with such as food containers or plastic wraps.

Advice for storing food

- Evenly place the food on the shelves to allow the cooling air to circulate efficiently.
- Hot food should be cooled before storing. Storing hot food increases the temperature in the unit and the risk of food spoilage.
- Do not block the outlet and inlet of the cool air circulating circuit with food or containers; otherwise the food is not be evenly cooled throughout the refrigerator.
- Do not place food directly in front of cold air outlet. This may lead to the food freezing.
- Do not place food close to cold air inlet because the inside of the refrigerator may not be cooled enough.

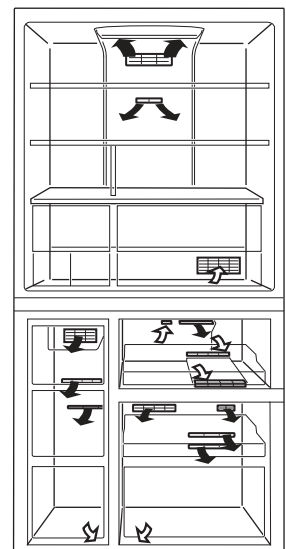

Control panel

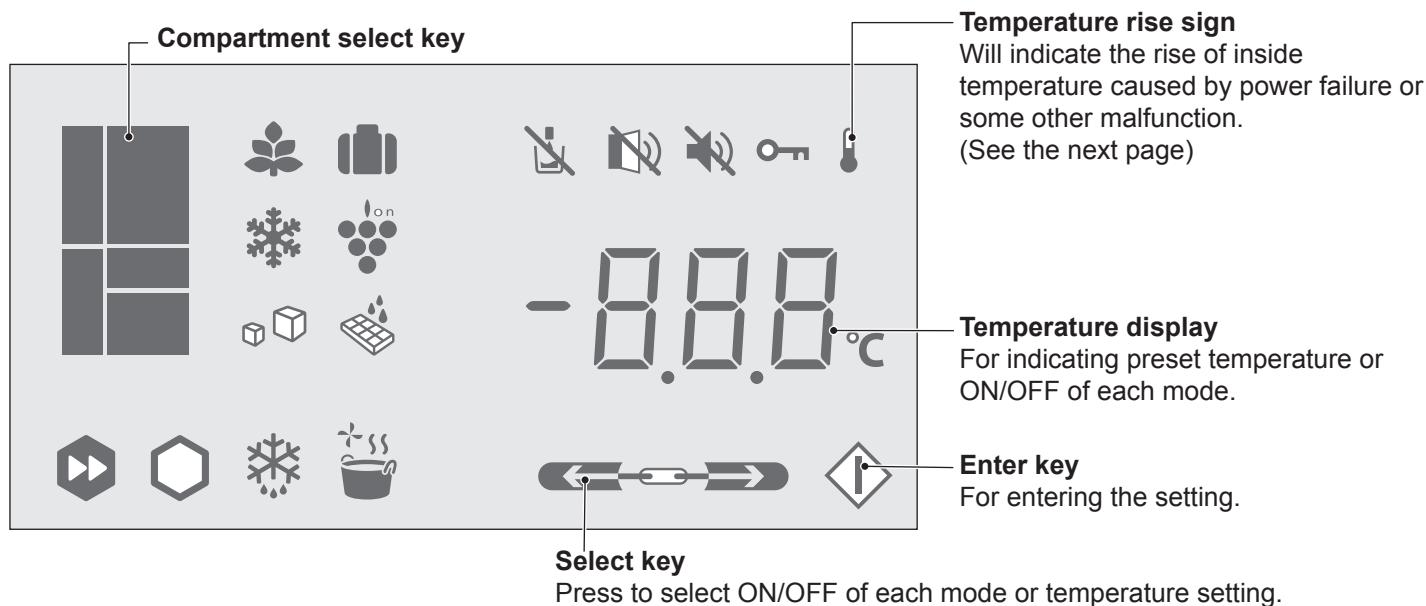

Icons

All modes are "OFF" by a default setting.

Main modes



Multi temperature room assisting modes

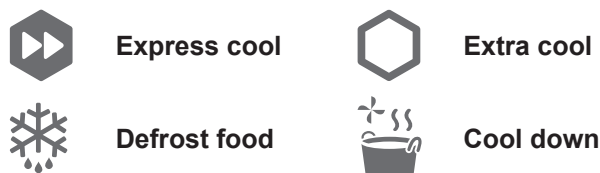

Additional settings

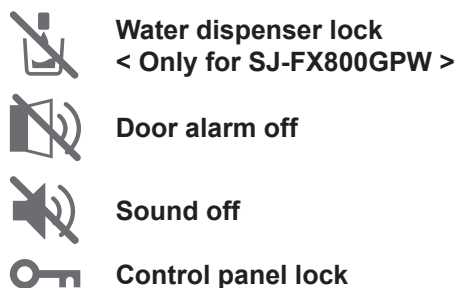

At the time of re-power distribution

- When there is a power failure during the operation of express freezing or ice tray cleaning, the operation is stopped.
- See "Multi temperature room" about the assisting mode.
- The other settings are the same as before the power failure.

To light up the control panel

Press the enter key.

The control panel shows the preset temperature of each compartment and the operating icons. (All icons do not turn on because all modes are "OFF" by a default setting.)

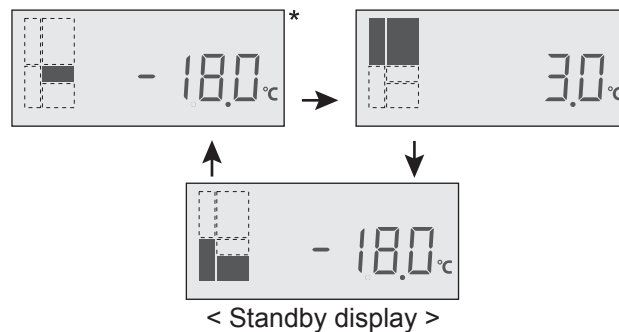

* The temperature is not indicated on the display while one of assisting modes in operation. Temperature display changes variously.

Note

- Press the keys with your bare hand to operate. Operation with wet hand is invalid.
- Operation is not accepted while the door* is opened. (*Only refrigerator door.)
- When there is no operation for 1 minute, the display automatically returns to the standby display. Thus if there is no operation for another 1 minute the display turns off.
- Every time you open the door*, the control panel lights up to show the current setting. (*Only refrigerator door and left freezer door.)









Main modes

Controlling temperature

- The refrigerator controls its temperature automatically. You can set the preset temperature as below.
- See “Multi temperature room” about the preset temperature of multi temperature room.

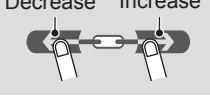



Refrigerator





- Default setting is 3°C.
- You can adjust between 0°C and 6°C in step of 1°C.

Procedure	Display
1 	
Press enter key.	
2 	
Select the compartment. The compartments change in the order shown as on the picture by pressing this key.	Current setting
	
3 	
Set the temperature	
4 	
Press enter key.	

Freezer

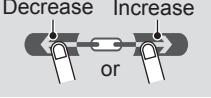
- Default setting is -18°C.
- You can adjust between -13°C and -21°C in step of 1°C.



Procedure	Display
1 	
Press enter key.	
2 	
Select the compartment. The compartments change in the order shown as on the picture by pressing this key.	Current setting
	

3 	
Set the temperature	
4 	
Press enter key.	

Advanced setting

- You can adjust the temperature in steps of 0.5°C in the following way at procedure 3.

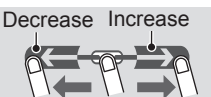
E.g. Refrigerator

Procedure	Display
3 	
Set the temperature.	
Set the temperature again.	

Note

- The temperature that indicated on the control panel is not the exact temperature inside.
- The internal temperatures could be affected by such factors as the location of the refrigerator, ambient temperature and the frequency of door opening.

Temperature rise sign

If the inside temperature becomes as follows, this sign lights up.

Refrigerator : more than 10°C

Freezer : more than -10°C

- Check the quality of food before you eat.
- This sign may light up at start of power supply. This sign turns off by opening or closing the door of lighted compartment of compartment select key when this sign is ON.

Main modes



Energy saving

- Use this mode to switch the appliance to energy-saving operation.

How to operate

	Procedure	Display
1	Press enter key.	
2	Press icon.	Current setting (This indication shows OFF.)
3	Press icon again. • ON / OFF switches in the order by pressing the icon.	The setting is changed.
4	Press enter key.	

- While this mode is operating, the temperature inside of the refrigerator and freezer compartment becomes higher than the normal operation as follows. The displayed temperature is not be changed.

Under "Energy saving" mode	Freezer	Refrigerator
	Approx. 2°C plus	Approx. 1°C plus

(When the temperature is set at F: -18°C, R: 3°C.)

- Cancel this mode if you feel the beverages are not cooled enough or ice making takes longer time.

Note

- The efficiency of power saving depends on the usage environment (controlling temperature, ambient temperature, frequency of opening the doors, amount of food).



Vacation mode

- Use this mode when going on a trip or leaving the house for a long time.
- The temperature inside the refrigerator compartment is adjusted to approx. 10°C.

How to operate

	Procedure	Display
1	Press enter key.	
2	Press icon.	Current setting (This indication shows OFF.)
3	Press icon again. • ON / OFF switches in the order by pressing the icon.	The setting is changed.
4	Press enter key.	

Note

- Food storage period in the refrigerator compartment becomes approx. 1/2-1/3 of normal operation. Use this mode only when there is no perishable food.
- Temperature of refrigerator compartment cannot be modified. ("10°C" is indicated on the display.)



< Standby display >

Tips for saving energy

- Install the refrigerator in a well-ventilated area and keep the space to ventilate.
- Keep your refrigerator out of direct sunlight and do not place it next to heat generating appliance.
- Avoid opening the door as much as possible.
- Hot food should be cooled before storing.
- Place the food evenly on the shelves to allow the cool air to circulate efficiently.

- The amount of energy consumption of this model is measured as shown in the picture below.

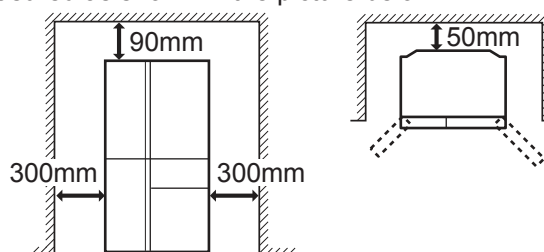







Main modes



Express freezing

This mode is to freeze food quickly not to lose its flavor. Most moisture inside the food freeze between -1°C - -5°C . It is important to accelerate the freezing speed to reach -5°C for making high-quality frozen food.

How to operate

	Procedure	Display
1	Put the food	
2		
	Press enter key.	
3		
	Press icon.	Current setting (This indication shows OFF.)
4		
	Press icon again.	The setting is changed.
	• ON / OFF switches in the order by pressing the icon.	
5		
	Press enter key.	

Express Freezing ends automatically in approx 2~4 hours (The icon turns off .)

Note

- Large food cannot be frozen in a single operation.
- Express Freezing may require more than 4 hours when the operation overlaps with defrosting of the cooling unit. The operation starts after defrosting is completed.
- Avoid opening the door as much as possible during operation of this mode.
- The operating sound may become louder than usual while this mode is ON but it is normal.

Tips for the best freezing

- Pack foods into freezer bags or put them in sealed containers to avoid freezer burn which is a dry spot on foods.
To help foods freeze faster, pack them in thin layers.
- Lay them flat into the freezer case under the ice storage box.
- If you wish to freeze large items, you may remove the freezer case.







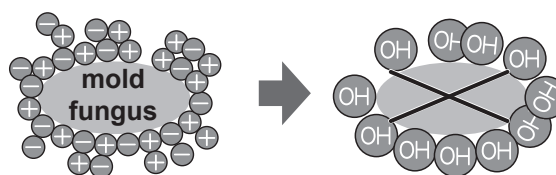

Plasmacluster

The ionizer inside your refrigerator releases clusters of ions which are collective masses of positive and negative ions, into the refrigerator compartment. These ion clusters inactivate airborne mold fungus.



How to operate

	Procedure	Display
1		
	Press enter key.	
2		
	Press icon.	Current setting (This indication shows OFF.)
3		
	Press icon again.	The setting is changed.
	• ON / OFF switches in the order by pressing the icon.	
4		
	Press enter key.	

The indicator (blue) in the refrigerator turns on.

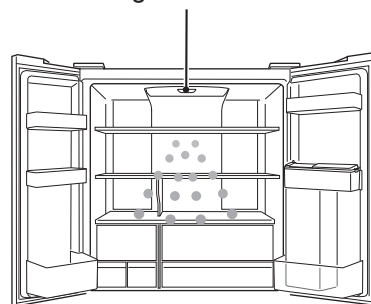

Note

- There may be a slight odor in the refrigerator. This is the smell of ozone generated by the ionizer. The amount of ozone is minimum and quickly decomposes in the refrigerator.











Multi temperature room

You can choose from four kinds of temperature zones. (3°C, 0°C, -8°C, -18°C).
This room has four different assisting modes.

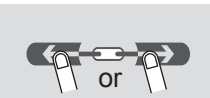
Temperature zone

- Default setting is -18°C.
- See “Storing food” about suitable food for each temperature zone.

How to select





Procedure	Display
1 	
Press enter key.	
2 	
Select the compartment.	Current setting
The compartments change in the order shown as on the picture by pressing this key.	
	
3 	
Select temperature zone.	Temperature zones change in the order shown as below by pressing  . ( :Reverse)
	→ -8.0 → 0.0 → 3.0 → -18.0
4 	
Press enter key.	

! Note

- The temperature that indicated on the control panel is not the exact temperature inside.
- All temperature zones are unadjustable.
- When multi temperature room set at -18°C, its temperature varies depending on the setting of freezer.
- The internal temperatures could be affected by such factors as the location of the refrigerator, ambient temperature and the frequency of door opening.

Assisting modes

- See the next page about operation procedure.
- All assisting modes end automatically.
The temperature is set at 0°C or 3°C automatically.
(See the next page.)
- The mode of express cool, extra cool, defrost food and cool down can not be in operation at the same time.

Mode	Feature
	Effect / Note
 Express cool	This mode is to cool beverages or food quickly.
 Extra cool	This mode is to cool beverages or food to ice-cold. Food with high-moisture may freeze.
 Defrost food	This mode is to defrost frozen food. This mode is very convenient to defrost food slowly. Make sure not to defrost perishable food completely to keep its flavor or nutrient.
 Cool down	This mode is to cool down hot food • When you want to cool down high temperature fluid food, make sure to keep it tightly covered or use an airtight container. Otherwise it may cause burn injury. • Do not store the container which the temperature of its outer surface is 60°C or higher. Multi temperature room case may become deformed by that heat.

Note

- Avoid opening the door as much as possible during the operation.
- All assisting modes stop in the event of a power failure.
The temperature is set to the ending temperature of each mode after recovery from the power failure.

Notes for multi temperature room

- Move all food to other compartment when you want to use the assisting modes.
- Wait 30 minutes at least after changing temperature zone (-8°C or -18°C). The temperature of multi temperature room is not changed immediately.
- Do not put salt-containing food on the stainless tray directly. Stainless tray may rust.
- Food with strong smell should be wrapped or stored in airtight container tightly. Otherwise the strong smell may be spreading to other compartment.

Multi temperature room

Assisting modes

To select mode

1 Put the food.

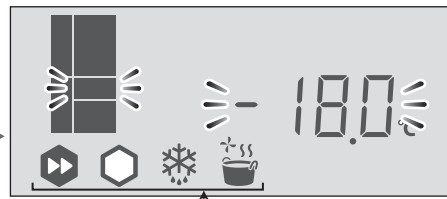

Move to procedure 4 of each mode.

Press enter key. Select multi temperature room. Assisting mode icons turn on.

Express cool

Procedure	Display
4 Press icon.	Current setting (This indication shows OFF.)
5 Press icon again. • ON / OFF switches in the order by pressing the icon.	The setting is changed.
6 Press enter key.	

Operating time	*1	Approx. 60 minutes
Temperature setting inside after completion of this mode	*2	3°C

Extra cool

Procedure	Display
4 Press icon.	Current setting (This indication shows OFF.)
5 Press icon again. • ON / OFF switches in the order by pressing the icon.	The setting is changed.
6 Press enter key.	

Operating time	*1	Approx. 60 minutes
Temperature setting inside after completion of this mode	*2	0°C

Defrost food

Procedure	Display
4 Press icon.	Current setting (This indication shows OFF.)
5 Press icon again. • ON / OFF switches in the order by pressing the icon.	The setting is changed.
6 Press enter key.	

Operating time	*1	Approx. 6 hours
Temperature setting inside after completion of this mode	*2	3°C

Cool down

Procedure	Display
4 Press icon.	Current setting (This indication shows OFF.)
5 Press icon again. • ON / OFF switches in the order by pressing the icon.	The setting is changed.
6 Press enter key.	

Operating time	*1	Approx. 30-90 minutes
Temperature setting inside after completion of this mode	*2	3°C



*1. It takes longer time to complete when the operation overlaps with defrosting of the cooling unit because this mode starts after defrosting is completed.



*2. The temperature setting after cancellation is the same.

Additional settings

To select mode

Applicable modes

-  Water dispenser lock
<Only for SJ-FX800GPW>
-  Door alarm off mode

-  Sound off mode
-  Control panel lock



Press enter key.

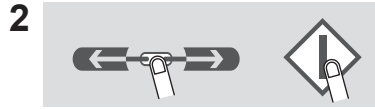

Hold enter key and press select key until the buzzer sounds.

Select icon flashes..

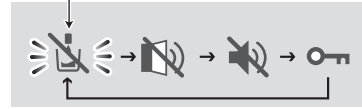

→ : The icons change in the order shown above by pressing

  : Reverse)

< Only for SJ-FX800GPW >

Water dispenser lock

- Use this mode to prevent the water dispenser from being used unintentionally by children or others.

Procedure

Display



Select icon.



Press enter key.

Current setting



- ON / OFF switches in the order by pressing select key.



Press enter key to set mode ON.



ON / OFF switches in the order by pressing select key.



Press enter key to set mode ON.

Sound off

- Use this mode to switch the sound of control panel and the ending sound of ice tray cleaning to "OFF".

Procedure

Display



Select icon.



Press enter key.

Current setting



- ON / OFF switches in the order by pressing select key.



Press enter key to set mode ON.

Door alarm off

- Use this mode to switch the door alarm to OFF.
- Use this mode to switch the dispenser door alarm to OFF.

Procedure

Display



Select icon.









Press enter key.

Current setting

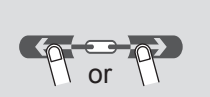
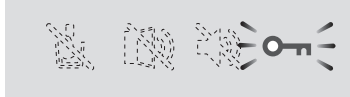

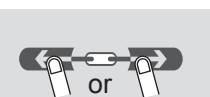



Additional settings

Control panel lock

- Use this mode to prevent the control panel from being used unintentionally by children or others.

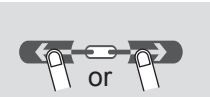
	Procedure	Display
3		
	Select icon.	
4		
	Press enter key.	Current setting
5		
		• ON / OFF switches in the order by pressing select key.
6		
	Press enter key to set mode ON.	

How to cancel control panel lock

	Procedure	Display
1		
	Touch enter key for 3 seconds or more.	
2		
	Select OFF.	
3		
	Press enter key to set mode OFF.	

Automatic ice maker

Description

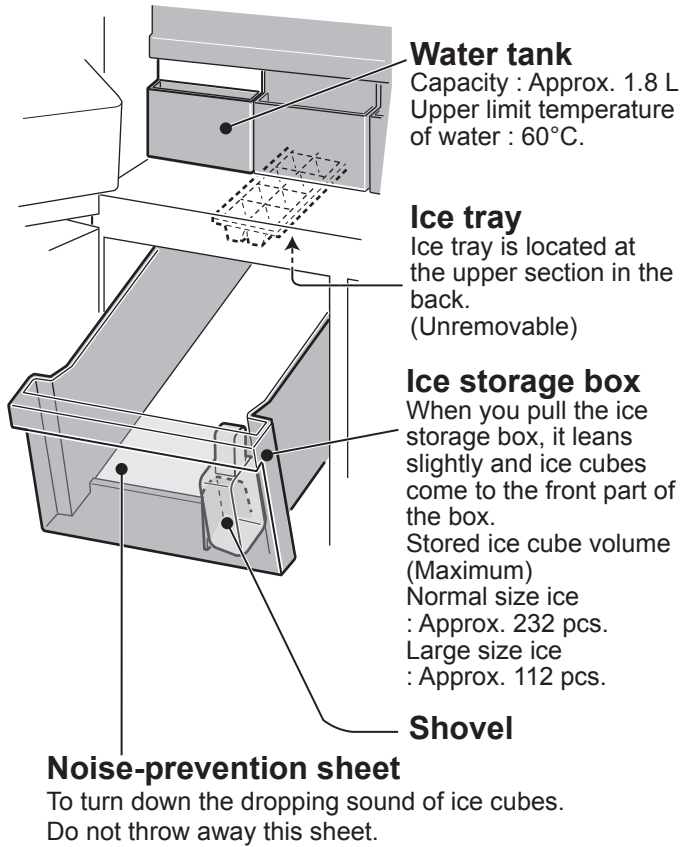

How ice cubes are made

Water supply

- Water is sent from the water tank to the ice tray.



Ice making

- Ice cubes are made. (8 pieces at one time)
- The number of ice cubes per cycle may sometimes change.



Releasing

- Ice tray rotates to release the ice cubes and returns to "Water supply".
- The ice tray doesn't rotate when the ice storage box is full.

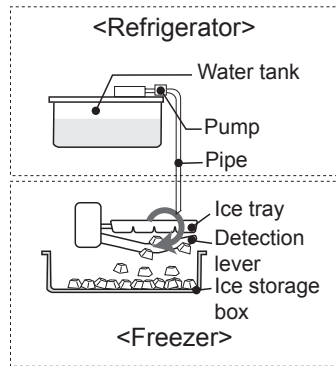

Detection lever

The volume of ice cubes are checked periodically by this lever.

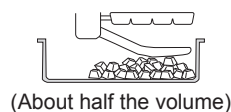
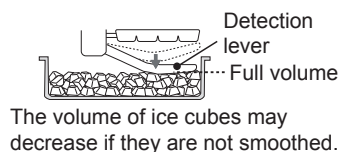

Ice making

You can choose 2 sizes as shown below.

Mode	Icon	Required time for each ice making
Normal ice		Approx. 2 hours
Large ice		Approx. 3.5 hours

Note

- The ice making time as shown above is only a rough indication at the ambient temperature of 30°C, temperature adjustment set to the initial setting (refrigerator : 3°C, freezer : -18°C), Energy saving turned off and with no opening or closing of the doors.

How to operate

- All the ice making modes are OFF(- - -) by a default setting.

Procedure

Display

1



Press enter key.

2

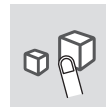

Press icon.



Current setting
(This indication shows OFF.)

3



Press icon again.



Current setting
(This indication shows normal ice.)
The setting is changed.

- The size of ice cube switches in the order by pressing the icon.



4



Press enter key.



Automatic ice maker

How to use

Before using

- Wash the water tank and the ice storage box.
- Use ice tray cleaning mode to clean the ice tray and the pipe. (There may be odor or dirt within the automatic ice maker.)

Procedure

- 1 Pour water into the water tank, and set the water tank.



Warning
Fill with potable water only.

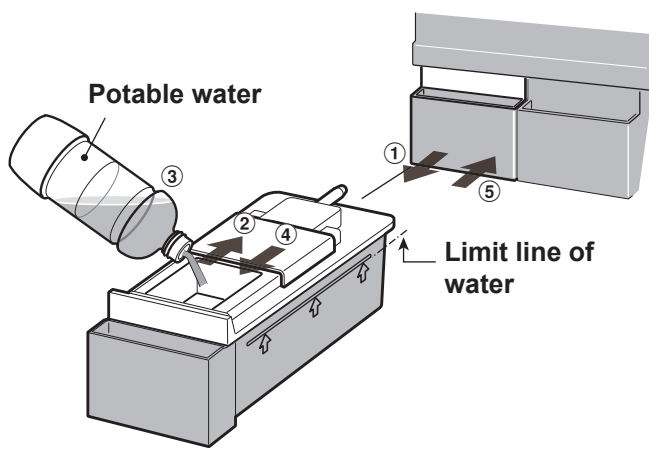

Note

- Step ③ : Do not use other than potable water. (juice, tea, soda and sports drink etc.) They may dirty the inside of the ice maker and lead to break down.
- Step ⑤ : Do not tilt the water tank. Otherwise, water may spill when you carry it.
- Step ⑤ : Insert the water tank securely. Ice cubes are not be made unless the tank is inserted fully.



Ice cubes are made automatically.

- 2 Take out ice cubes.

- 2 types of ice cube are made at the same time.



Cube



Multifaceted shape

- Ice cubes piled up at the back of the ice storage box. Spread them out to the front part to make more ice cubes.

How to assemble or disassemble water tank

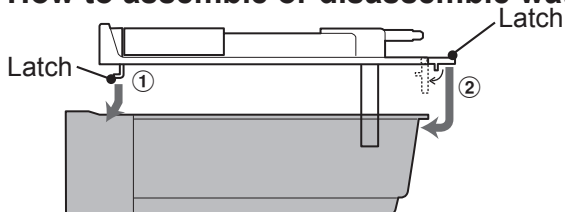

- The picture above shows how to assemble the tank. Disassembly is in an opposite way.

Note

- It takes approximately 24 hours to make the first set of ice cubes.
- For hygienic reasons, refill the water once a week even if water remains in the tank.
- Remove the water tank approximately once a week and wash it with water.
- When you leave the tank empty, it may sometimes make a groaning noise but this is normal.
- Do not place the shovel or food on top of the ice cubes. This may cause the automatic ice maker to malfunction (damage of the detection lever, etc.) or the case not being able to be pulled out. Set the shovel at the designated location.

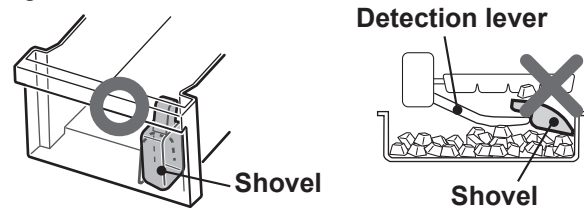

- Large size ice may not be made when the water level of the water tank is low even if large ice mode is selected.

White in ice cubes and floating substance

- The minerals contained in water may solidify and whiten as water freezes. Minerals turn into a state which is insoluble once it freezes, so melting the ice cubes will leave only white floating substance, but this is normal.
- This is more likely to happen when you use hard water (e.g. The hardness of the water is 100 mg/L or more).

Ice making takes longer when:

- The room temperature is high.
- Less cooling operation, e.g. in winter.
- Many food products are stored.
- Refrigerator is defrosting of the cooling unit.
- The door is frequently opened.
- When you restart the ice making operation.
- Energy saving mode is in operation.

Ice making right after changing the mode

- The batch of ice cubes made right after changing the operating mode does not reflect the change in size. This is because there are still half-made ice cubes left in the ice tray when switching to the changed mode. Ice cubes of the 2nd batch or later reflects the mode change.

Protrusions of ice cubes:

There are some slits in the ice tray.

- Therefore, the ice cubes have protrusions that caused by these slits.
- The protrusions may be pointed. Be careful when putting the ice cube directly in your mouth.

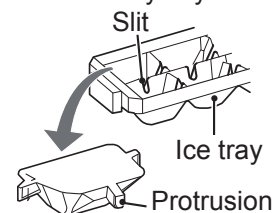









Automatic ice maker

Canceling Ice making

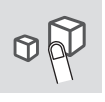
- Use this mode during night time or winter time.
- You can use the ice storage box as a freezer case.

How to operate

Procedure	Display
1 	
Press enter key.	
2 	
Press icon.	Current setting (This indication shows Normal ice is ON.)
3 	
Press icon again.	
	
Press icon again.	The setting is changed.
• The size of ice cube switches in the order by pressing the icon.	
	
4 	
Press enter key.	
5	Empty the water tank. Dry it thoroughly and set into the original position.

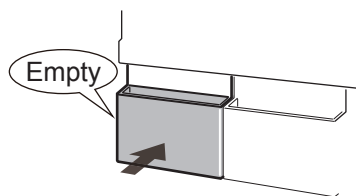

After canceling the ice making

- Even after canceling the ice making mode, the ice tray and the detection lever operates because the ice maker conducts the ice releasing once.
- Wait 5 hours after canceling the ice making to put food in the ice storage box.

To start operation again

- Refer to "Ice making".









Ice tray cleaning

- This mode is for cleaning the ice tray and the pipe.
- When use this mode : Before making ice for the first time or when the refrigerator has not been used for a long time.
- The water is supplied from the water tank to the ice tray forcibly.
- The water discharge amount at one cleaning will be 100mL.
However, when large ice mode is set as on, the water discharge will be 230mL.

Preparation

- Pour water into the water tank and set it.
- Empty the ice storage box.

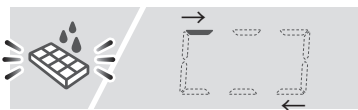
How to operate

Procedure	Display
1 	
Press enter key.	
2 	
Press icon.	Current setting (This indication shows OFF.)
3 	
Press icon again.	The setting is changed.
• ON/ OFF switches in the order by pressing the icon.	
4 	
Press enter key. (Ice tray cleaning starts.)	
• It takes approximately 40 sec. Do not pull out the ice storage box during the operation.	
Cleaning in progress	
Finish 	
5	Follow steps 3 to 4 again.
6	Press enter key to complete. Empty the water in the ice storage box. Dry it thoroughly and set it into the original position.

Note

- The setting of ice making returns to previous state after the cleaning is completed once.

Water dispenser < Only for SJ-FX800GPW >

Description

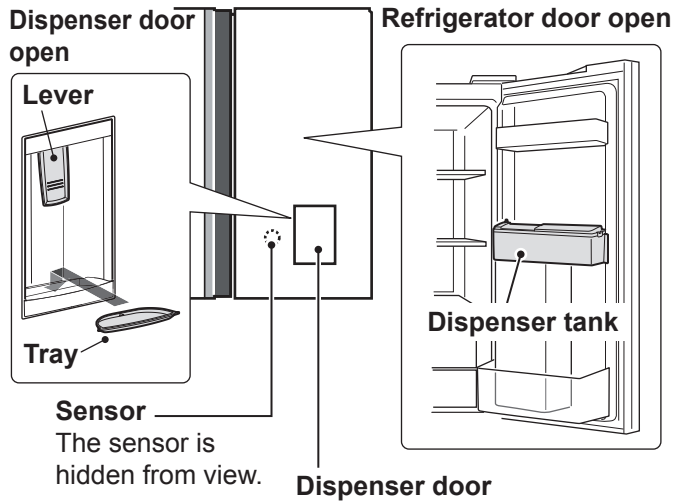

Dispenser door

- Touch the sensor to open the dispenser door. (The dispenser door closes automatically in a few minutes.)
When you want to close the dispenser door, touch the sensor until the sound starts.
- The dispenser door alarm sounds before closing. (You can cancel the alarm by “Door alarm OFF” mode.)
- Touch the sensor or open the refrigerator door or freezer door (left) to prolong the opening time of the dispenser door.

If objects or your hand is caught in the dispenser door while the dispenser door is rotating.

- The dispenser door stops halfway. (The dispenser door closes automatically after a while. Touch the sensor to open the dispenser door again.)

If the motion of the dispenser door stops because of a power failure.

- The dispenser door closes automatically after recovery from power failure.



Warning

- Do not open the dispenser door forcibly.
- Do not touch the dispenser door when it is rotating.

Locking the dispenser door

Use this mode to prevent the water dispenser from being used unintentionally by children or others. (See “Additional settings”.)

How to use

Before using

Remove the dispenser tank and wash it. (See “Cleaning the dispenser tank” about how to remove it.)

Procedure

1 Pour the water into the dispenser tank.



Warning

Fill with potable water only.

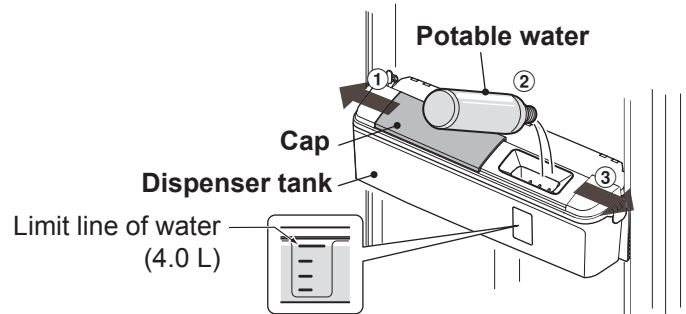

Note

- Make sure to install the dispenser tank before pouring water.
- Make sure to close the cap. Otherwise, water may spill when the door is opened or closed.
- Do not use other than potable water. If other liquid such as juice is used, it may cause a failure.
- Upper limit temperature of the water is 50°C.

2 Pour water into a glass.

- ① Touch the sensor to open the dispenser door.
- ② Push the lever with the glass. (Water is poured.)
- ③ Pull the glass. (Water is stopped.)
- ④ Touch the sensor to close the dispenser door until the sound starts. (The dispenser door closes automatically even if you do not touch the sensor.)

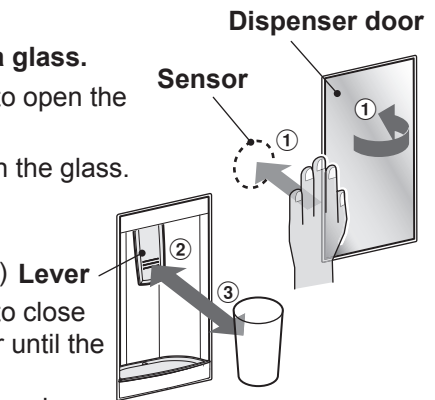

Note

- Hold your glass beneath the dispenser for a few seconds after use, to catch all the dripping. Some dripping may come down after using the dispenser. (Dripping may increase especially after refilling water to the empty dispenser tank.)
- For hygienic reasons, refill the water in the dispenser tank approximately once a week. Push the lever and let out all water in the dispenser tank.
- Throw away the water in the tray frequently. Otherwise water may overflow.
- If the water dispenser is not used for an extended period of time, clean and dry the dispenser tank thoroughly and attach it to the original position.
- Do not put a glass or objects on the tray.

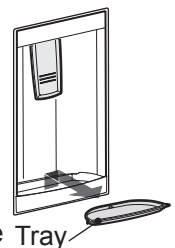

Water dispenser

Cleaning the dispenser tank

Remove the dispenser tank approximately once a month and wash it with water.

- 1 Empty the dispenser tank**
Push the lever and let out all water in the dispenser tank.
- 2 Remove the dispenser tank from the door**
 - ① Take the both latches off .
 - ② Lift the dispenser tank up to remove.

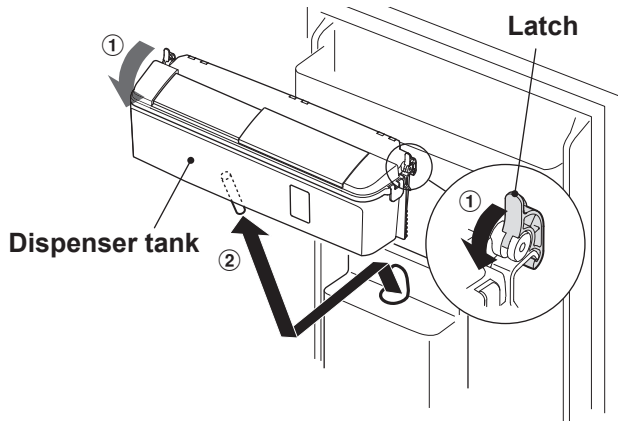

- 3 Disassemble the dispenser tank**
 - ① Remove the cap.
 - ② Remove the cover. (Latches : 5 pieces)
 - ③ Remove the tank pipe and the tank nozzle.
 - ④ Disassemble the tank nozzle.

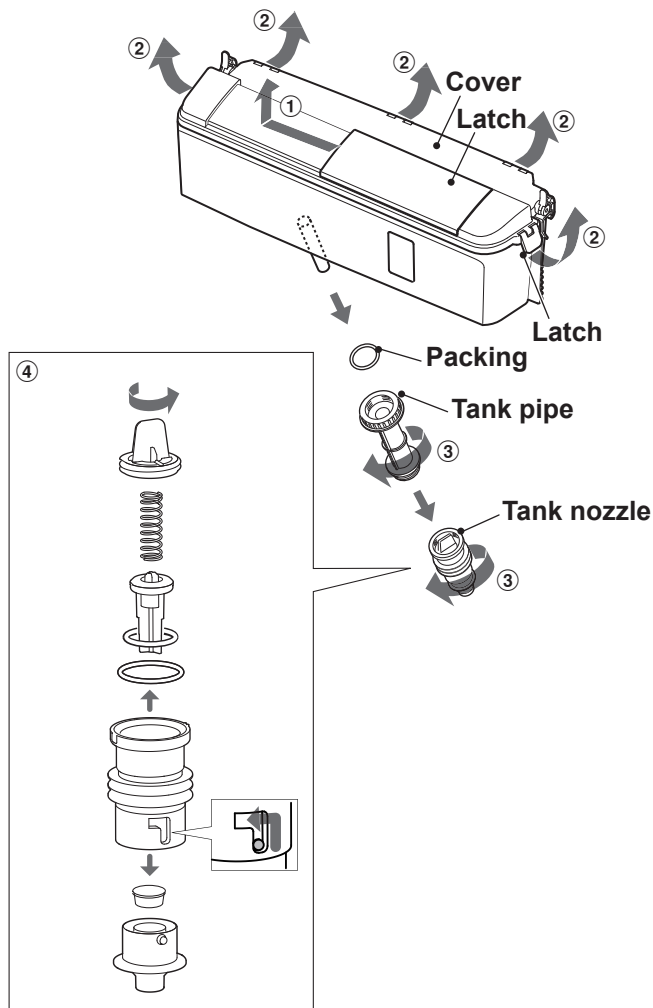

After cleaning

- 1 Assemble the dispenser tank**
(Reverse procedure to disassemble.)
Ensure that each parts are attached firmly.
Otherwise it may cause water leakage.

Assemble the tank nozzle

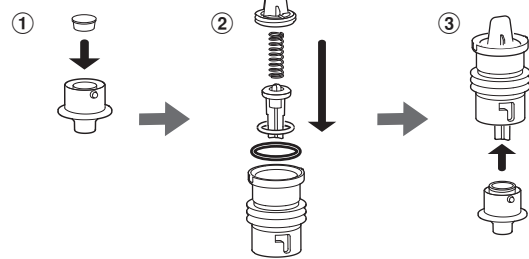

- 2 Install the dispenser tank**
Insert the dispenser tank fully and make sure to fasten the latches to install.

**The dispenser tank must be installed to use
Otherwise dew condensation may form on the
inside of the refrigerator**

Dispenser tank

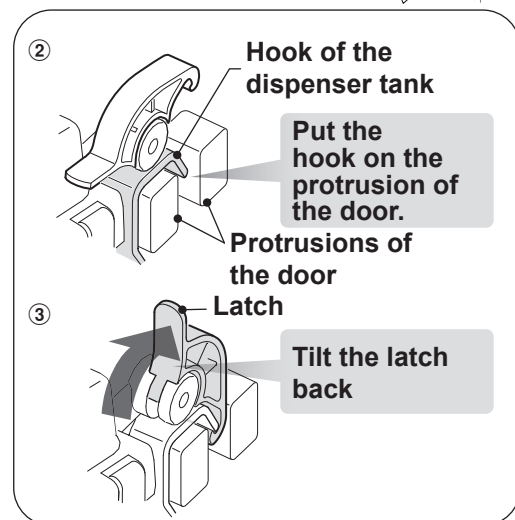
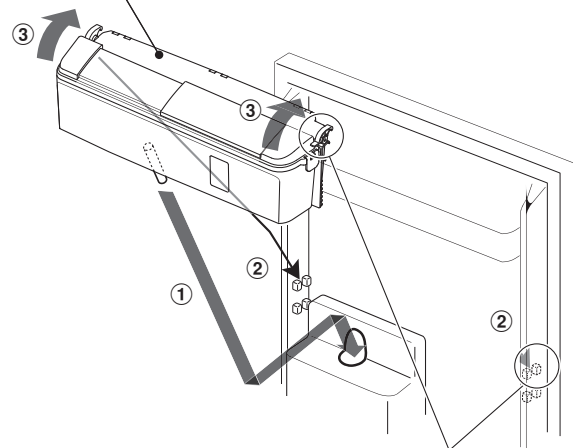

Note

- When humidity is high, dew condensation may occur on tank pipe and tank nozzle.
- Make sure not to lose the packing when you disassemble the tank.

Care and cleaning

Important

Follow the tips below to prevent cracks on the inner surfaces and plastic components.

- Wipe out food oil adhered to plastic parts.
- Some household chemicals may cause damage, so use only diluted washing-up liquid (soapy water).
- If undiluted detergent is used or soapy water is not wiped off thoroughly, it may result in cracks of plastic parts.

Cleaning

- Remove the accessories (e.g. shelves) from the cabinet and the door. Wash them by warm soapy dishwashing water. After that, rinse them in clean water and dry.
- Clean the inside with a cloth soaked in warm soapy dishwashing water. Then, use cold water to wipe off soapy water thoroughly.
- Wipe the exterior with a soft cloth each time it gets dirty.
- Clean the magnetic door seal with a toothbrush and warm soapy dishwashing water.

Note

- Do not use heavy-duty cleansers or solvents (lacquer, paint, polishing powder, benzine, boiled water, etc.) which may cause damages.
- If you pull out the power plug once, wait 5 minutes at least before connecting the power plug again.
- The glass shelves weigh approximately 3 kg each. Hold them firmly when remove from the cabinet and carry.
- Do not drop objects inside the refrigerator or strike the inner wall. This may cause cracks to inner surface.
- The shaded parts in the picture below are unremovable.

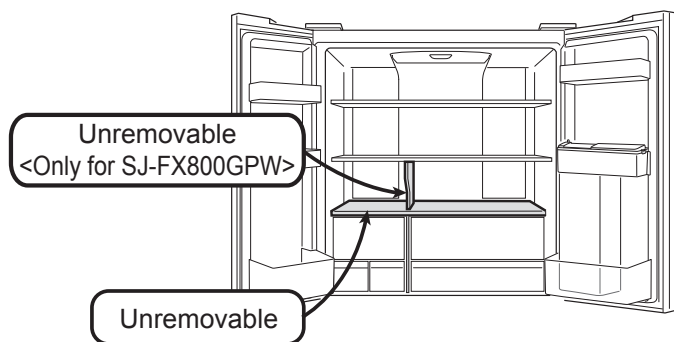

Switching off your refrigerator

If the refrigerator needs to be switched off for an extended period, the following steps should be taken to reduce the growth of mold:

1. Remove all food.
2. Remove the power plug from the socket.
3. Clean and dry the interior thoroughly.
4. Keep all the doors open slightly for a few days to dry.

Defrosting of the cooling unit

Defrosting is automatically operated by a unique energy saving system.

When the compartment light is blown

Contact the service agent approved by SHARP to replace the light. The light is not to be replaced other than by qualified service personnel.

Before you call for service

Before calling for service, check the following points.

General problems

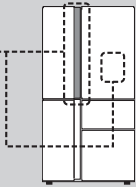
Problem	Solution / Situation
The outside of the cabinet is hot when touched	It is normal. This is because of the hot pipe is in the cabinet in order to prevent dew generation.
The area around the door handle and dispenser door <Only for SJ-FX800GPW> are hot when touched.	It is normal. The heater to prevent dew generation is inside the door. 
Refrigerator makes loud noise.	Following sounds are normal. <ul style="list-style-type: none"> • The compressor makes loud noise when its operation starts. <ul style="list-style-type: none"> -- Sound becomes quieter after a while. • The compressor makes loud noise once a day. <ul style="list-style-type: none"> -- Operating sound is made immediately after automatic defrost operation of the cooling unit. • Sound of owing uid (gurgling sound, zzing sound). It is caused by refrigerant flowing in pipes (sound may become louder from time to time). • Cracking or crunching sound, squeaking sound <ul style="list-style-type: none"> -- It is caused by expansion and contraction of inner walls and internal parts during cooling.
Frost or dew appears inside or outside the refrigerator.	This may occur in one of the following cases. Use a wet cloth for wiping frost and a dry cloth for wiping dew. <ul style="list-style-type: none"> • When the ambient humidity is high. • When the door is frequently opened and closed. • When food containing plenty of moisture are stored. (Wrapping is required.)
The food in the refrigerator compartment are frozen.	<ul style="list-style-type: none"> • Is the refrigerator temperature control set at 0°C for a long time? <ul style="list-style-type: none"> -- Change the temperature control to 3°C or warmer. • Is the freezer temperature control set at -21°C for a long time? <ul style="list-style-type: none"> -- Change the temperature control to -18°C or warmer. • If ambient temperature is low, food may freeze even if the refrigerator compartment is set at 6°C.
Odors in the compartment.	<ul style="list-style-type: none"> • Wrapping is required for the food with strong odors. • Deodorizing unit cannot remove all odors.
Door alarm does not stop.	The alarm stops after close the door.
The control panel does not work.	This may occur in one of the following cases. <ul style="list-style-type: none"> • The panel or your finger is soiled with dripping, oil and etc. • When you touch the panel with gloved hand, adhesive bandage on your finger, nail or objects. • Sticker or tape is affixed on the keys. • Touch position is slightly off from the keys. • Operate time is not enough for the keys to work.

Before you call for service

Ice making

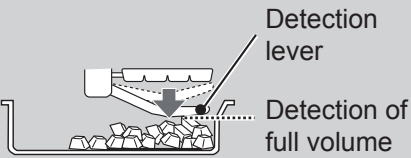
Problem	Solution / Situation
Ice maker does not work.	<ul style="list-style-type: none"> • Is water in the water tank? • Is the water tank securely set? • Is the shovel or food in the ice storage box? • Are all ice making modes "OFF"? • Are the ice cubes piled up at the back of the ice storage box? (Spread out the ice cubes evenly.) • Try the ice tray cleaning. If the ice tray cleaning works properly, wait for one day. Ice making starts again. 
It takes time to make ice cubes.	<ul style="list-style-type: none"> • Is it right after restarting ice making? • Is it right after refilling the tank with potable water?
Ice cubes are small, rounded or connected. Ice cubes have protrusions. There are some holes in ice cubes.	<ul style="list-style-type: none"> • If the water level of the water tank is low, the size of ice cube may become smaller than usual. • If you store ice cubes for a long time, they may become smaller, rounded, lumped together. • The protrusions of the ice cubes are caused by the slits in the ice tray. • The hole comes from air bubbles in ice cubes which may be lumped together and form bigger holes.
Ice cubes have some odor	<ul style="list-style-type: none"> • Is the water in the water tank old or with some odor? • Is there remaining detergent or bleach in the water tank used for cleaning the water tank? • If the ice cubes leave for a long time, odors may spreading to the ice cubes.
No water or ice cubes drop even when using "Ice tray cleaning".	<ul style="list-style-type: none"> • Is the ice storage box full with ice cubes? Is there the shovel or other thing in the ice storage box? (Empty the ice storage box.) • Is water in the water tank?

Water dispenser < Only for SJ-FX800GPW >

Problem	Solution / Situation
No water comes out.	<ul style="list-style-type: none"> • Is dispenser tank securely attached? • Is water in dispenser tank?
Dispenser door does not open.	<ul style="list-style-type: none"> • Is water dispenser door lock "ON"?
Water remains in the tray.	<ul style="list-style-type: none"> • Some water may come out of the water dispenser or inner pipe. It is normal. Throw away the water.

If you still require service

- Refer to your nearest service agent approved by SHARP.

ข้อมูลจำเพาะ / Specification

รุ่น/MODEL	SJ-FX800GPW	SJ-FX850TP2	
แรงดันไฟฟ้า (โวลต์) Rate Voltage (V~)	220		
ความถี่ (เฮิรตซ์) Rate Frequency (Hz)	50		
กำลังไฟฟ้าเข้า (วัตต์) Power Input (W)	210		
ก๊าซเป่าฉนวนความเย็นไวไฟ Flammable Insulation Blowing Gas	CYCLO PENTANE (NON CFC 100%)		
ชนิดของสารทำความเย็น Refrigerant	R600a		
ปริมาณของสารทำความเย็น (กรัม) Mass of the Refrigerant (g)	75g		
ปริมาตรความจุ (ลิตร/คิว)* Actual storage volume (L/cu.ft.)	670 / 23.7	690 / 24.4	
ขนาดภายนอก Dimension (mm)	กว้าง Width	908	
	ลึก Depth	796	
	สูง Height	1850	
	น้ำหนัก Weight (kg)	125	114

* จากฉลากประหยัดไฟเบอร์ 5 ของ กฟผ.

หมายเหตุ

บริษัทขอสงวนสิทธิ์ในการเปลี่ยนแปลงข้อมูลโดยมิต้องแจ้งให้ทราบล่วงหน้า

Note

Specification and equipment are subject to change without any obligation on the part of the manufacture with today's progressive manufacture.